

COLECCIÓN

20  
24



grupoKassandra



*Juntarse es un comienzo,  
seguir juntos es un progreso,  
trabajar juntos es un éxito.*

grupoKassandra

[www.kassandra.net](http://www.kassandra.net)

Diseñamos y Fabricamos  
desde  
1993

*Gracias por confiar en nosotros*

# Atención al cliente

## GRUPO KASSANDRA

Tiene a su disposición, un servicio integral de gestión al cliente.

Nuestro personal debidamente cualificado les atenderá para cualquier duda o aclaración en:

- Gestión y recepción de pedidos: **[pedidos@kassandra.net](mailto:pedidos@kassandra.net)**
- Consultas técnicas: **[serviciotecnico@kassandra.net](mailto:serviciotecnico@kassandra.net)**
- Atención Post-Venta: **[postventa@kassandra.net](mailto:postventa@kassandra.net)**
- Administración: **[facturacion@kassandra.net](mailto:facturacion@kassandra.net)**



## CONTACTO

Teléfono

91 776 76 16

E-mail

**[kassandra@kassandra.net](mailto:kassandra@kassandra.net)**

Instagram

**[@mamparaskassandra](https://www.instagram.com/mamparaskassandra)**

Web

**[www.kassandra.net](http://www.kassandra.net)**

# índice



## PRODUCTO STANDARD

PLATOS DE DUCHA

ACERO GLASS

PERFIL COLORES  
MAMPARAS  
DE DUCHA

PERFIL  
PLATA BRILLO  
MAMPARAS DE  
BAÑERA Y DUCHA



## FABRICACIÓN A MEDIDA

PERFIL  
PLATA BRILLO  
NEGRO  
BLANCO  
MAMPARAS DE  
BAÑERA Y DUCHA

Plata Brillo Negro Blanco

VIDRIOS  
DECORADOS

5

VARIOS

## CLIP Easy System (Fácil Instalación)



**Fresh** FR303 **Glasé** GS103 - GS113  
**Sula** SL413 **Triana** TN103  
**Volare** VO103 - VO113  
**Serie 300** TR524 - TR003



## Easy System (Fácil Instalación)



**Prisma** PI607  
**Serie 300** TR705 - TR707

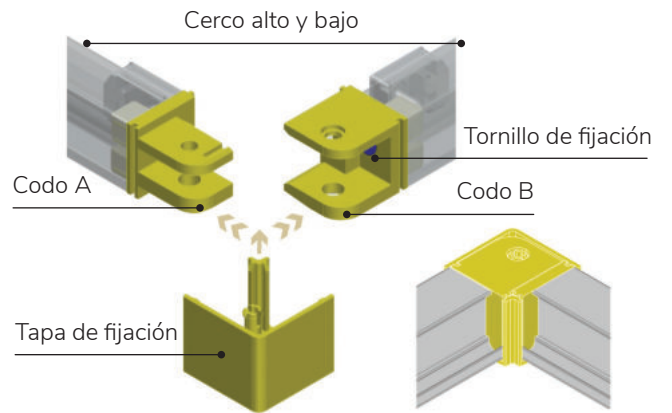

## Easy System (Fácil Instalación)



**Prisma** PI607 - PI130 - PI131

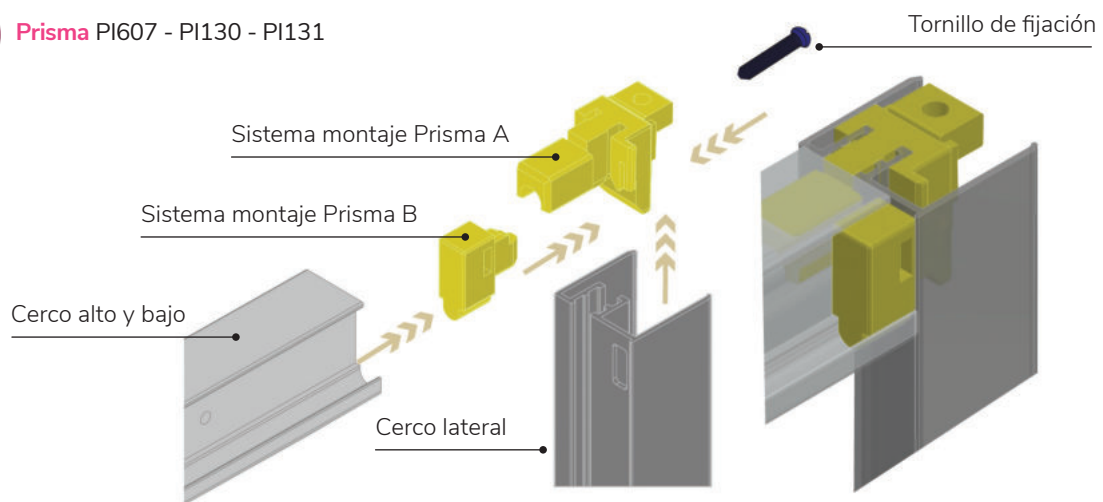

## Easy System (Fácil Instalación)



**Serie 400** CU100 - CU102 - CU105 - CU130 - CU131

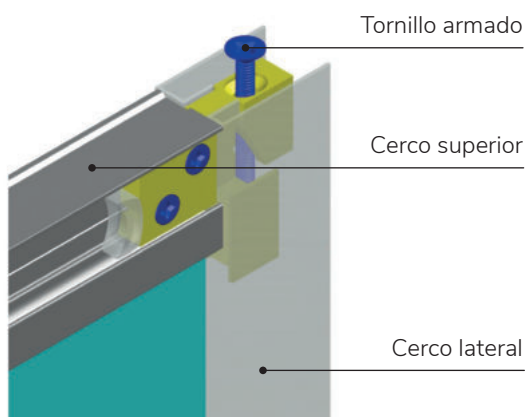

## Easy System (Fácil Instalación)



**Delta** DE100 - DE102

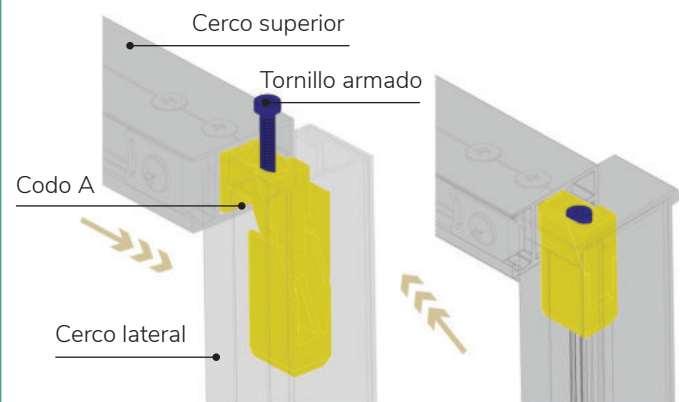

# QR VÍDEOS DE INSTALACIÓN



▶ DELTA DE100



▶ DELTA DE102



▶ DELTA DE102 + DE103



▶ FÉNIX FE101



▶ FÉNIX FE103



▶ FRESH FL633 LEVANTE



▶ FRESH FR103



▶ FRESH FR633



▶ LUNA LU102



▶ LUNA LU102 + LU103



▶ MOKA MK102



▶ POLARIS PL524



▶ PRISMA PI130



▶ PRISMA PI300



▶ PRISMA PI607 + PI607



▶ RITA RI563



▶ RITA RI570



▶ SALOMÓN FS633



▶ SIENA IE607 + IE607



▶ VISIÓN VI425 Bisagras



▶ VISIÓN VI525 Perfil

# QR GUÍA TÉCNICA Y MEDIDAS DE PERFILES POR SERIES



▶ GUÍA TÉCNICA

# QR REPUESTOS



▶ REPUESTOS

# FRENTES DE DUCHA

## Producto Standard



### Mamparas para espacios reducidos

**PRISMA**  
Ref. PI300



6 mm  
VIDRIO  
TEMPLADO

NEW

■ Negro Mate pág. 77  
■ Plata Brillo pág. 161

Ancho desde 66 hasta 94 cm

**NARDI**  
Ref. NA300



6 mm  
VIDRIO  
TEMPLADO

■ Negro Mate pág. 97  
■ Plata Brillo pág. 163

Ancho desde 65 hasta 99 cm

**NARDI**  
NA307



6 mm  
VIDRIO  
TEMPLADO

■ Negro Mate pág. 99  
■ Plata Brillo pág. 167

Frente desde 62,5 hasta 94 cm  
Lat. fijo desde 66,5 hasta 89 cm

**SERIE 300**  
Ref. TR503



6 mm  
VIDRIO  
TEMPLADO

■ Plata Brillo pág. 159

Ancho desde 67 hasta 96 cm



### Puertas Correderas

**DELTA**  
Ref. DE102



SOFT CLOSE

6 mm  
VIDRIO  
TEMPLADO

NEW

■ Oro Cepillado pág. 57  
□ Blanco Mate pág. 67  
■ Negro Mate pág. 81  
■ Plata Brillo pág. 169

Ancho desde 106 hasta 181 cm

**MOKA**  
Ref. MK102



8 mm  
VIDRIO  
TEMPLADO

NEW

■ Negro Mate pág. 78  
■ Plata Brillo pág. 170

Ancho desde 101 hasta 186 cm

**SLIM**  
Ref. LM102



inox  
ACERO  
INOXIDABLE

8 mm  
VIDRIO  
TEMPLADO

■ Acero Inox pág. 43

Ancho desde 106 hasta 206 cm

**LUKA**  
Ref. LK102



inox  
ACERO  
INOXIDABLE

8 mm  
VIDRIO  
TEMPLADO

■ Acero Inox pág. 45

Ancho desde 106,5 hasta 180,5 cm

**LUKA**  
Ref. LK407



inox  
ACERO  
INOXIDABLE

8 mm  
VIDRIO  
TEMPLADO

■ Acero Inox pág. 47

Frente desde 106,5 hasta 180,5 cm  
Lat. fijo desde 66,5 hasta 78,5 cm

**MASELA**  
Ref. MS102



6 mm  
VIDRIO  
TEMPLADO

■ Oro Rosa pág. 59

Ancho desde 106 hasta 146 cm

**GLASÉ**  
Ref. GS102



6 mm  
VIDRIO  
TEMPLADO

□ Blanco pág. 69  
■ Negro Mate pág. 83  
■ Plata Brillo pág. 181

Ancho desde 112 hasta 184 cm

**LUNA**  
Ref. LU102



8 mm  
VIDRIO  
TEMPLADO

■ Negro Mate pág. 85  
■ Plata Brillo pág. 185

Ancho desde 96 hasta 168 cm

**LIBERTY**  
Ref. LI102



8 mm  
VIDRIO  
TEMPLADO

■ Acero Inox / Plata Brillo pág. 175

Ancho desde 116 hasta 170 cm

Puertas Correderas

**TRIANA**  
Ref. TN102



Ancho desde 112 hasta 184 cm

Plata Brillo pág. 173

**VOLARE**  
Ref. VO102



Ancho desde 100 hasta 165 cm

Plata Brillo pág. 177

**VOLARE**  
Ref. VO102 + VO703

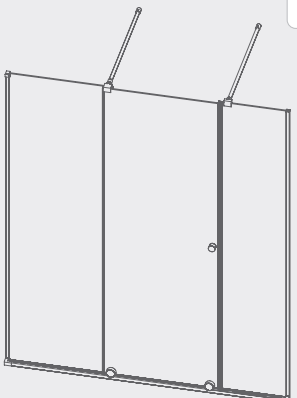

Ancho desde 120 hasta 205 cm

Plata Brillo pág. 179

**YOKO**  
Ref. YK102



Ancho desde 96,5 hasta 160,5 cm

Plata Brillo pág. 187

**SERIE 400**  
Ref. CU102



Ancho desde 96 hasta 171 cm

Plata Brillo pág. 183

**SERIE 300**  
Ref. TR102



Ancho desde 102 hasta 180 cm

Plata Brillo pág. 188

**BEL-LA**  
Ref. BL102



Ancho desde 96,5 hasta 160,5 cm

Plata Brillo pág. 189

**BETTY**  
Ref. BT111



Ancho desde 112 hasta 168 cm

Plata Brillo pág. 191

### Puertas Correderas

#### FÉNIX

Ref. FE101



- Negro Mate pág. 87
- Plata Brillo pág. 193

Ancho desde 96 hasta 180 cm

#### KAAROL

Ref. KA101

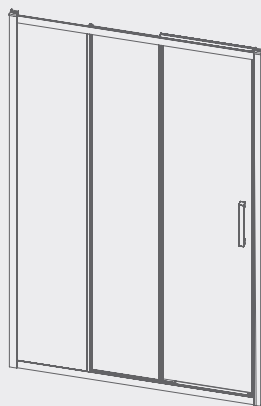

- Plata Brillo pág. 194

Ancho desde 76,5 hasta 160,5 cm

#### DIANA

Ref. DI101

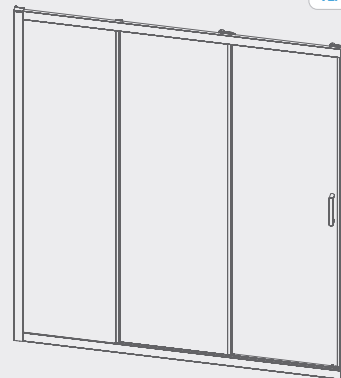

- Plata Brillo pág. 195

Ancho desde 86 hasta 169 cm

#### DELTA

Ref. DE100

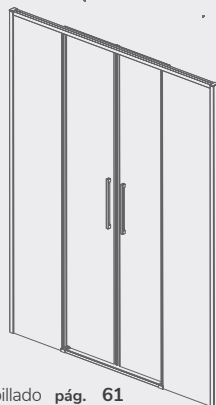

- Oro Cepillado pág. 61
- Blanco Mate pág. 71
- Negro Mate pág. 89
- Plata Brillo pág. 197

Ancho desde 130 hasta 180 cm

#### SLIM

Ref. LM100

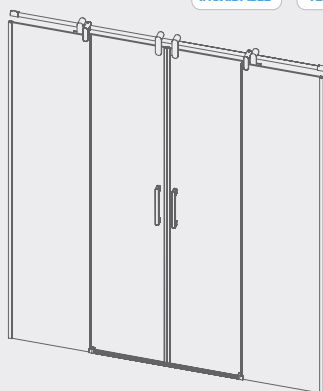

- Acero Inox pág. 49

Ancho desde 136 hasta 210 cm

#### GLASÉ

Ref. GS100

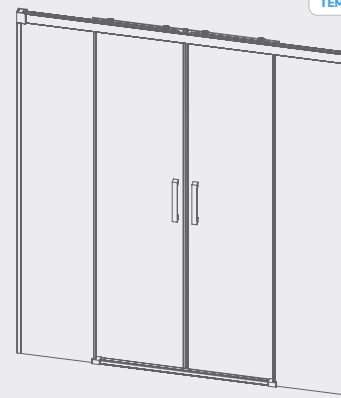

- Blanco pág. 73
- Negro Mate pág. 91
- Plata Brillo pág. 199

Ancho desde 132 hasta 200 cm

#### SERIE 400

Ref. CU100



- Plata Brillo pág. 201

Ancho desde 138 hasta 204 cm

#### SERIE 300

Ref. TR100

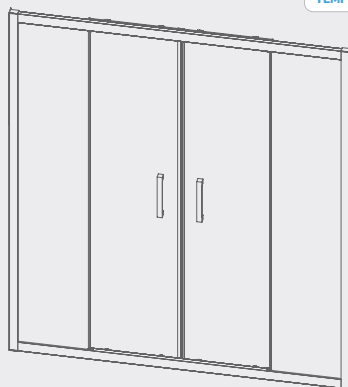

- Plata Brillo pág. 202

Ancho desde 138 hasta 192 cm

## Puertas Correderas

### BEL-LA Ref. BL100

→ 6 mm ←  
VIDRIO  
TEMPLADO

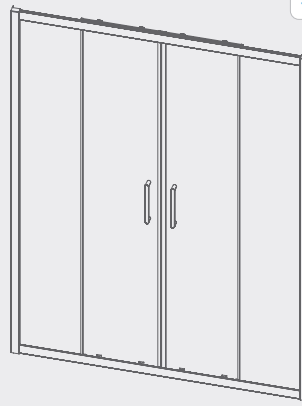

■ Plata Brillo pág. 203

Ancho desde  
136 hasta 180 cm

## SERIE NARDI Plegable con Perfil

### NARDI Ref. NA302

→ 6 mm ←  
VIDRIO  
TEMPLADO

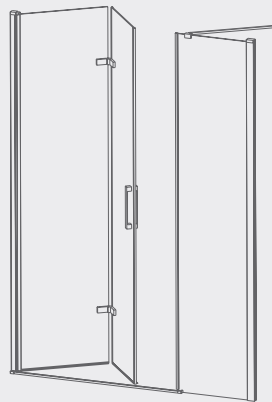

■ Negro Mate pág. 101  
■ Plata Brillo pág. 165

Ancho desde  
81 hasta 155 cm

### SERIE NARDI Abatibles con Perfil

#### NARDI Ref. NA515

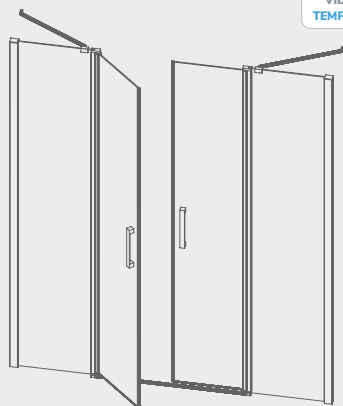

■ Negro Mate pág. 103  
■ Plata Brillo pág. 205

Ancho desde  
112 hasta 217 cm

#### NARDI Ref. NA508

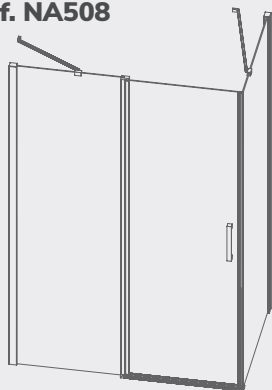

■ Negro Mate pág. 105  
■ Plata Brillo pág. 207

Frente desde  
67,5 hasta 135 cm  
Lat. fijo desde  
66,5 hasta 89 cm

#### NARDI Ref. NA517

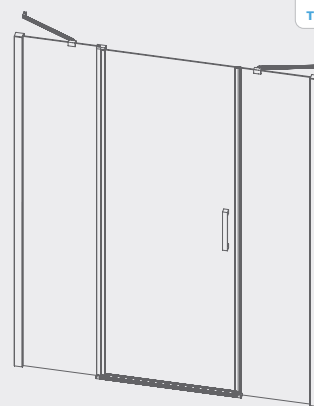

■ Negro Mate pág. 106  
■ Plata Brillo pág. 208

Ancho desde  
86 hasta 201 cm

#### NARDI Ref. NA501

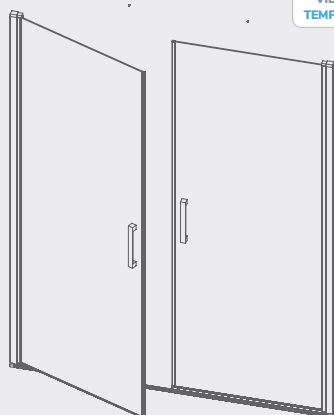

■ Negro Mate pág. 111  
■ Plata Brillo pág. 213

Ancho desde  
72 hasta 155 cm

#### NARDI Ref. NA507

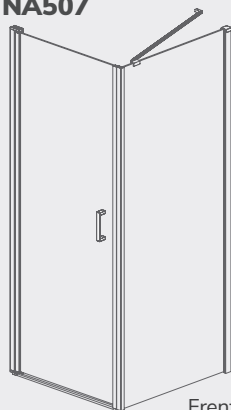

■ Negro Mate pág. 113  
■ Plata Brillo pág. 215

Frente desde  
52,5 hasta 79 cm  
Lat. fijo desde  
66,5 hasta 89 cm

#### NARDI Ref. NA503

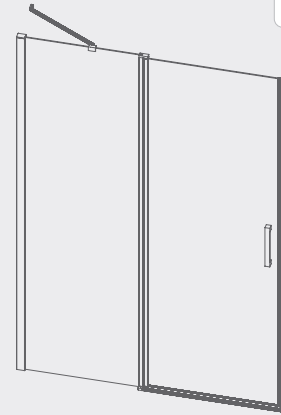

■ Negro Mate pág. 115  
■ Plata Brillo pág. 217

Ancho desde  
70 hasta 140 cm

#### NARDI Ref. NA502

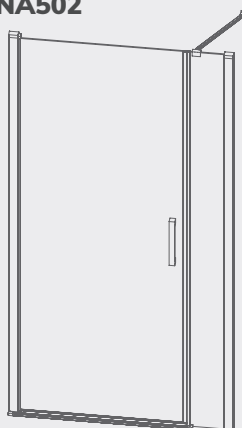

■ Negro Mate pág. 117  
■ Plata Brillo pág. 219

Ancho desde  
71 hasta 140 cm

#### NARDI Ref. NA500

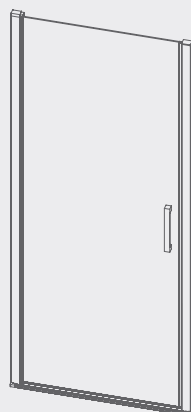

■ Negro Mate pág. 119  
■ Plata Brillo pág. 221

Ancho desde  
55 hasta 84 cm

## SERIE NARDI Abatibles con Bisagras

**NARDI**  
Ref. NA415



6 mm  
VIDRIO  
TEMPLADO

■ Negro Mate pág. 121  
■ Plata Brillo pág. 223

Ancho desde  
101,5 hasta 216,5 cm

**NARDI**  
Ref. NA408



6 mm  
VIDRIO  
TEMPLADO

■ Negro Mate pág. 122  
■ Plata Brillo pág. 224

Frente desde  
65,5 hasta 140 cm  
Lat. fijo desde  
66,5 hasta 89 cm

**NARDI**  
Ref. NA403



6 mm  
VIDRIO  
TEMPLADO

■ Negro Mate pág. 125  
■ Plata Brillo pág. 227

Ancho desde  
70 hasta 145 cm

## Abatibles con Bisagras

**SULA**  
Ref. SL603 + SL602



8 mm  
VIDRIO  
TEMPLADO

■ Plata Brillo pág. 230

Ancho desde  
67 hasta 127 cm

# ANGULARES DE DUCHA

## Producto Standard



### Mamparas para espacios reducidos

#### SIENA

Ref. IE607 + IE607

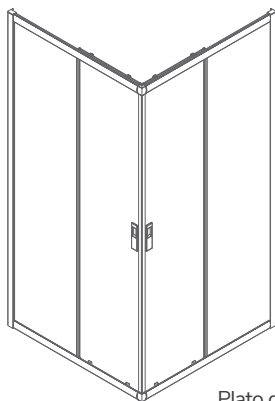

Plato ducha desde  
70 x 70 cm hasta  
100 x 100 cm

■ Plata Brillo pág. 233

#### SERIE 300

Ref. TR705 + TR707

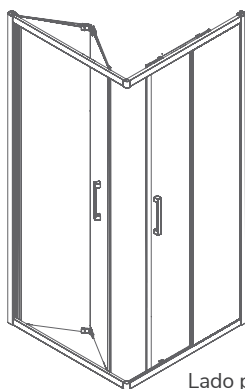

Lado plegable  
desde 63 - 89 cm  
Lado corredera  
desde 67 - 99 cm

■ Plata Brillo pág. 235

### Puertas Correderas

#### PRISMA

Ref. PI607 + PI607

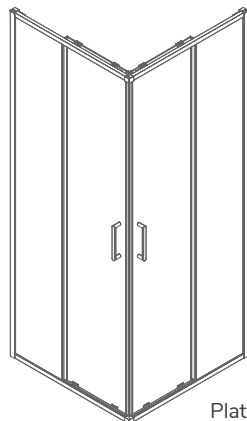

Plato de Ducha  
80x70 hasta  
100x100 cm

■ Negro Mate pág. 93  
■ Plata Brillo pág. 237

#### LUKA

Ref. LK105

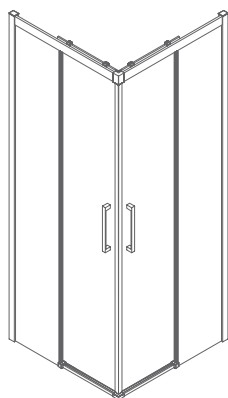

Plato ducha 80 x 70 cm  
hasta 140 x 90 cm

■ Acero Inox pág. 51

#### GLASÉ

Ref. GS607 + GS607

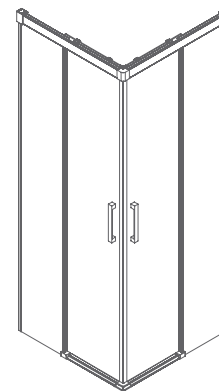

Plato ducha  
80 x 70 cm hasta  
140 x 100 cm

□ Blanco pág. 75  
■ Negro Mate pág. 95  
■ Plata Brillo pág. 241

Puertas Correderas

**LIBERTY**

Ref. LI105

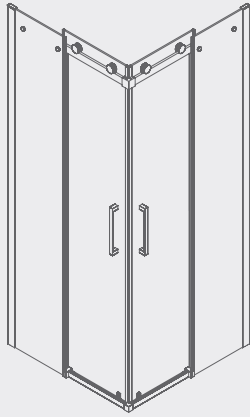

■ Acero Inox /  
Plata Brillo **pág. 239**

Fabricación  
a medida

**YOKO**

Ref. YK607 + YK607

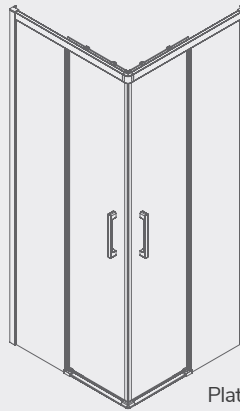

■ Plata Brillo **pág. 245**

Plato ducha desde  
80 x 70 cm hasta  
140 x 90 cm

**SERIE 400**

Ref. CU607 + CU607

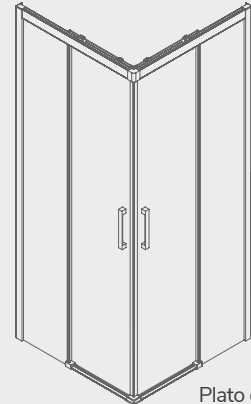

■ Plata Brillo **pág. 243**

Plato ducha desde  
90 x 70 cm hasta  
135 x 100 cm

**SERIE 300**

Ref. TR607 + TR607

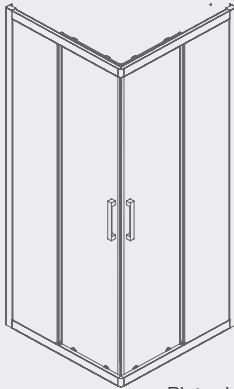

■ Plata Brillo **pág. 246**

Plato ducha desde  
90 x 70 cm hasta  
140 x 90 cm

**BEL-LA**

Ref. BL607 + BL607

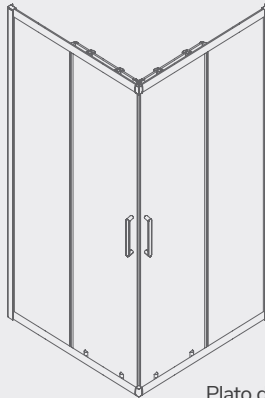

■ Plata Brillo **pág. 247**

Plato ducha desde  
80 x 70 cm hasta  
140 x 90 cm



### SERIE NARDI Abatibles con Perfil

#### NARDI Ref. NA505

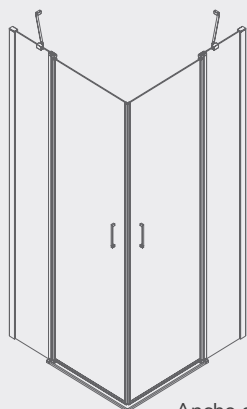

■ Negro Mate pág. 127  
■ Plata Brillo pág. 249

Ancho desde  
66,5 - 66,5 hasta  
139 - 139 cm

#### NARDI Ref. NA506



■ Negro Mate pág. 129  
■ Plata Brillo pág. 251

Ancho desde  
54 - 54 hasta  
80,5 - 80,5 cm

### SERIE NARDI Abatibles con Bisagras

#### NARDI Ref. NA306

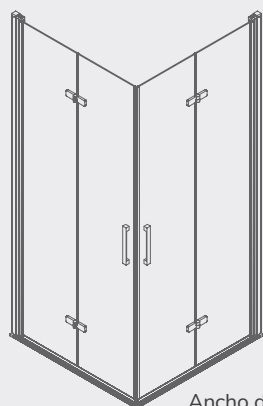

■ Negro Mate pág. 131  
■ Plata Brillo pág. 253

Ancho desde  
64 - 64 hasta  
95,5 - 95,5 cm

#### NARDI Ref. NA405

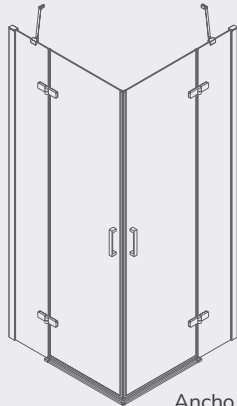

■ Negro Mate pág. 133  
■ Plata Brillo pág. 255

Ancho desde  
64 - 64 hasta  
101,5 - 101,5 cm

#### NARDI Ref. NA325

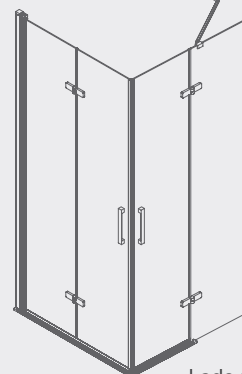

■ Negro Mate pág. 135  
■ Plata Brillo pág. 257

Lado plegable de 64  
hasta 95,5 cm  
Lado Fijo + Abatible  
de 64 hasta 101,5 cm

## SERIE NARDI Abatibles con Bisagras

**NARDI**  
Ref. NA305

→ 6 mm ←  
VIDRIO  
TEMPLADO

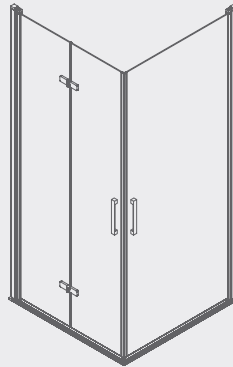

Lado plegable de 64 hasta 95,5 cm

■ Negro Mate **pág. 137**  
■ Plata Brillo **pág. 259**

Lado Fijo + Abatible de 54 hasta 80,5 cm

# SEMICIRCULARES DE DUCHA

## Producto Standard



### Puertas Correderas

#### PRISMA

Ref. PI130 (Radio 500)  
PI131 (Radio 550)

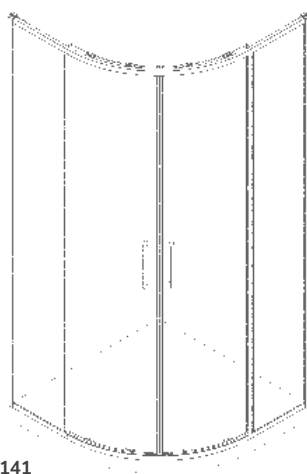

■ Negro Mate pág. 141  
■ Plata Brillo pág. 263

Medida 76,5-78  
hasta 86,5-88 cm

#### SERIE 400

Ref. CU130 (Radio 500)  
CU131 (Radio 550)

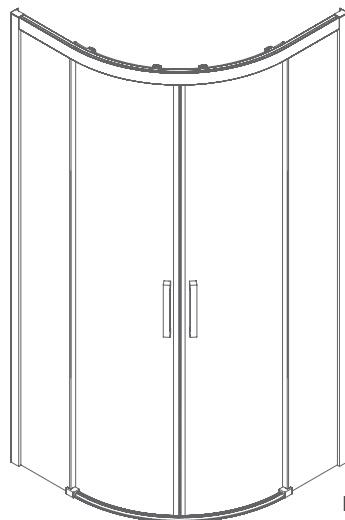

■ Plata Brillo pág. 264

Medida 76 - 79  
hasta 86 - 89 cm

#### SERIE 300

Ref. TR135 (Radio 375)  
TR130 (Radio 500)  
TR131 (Radio 550)

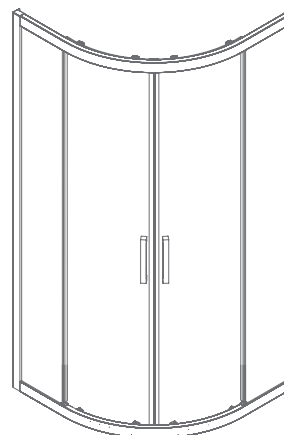

■ Plata Brillo pág. 265

TR135 Medida 71 - 74 cm  
TR130 y TR131 Medida 76 - 79 cm hasta 86 - 89 cm

# PANEL FIJO Y WALKING DE DUCHA

## Producto Standard



### Panel Fijo

**SALOMÓN**  
Ref. FS633

**inox**  
ACERO INOXIDABLE

8 mm  
VIDRIO TEMPLADO

**NEW**

|                   |          |                             |
|-------------------|----------|-----------------------------|
| ■ Acero Brillo    | pág. 52  | Ancho desde 68 hasta 119 cm |
| ■ Acero Cepillado | pág. 52  |                             |
| ■ Acero Negro     | pág. 142 |                             |

**SALOMÓN**  
Ref. FS683

**inox**  
ACERO INOXIDABLE

8 mm  
VIDRIO TEMPLADO

**NEW**

|                   |          |                             |
|-------------------|----------|-----------------------------|
| ■ Acero Brillo    | pág. 53  | Ancho desde 68 hasta 119 cm |
| ■ Acero Cepillado | pág. 53  |                             |
| ■ Acero Negro     | pág. 143 |                             |

**SALOMÓN**  
Ref. FS693

**inox**  
ACERO INOXIDABLE

8 mm  
VIDRIO TEMPLADO

**NEW**

|                   |          |                                 |
|-------------------|----------|---------------------------------|
| ■ Acero Brillo    | pág. 53  | Ancho desde 67,5 hasta 117,5 cm |
| ■ Acero Cepillado | pág. 53  |                                 |
| ■ Acero Negro     | pág. 143 |                                 |

**SALOMÓN**  
Ref. FS633 + FS623

**inox**  
ACERO INOXIDABLE

8 mm  
VIDRIO TEMPLADO

**NEW**

|                   |          |                            |
|-------------------|----------|----------------------------|
| ■ Acero Brillo    | pág. 55  | Ancho desde 68 hasta 99 cm |
| ■ Acero Cepillado | pág. 55  |                            |
| ■ Acero Negro     | pág. 144 |                            |

**LEVANTE**  
Ref. FL633

8 mm  
VIDRIO TEMPLADO

**NEW**

|                |          |                             |
|----------------|----------|-----------------------------|
| ■ Negro Mate   | pág. 145 | Ancho desde 70 hasta 121 cm |
| ■ Plata Brillo | pág. 267 |                             |

**FRESH**  
Ref. FR703

8 mm  
VIDRIO TEMPLADO

**NEW Negro**

|                |          |                                |
|----------------|----------|--------------------------------|
| ■ Negro Mate   | pág. 146 | Ancho desde 68,5 hasta 99,5 cm |
| ■ Plata Brillo | pág. 268 |                                |

# PANEL FIJO Y WALKING DE DUCHA

## Producto Standard



### Panel Fijo

**FRESH**  
Ref. FR643

→ 8 mm ←  
VIDRIO  
TEMPLADO

Ancho desde 79,5 hasta 120,5 cm

■ Negro Mate pág. 149

**FRESH**  
Ref. FR633

→ 8 mm ←  
VIDRIO  
TEMPLADO

NEW Oro Cepillado

Ancho desde 68,5 hasta 120 cm

■ Oro Cepillado pág. 63  
■ Plata Brillo pág. 269

**FRESH**  
Ref. FR103

→ 8 mm ←  
VIDRIO  
TEMPLADO

NEW Oro Cepillado

Cerco Perimetral de Aluminio

Ancho desde 79,5 hasta 120,5 cm

■ Oro Cepillado pág. 62  
■ Negro Mate pág. 147

**FRESH**  
Ref. FR103 Líneas

→ 8 mm ←  
VIDRIO  
TEMPLADO

Cerco Perimetral de Aluminio

Ancho 99,5 cm

■ Negro Mate pág. 147

**FRESH**  
Ref. FR103 Cuadros

→ 8 mm ←  
VIDRIO  
TEMPLADO

Cerco Perimetral de Aluminio

Ancho desde 79,5 hasta 120,5 cm

■ Negro Mate pág. 147

**FRESH**  
Ref. FR103

→ 8 mm ←  
VIDRIO  
TEMPLADO  
ACANALADO

NEW

Cerco Perimetral de Aluminio

Ancho desde 79,5 hasta 120,5 cm

■ Negro Mate pág. 148

**FRESH**  
Ref. FR303

→ 8 mm ←  
VIDRIO  
TEMPLADO

Ancho desde 78 hasta 119 cm

■ Oro Rosa pág. 65

**SERIE 300**  
Ref. TR003

→ 10 mm ←  
VIDRIO  
TEMPLADO

Ancho desde 78 hasta 119 cm

■ Plata Brillo pág. 272

### Walking

**POLARIS**  
Ref. PL524

→ 6/8 mm ←  
VIDRIO  
TEMPLADO

**NEW**



Negro Mate ancho desde 119,5 hasta 159,5 cm  
Plata Brillo ancho desde 108,5 hasta 158,5 cm

■ Negro Mate pág. 153  
■ Plata Brillo pág. 275

**GIRO**  
Ref. GR524

→ 6/8 mm ←  
VIDRIO  
TEMPLADO

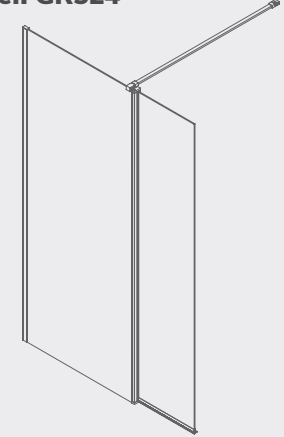

■ Negro Mate pág. 154  
■ Plata Brillo pág. 277

Ancho 105, 115 y 125 cm

**SERIE 300**  
Ref. TR524

→ 6 mm ←  
VIDRIO  
TEMPLADO

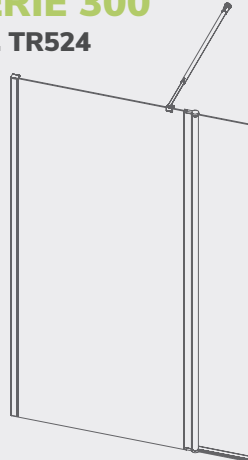

■ Plata Brillo pág. 276

Ancho desde 110 hasta 132 cm

**TUTTI**  
Ref. TT424

→ 8 mm ←  
VIDRIO  
TEMPLADO

**NEW**



Oro Cepillado y Plata Brillo ancho desde 108,5 hasta 158,5 cm  
Negro Mate ancho desde 119,5 hasta 159,5 cm

■ Oro Cepillado pág. 64  
■ Negro Mate pág. 152  
■ Plata Brillo pág. 273

**FRESH**  
Ref. FR423

→ 8 mm ←  
VIDRIO  
TEMPLADO



■ Plata Brillo pág. 274

Ancho 90 + 46 cm

**NARDI**  
Ref. NA520

→ 6 mm ←  
VIDRIO  
TEMPLADO



■ Negro Mate pág. 155  
■ Plata Brillo pág. 278

Ancho desde 55 hasta 76,5 cm

**MOKA**  
Ref. MK607

→ 8 mm ←  
VIDRIO  
TEMPLADO

**NEW**

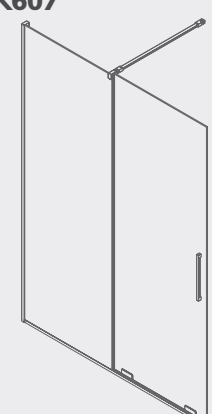

■ Negro Mate pág. 156  
■ Plata Brillo pág. 279

Ancho desde 101 hasta 186 cm

**VOLARE**  
Ref. VO102

→ 8 mm ←  
VIDRIO  
TEMPLADO

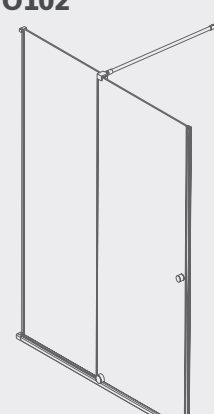

■ Plata Brillo pág. 280

Ancho desde 100 hasta 165 cm

## Puertas Adaptables a Panel Fijo

### VISION con Perfil

Ref. VI525

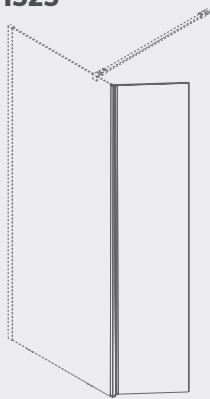

■ Negro Mate pág. 150  
■ Plata Brillo pág. 270

Ancho 40 cm

### VISION con Bisagras

Ref. VI425

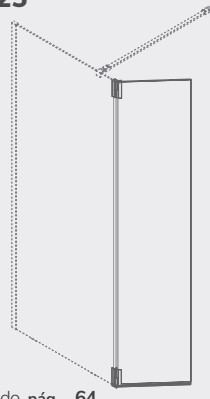

■ Oro Cepillado pág. 64  
■ Negro Mate pág. 151  
■ Cromo pág. 271

Ancho 40 cm

# MAMPARAS DE BAÑERA

Producto Standard



## Puertas Correderas

**KAAROL**  
Ref. KA151

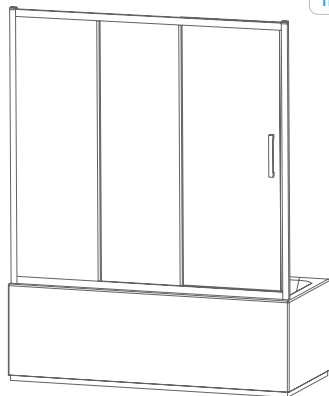

■ Plata Brillo pág. 282 Ancho desde 136,5 hasta 170,5 cm

## Abatibles

**RITA**  
Ref. RI570



■ Negro Mate pág. 283  
■ Plata Brillo pág. 283 Ancho 85 cm

**RITA**  
Ref. RI563

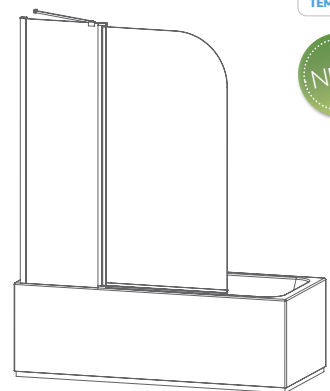

■ Negro Mate pág. 283  
■ Plata Brillo pág. 283 Ancho 120 cm

## Plegable

**SERIE 300**  
Ref. TR573

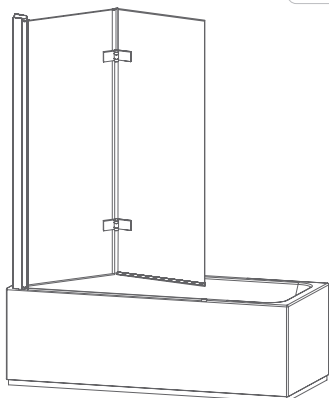

■ Plata Brillo pág. 284 Ancho 90 cm

## Panel Fijo

**SERIE 300**  
Ref. TR153

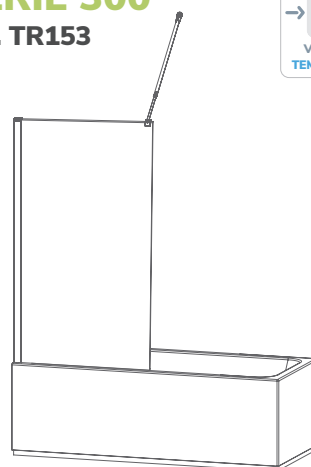

■ Plata Brillo pág. 284 Ancho 85 cm



# Mamparas de Ducha PUERTAS CORREDERAS

## Fabricación a Medida



### SERIE SUGAR

#### SUGAR

Ref. SU107

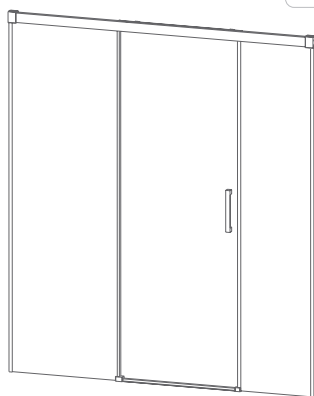

■ Negro Mate pág. 287  
■ Plata Brillo pág. 287 Fabricación a medida

#### SUGAR

Ref. SU102

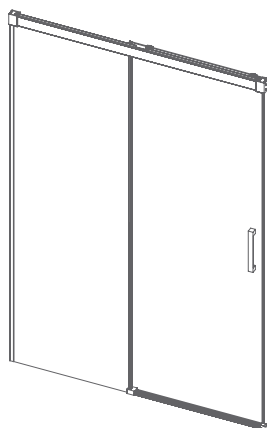

■ Negro Mate pág. 289  
■ Plata Brillo pág. 289 Fabricación a medida

#### SUGAR

Ref. SU100



■ Negro Mate pág. 289  
■ Plata Brillo pág. 289 Fabricación a medida

#### SUGAR

Ref. SU105

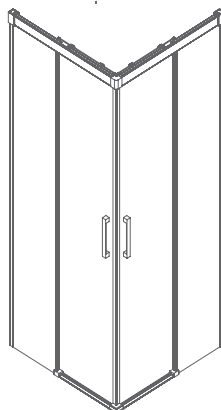

■ Negro Mate pág. 288  
■ Plata Brillo pág. 288 Fabricación a medida

# MAMPARAS PARA DUCHAS CON MURO PUERTAS CORREDERAS **Fabricación a Medida**



## SERIE SUGAR

**SUGAR**  
Ref. SU112

→ 6 mm ←  
VIDRIO  
TEMPLADO

■ Negro Mate pág. 291  
■ Plata Brillo pág. 291 Fabricación a medida

**SUGAR**  
Ref. SU112 + SU103

→ 6 mm ←  
VIDRIO  
TEMPLADO

■ Negro Mate pág. 292  
■ Plata Brillo pág. 292 Fabricación a medida

**SUGAR**  
Ref. SU122

→ 6 mm ←  
VIDRIO  
TEMPLADO

■ Negro Mate pág. 293  
■ Plata Brillo pág. 293 Fabricación a medida

**SUGAR**  
Ref. SU122 + SU103

→ 6 mm ←  
VIDRIO  
TEMPLADO

■ Negro Mate pág. 295  
■ Plata Brillo pág. 295 Fabricación a medida

**SUGAR**  
Ref. SU110

→ 6 mm ←  
VIDRIO  
TEMPLADO

■ Negro Mate pág. 296  
■ Plata Brillo pág. 296 Fabricación a medida

**SUGAR**  
Ref. SU120

→ 6 mm ←  
VIDRIO  
TEMPLADO

■ Negro Mate pág. 297  
■ Plata Brillo pág. 297 Fabricación a medida

**SUGAR**  
Ref. SU115

→ 6 mm ←  
VIDRIO  
TEMPLADO

■ Negro Mate pág. 299  
■ Plata Brillo pág. 299 Fabricación a medida

**SUGAR**  
Ref. SU125

→ 6 mm ←  
VIDRIO  
TEMPLADO

■ Negro Mate pág. 300  
■ Plata Brillo pág. 300 Fabricación a medida

# Mamparas de Ducha PLEGABLES Y ABATIBLES

## Fabricación a Medida



### SERIE BOMBÓN Y SALÓNICA

#### BOMBÓN

Ref. BO307

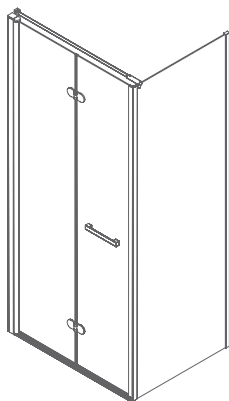

Blanco pág. 303  
 Negro Mate pág. 303  
 Plata Brillo pág. 303

Fabricación a medida

#### BOMBÓN

Ref. BO300

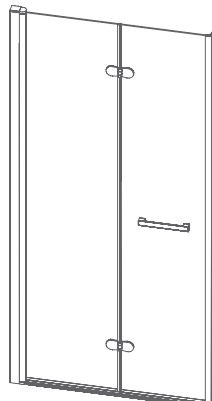

Blanco pág. 305  
 Negro Mate pág. 305  
 Plata Brillo pág. 305

Fabricación a medida

#### BOMBÓN

Ref. BO302

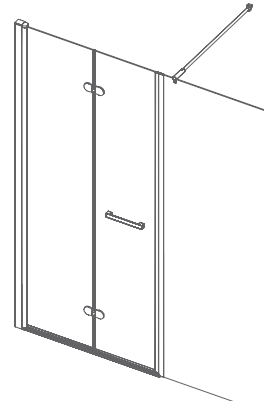

Blanco pág. 305  
 Negro Mate pág. 305  
 Plata Brillo pág. 305

Fabricación a medida

#### BOMBÓN

Ref. BO305

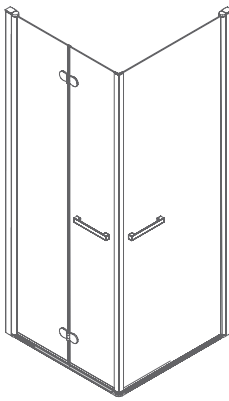

Blanco pág. 306  
 Negro Mate pág. 306  
 Plata Brillo pág. 306

Fabricación a medida

#### BOMBÓN

Ref. BO306

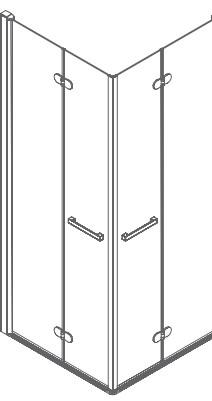

Blanco pág. 307  
 Negro Mate pág. 307  
 Plata Brillo pág. 307

Fabricación a medida

#### SALÓNICA

Ref. SA502

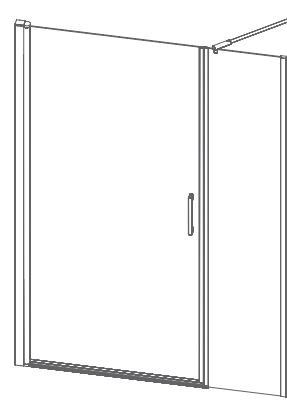

Blanco pág. 309  
 Negro Mate pág. 309  
 Plata Brillo pág. 309

Fabricación a medida

**SERIE SALÓNICA Y XENIA**

**SALÓNICA**  
**Ref. SA500**

→ 6 mm ←  
 VIDRIO  
 TEMPLADO

Blanco pág. 310  
 Negro Mate pág. 310  
 Plata Brillo pág. 310 Fabricación a medida

**SALÓNICA**  
**Ref. SA501**

→ 6 mm ←  
 VIDRIO  
 TEMPLADO

Blanco pág. 311  
 Negro Mate pág. 311  
 Plata Brillo pág. 311 Fabricación a medida

**SALÓNICA**  
**Ref. SA503**

→ 6 mm ←  
 VIDRIO  
 TEMPLADO

Blanco pág. 313  
 Negro Mate pág. 313  
 Plata Brillo pág. 313 Fabricación a medida

**XENIA**  
**Ref. XE200**

→ 8 mm ←  
 VIDRIO  
 TEMPLADO

Cromo pág. 315 Fabricación a medida

**XENIA**  
**Ref. XE202**

→ 8 mm ←  
 VIDRIO  
 TEMPLADO

Cromo pág. 315 Fabricación a medida

**XENIA**  
**Ref. XE203**

→ 8 mm ←  
 VIDRIO  
 TEMPLADO

Cromo pág. 315 Fabricación a medida

### SERIE SENSI para Movilidad Reducida

#### SENSI

Ref. SN519

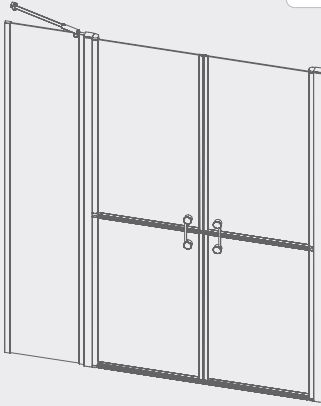

Blanco pág. 316  
 Plata Brillo pág. 316 Fabricación a medida

#### SENSI

Ref. SN502

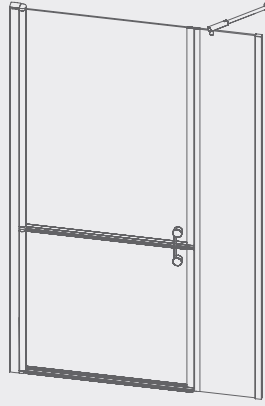

Blanco pág. 317  
 Plata Brillo pág. 317 Fabricación a medida

#### SENSI

Ref. SN500

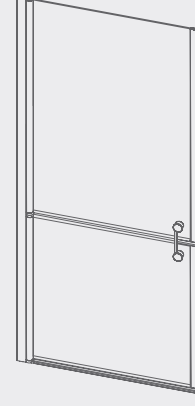

Blanco pág. 318  
 Plata Brillo pág. 318 Fabricación a medida

#### SENSI

Ref. SN501

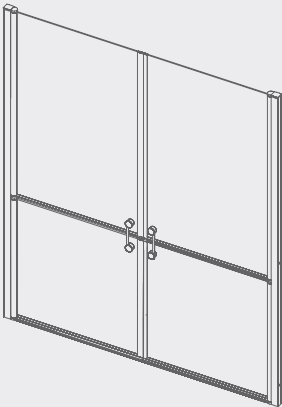

Blanco pág. 318  
 Plata Brillo pág. 318 Fabricación a medida

#### SENSI

Ref. SN300

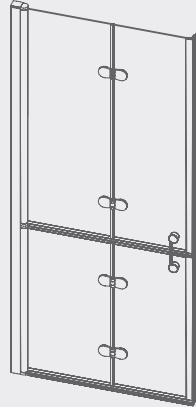

Blanco pág. 318  
 Plata Brillo pág. 318 Fabricación a medida

#### SENSI

Ref. SN301

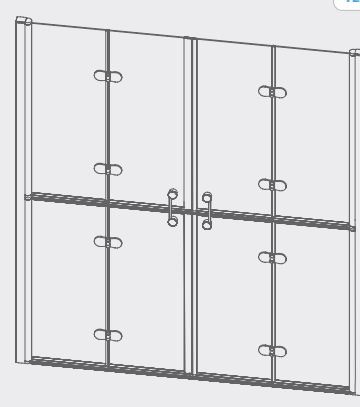

Blanco pág. 319  
 Plata Brillo pág. 319 Fabricación a medida

#### SENSI

Ref. SN306

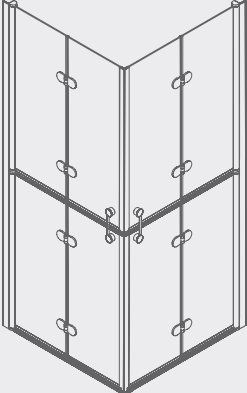

Blanco pág. 319  
 Plata Brillo pág. 319 Fabricación a medida

#### SENSI

Ref. SN510

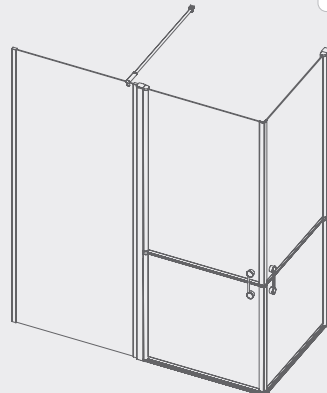

Blanco pág. 319  
 Plata Brillo pág. 319 Fabricación a medida

# PANEL FIJO Y WALKING DE DUCHA

## Fabricación a Medida



### SERIE SALOMÓN

#### SALOMÓN

Ref. FS633

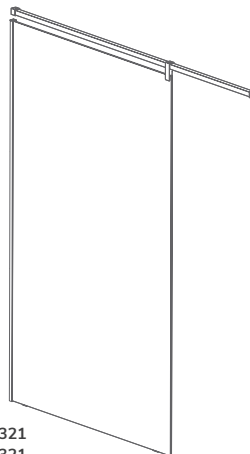

- Acero Brillo pág. 321
- Acero Cepillado pág. 321
- Acero Negro pág. 321

Fabricación a medida

#### SALOMÓN

Ref. FS633 + FS623

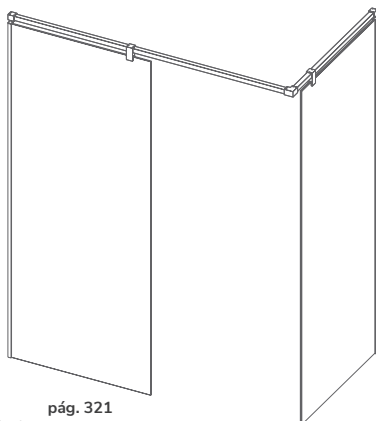

- Acero Brillo pág. 321
- Acero Cepillado pág. 321
- Acero Negro pág. 321

Fabricación a medida

#### SALOMÓN

Ref. FS633 + FS613

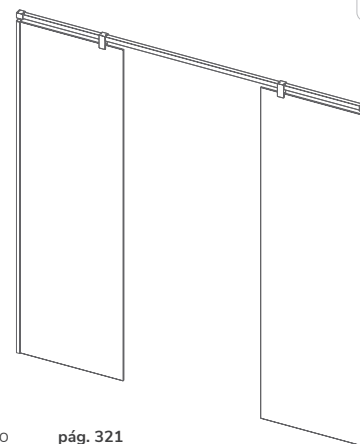

- Acero Brillo pág. 321
- Acero Cepillado pág. 321
- Acero Negro pág. 321

Fabricación a medida

**SERIE FRESH Y SALÓNICA**

**FRESH**

Ref. FR603

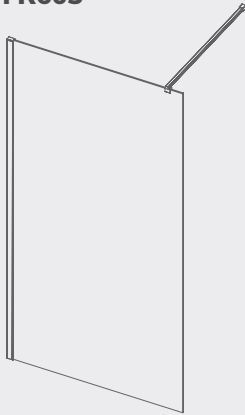

- Blanco pág. 323
  - Negro Mate pág. 323
  - Plata Brillo pág. 323
- Fabricación a medida

**FRESH**

Ref. FR003



- Cromo pág. 323
- Fabricación a medida

**SALÓNICA**

Ref. SA520

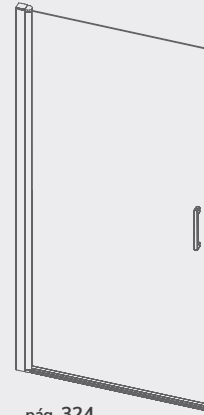

- Blanco pág. 324
  - Negro Mate pág. 324
  - Plata Brillo pág. 324
- Fabricación a medida

**SALÓNICA**

Ref. SA524

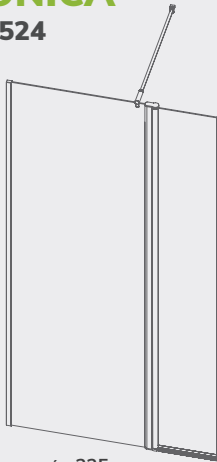

- Blanco pág. 325
  - Negro Mate pág. 325
  - Plata Brillo pág. 325
- Fabricación a medida

**FRESH**

Ref. FR023

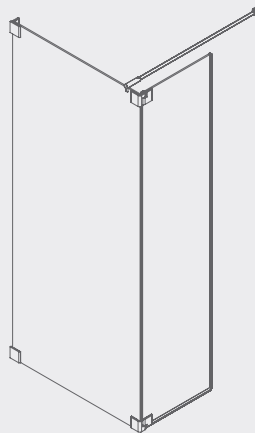

- Cromo pág. 326
- Fabricación a medida

**FRESH**

Ref. FR623

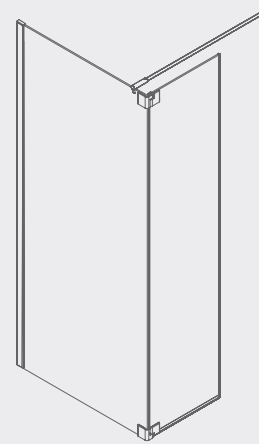

- Plata Brillo pág. 326
- Fabricación a medida

# MAMPARAS DE BAÑERA

## Fabricación a Medida



### SERIE SUGAR Puertas Correderas

**SUGAR**  
Ref. SU152

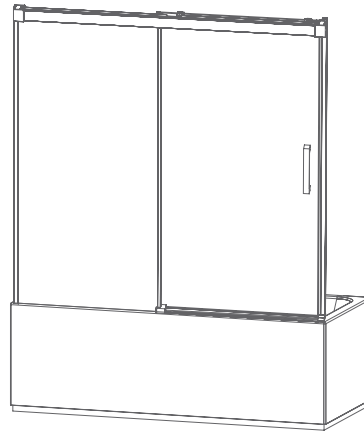

■ Negro Mate pág. 329  
■ Plata Brillo pág. 329

Fabricación a medida

**SUGAR**  
Ref. SU150



■ Negro Mate pág. 329  
■ Plata Brillo pág. 329

Fabricación a medida



## SERIE SALÓNICA Y XENIA Puertas Abatibles

### SALÓNICA

Ref. SA550

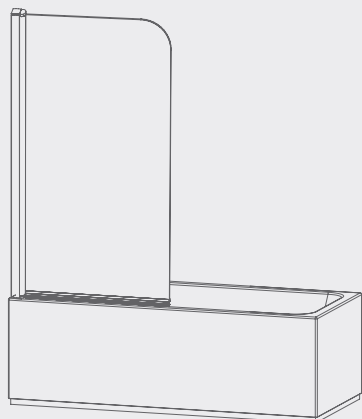

- Blanco pág. 330
  - Negro Mate pág. 330
  - Plata Brillo pág. 330
- Fabricación a medida

### SALÓNICA

Ref. SA574

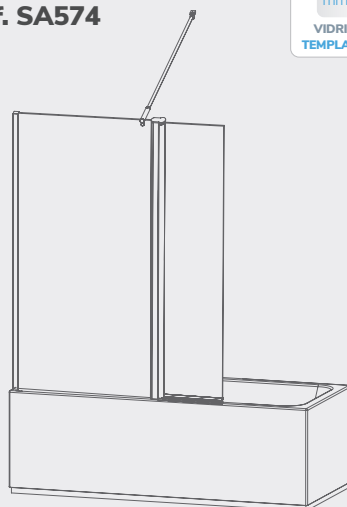

- Blanco pág. 331
  - Negro Mate pág. 331
  - Plata Brillo pág. 331
- Fabricación a medida

### XENIA

Ref. XE453

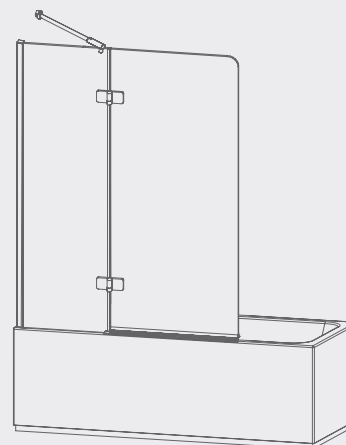

- Plata Brillo pág. 332
- Fabricación a medida

### XENIA

Ref. XE253

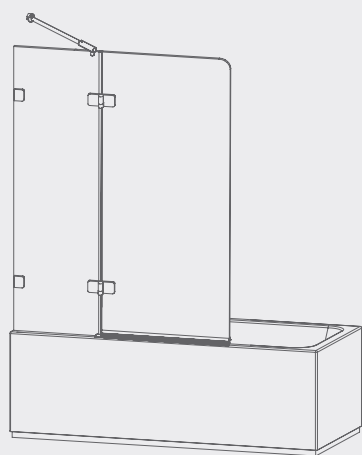

- Cromo pág. 332
- Fabricación a medida

## SERIE FRESH Panel Fijo

### FRESH

Ref. FR653

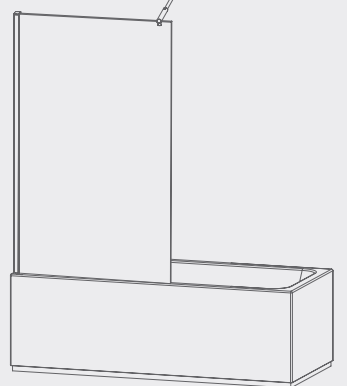

- Negro Mate pág. 332
  - Plata Brillo pág. 332
- Fabricación a medida

### FRESH

Ref. FR053

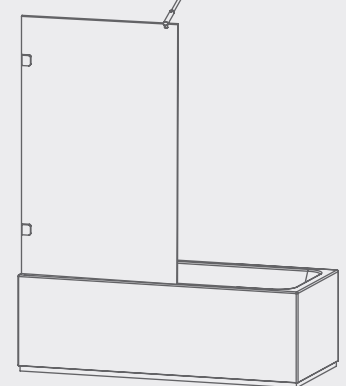

- Cromo pág. 332
- Fabricación a medida

# Platos de Ducha

Plato de Ducha  
Serie Assis

# ASSIS

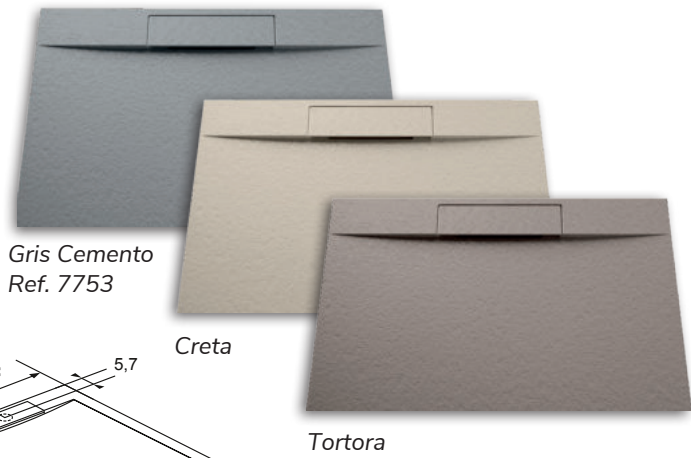

Gris Cemento  
Ref. 7753

Creta

Tortora

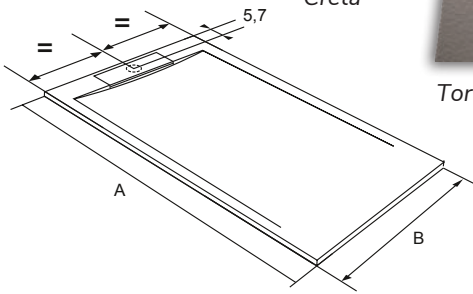

### Textura



Stone

### Color servicio inmediato



Blanco Puro

### Colores sobre pedido

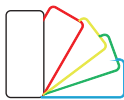

Carta Ral



Creta



Gris Cemento  
Ref. 7753



Grafito  
RAL 7016



Piombo



Tortora

### Entrega inmediata

- Platos de ducha rectangulares y extraplanos de resinas de poliuretano con cargas minerales (dolomitas)
- Superficie con gelcoat sanitario (iso.n.p.g.) antibacteriano de última generación
- Gelcoat grosor medio de 500 μ (micras)
- Incluye rejilla de desagüe del mismo material y color que el plato y válvula de desagüe

### Plato de Ducha Assis

| Ref.  | Medida (B-A) | Peso (Kg) | PVP   | PVP           |
|-------|--------------|-----------|-------|---------------|
| AS070 | 70x100       | 22        | 290 € | 290 €         |
| AS070 | 70x120       | 27        | 324 € | 324 €         |
| AS070 | 70x140       | 31        | 360 € | 360 €         |
| AS070 | 70x150       | 34        | 368 € | No disponible |
| AS070 | 70x160       | 36        | 380 € | No disponible |
| AS070 | 70x170       | 38        | 405 € | No disponible |
| AS070 | 70x180       | 41        | 426 € | No disponible |
| AS070 | 80x100       | 25        | 297 € | 297 €         |
| AS070 | 80x120       | 31        | 330 € | 330 €         |
| AS070 | 80x140       | 36        | 367 € | 367 €         |
| AS070 | 80x160       | 42        | 417 € | 417 €         |
| AS070 | 80x180       | 47        | 477 € | 477 €         |
| AS070 | 90x100       | 29        | 324 € | 324 €         |
| AS070 | 90x120       | 35        | 380 € | 380 €         |
| AS070 | 90x140       | 41        | 430 € | 430 €         |
| AS070 | 90x160       | 47        | 464 € | 464 €         |

### Opciones

| Ref.             | Descripción                                  | PVP  |
|------------------|--|------|
| COADMED          | Cortes a medida en fábrica, formas y pilares | 45 € |
| COADRAL          | <b>Incremento cambio de color carta RAL</b>  | 70 € |
| 22KMOKTRES00XXXX | Kit reparación                               | 35 € |

Observaciones: plazo de envío 10 días

Observaciones: Indicar color para kit

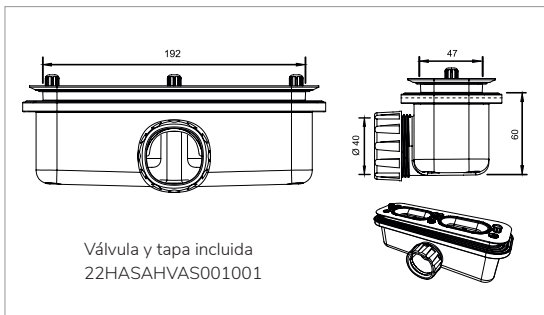

Válvula y tapa incluida  
22HASAHVAS001001



Antideslizante Clase 3  
Certificado UNE-En12633



Antibacterias



Fácil limpieza



Resistente



Ligero



Admite corte



Grosor

# FONTANA

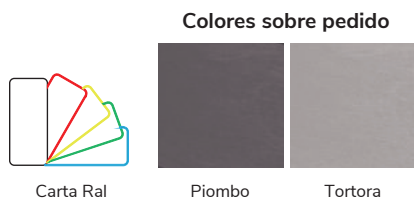
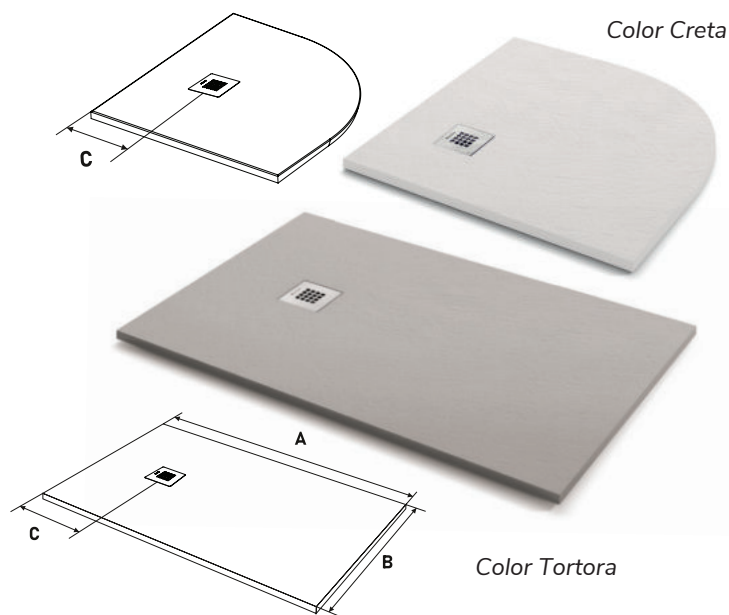

## Entrega inmediata

- Platos de ducha rectangulares y semicirculares extraplano de resinas de poliuretano con cargas minerales (dolomitas)
- Superficie con gelcoat sanitario (iso.n.p.g.) antibacteriano de última generación
- Gelcoat grosor medio de 500 μ (micras)
- Incluye rejilla (acero Inox) y válvula de desagüe

## Plato de Ducha Fontana

| Ref.  | Medida | (C) | Peso (Kg) | PVP   |
|-------|--------|-----|-----------|-------|
| FO070 | 70x100 | 30  | 24        | 237 € |
| FO070 | 70x120 | 30  | 29        | 273 € |
| FO070 | 70x140 | 35  | 33        | 311 € |
| FO070 | 70x150 | 40  | 36        | 350 € |
| FO070 | 70x160 | 40  | 38        | 357 € |
| FO070 | 70x170 | 40  | 40        | 402 € |
| FO070 | 70x180 | 40  | 43        | 420 € |
| FO080 | 80x80  | 30  | 22        | 245 € |
| FO080 | 80x100 | 30  | 27        | 245 € |
| FO080 | 80x120 | 30  | 33        | 279 € |
| FO080 | 80x140 | 35  | 38        | 318 € |
| FO080 | 80x150 | 40  | 41        | 350 € |
| FO080 | 80x160 | 40  | 44        | 371 € |
| FO080 | 80x170 | 40  | 46        | 412 € |
| FO080 | 80x180 | 40  | 49        | 434 € |

## Plato de Ducha Semicircular

| Ref.  | Medida | (C) | Peso (Kg) | PVP   |
|-------|--------|-----|-----------|-------|
| FO081 | 80x80  | 34  | 18        | 245 € |
| FO091 | 90x90  | 45  | 23        | 263 € |

Observaciones: radio Roca R-500

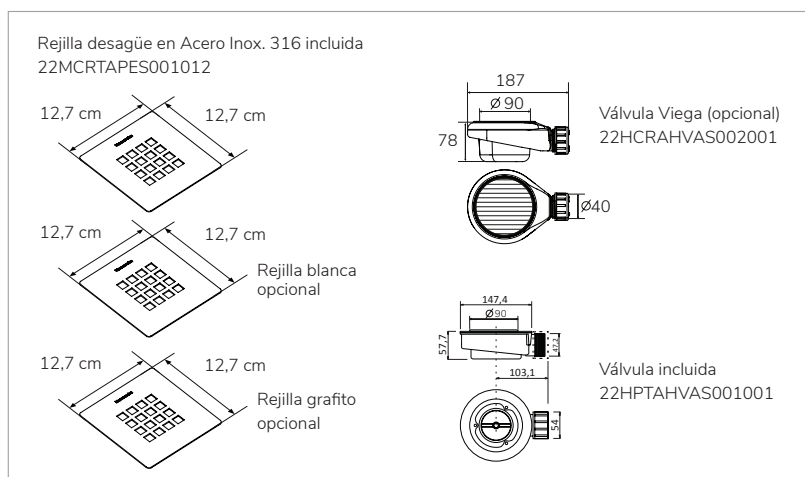

## Opciones

| Ref.             | Descripción  | PVP  |
|------------------|--|------|
| COADMED          | Cortes a medida en fábrica, formas y pilares                   | 45 € |
| COADRAL          | <b>Incremento cambio de color carta RAL</b>                    | 70 € |
| 22KMOKTRES00XXXX | Kit reparación<br>Observaciones: <b>plazo de envío 10 días</b> | 35 € |
| 22HCRAHVAS002001 | Observaciones: <b>indicar color para kit</b><br>Válvula viega  | 36 € |
| 22MCRTAPES001019 | Rejilla grafito  | 18 € |
| 22MCRTAPES001001 | Rejilla blanca   | 18 € |



Antideslizante Clase 3  
Certificado UNE-En12633



Antibacterias



Fácil limpieza



Resistente



Ligero



Admite corte



Grosor

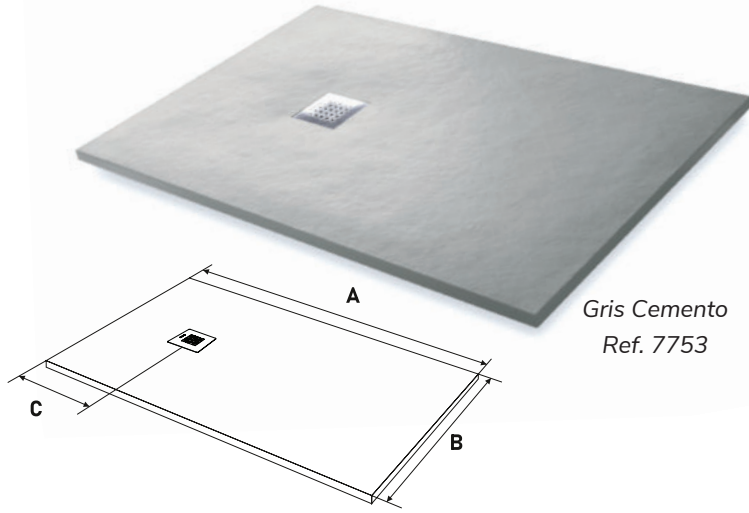

Gris Cemento  
Ref. 7753

### Entrega inmediata

- Platos de ducha cuadrados y rectangulares, extraplano de resinas de poliuretano con cargas minerales (dolomitas)
- Superficie con gelcoat sanitario (iso.n.p.g.) antibacteriano de última generación
- Gelcoat grosor medio de 500 μ (micras)
- Incluye rejilla (acero Inox) y válvula de desagüe



| Plato de Ducha Elio |         |     |           |       |
|---------------------|---------|-----|-----------|-------|
| Ref.                | Medida  | (C) | Peso (Kg) | PVP   |
| EL070               | 70 x 90 | 35  | 21        | 227 € |
| EL070               | 70x100  | 30  | 24        | 237 € |
| EL070               | 70x110  | 40  | 26        | 263 € |
| EL070               | 70x120  | 40  | 29        | 273 € |
| EL070               | 70x140  | 40  | 33        | 311 € |
| EL070               | 70x150  | 35  | 36        | 350 € |
| EL070               | 70x160  | 40  | 38        | 357 € |
| EL070               | 70x170  | 35  | 40        | 402 € |
| EL070               | 70x180  | 40  | 43        | 420 € |
| EL070               | 70x200  | 55  | 48        | 534 € |
| EL080               | 80 x 80 | 40  | 22        | 245 € |
| EL080               | 80x100  | 30  | 27        | 245 € |
| EL080               | 80x110  | 40  | 30        | 269 € |
| EL080               | 80x120  | 40  | 33        | 279 € |
| EL080               | 80x140  | 40  | 38        | 318 € |
| EL080               | 80x150  | 35  | 41        | 350 € |
| EL080               | 80x160  | 40  | 44        | 371 € |
| EL080               | 80x170  | 35  | 46        | 412 € |
| EL080               | 80x180  | 40  | 49        | 434 € |
| EL080               | 80x200  | 55  | 54        | 552 € |
| EL090               | 90 x 90 | 35  | 28        | 263 € |
| EL090               | 90x120  | 40  | 37        | 333 € |
| EL090               | 90x140  | 40  | 43        | 384 € |
| EL090               | 90x160  | 50  | 49        | 420 € |
| EL090               | 90x180  | 55  | 55        | 461 € |
| EL090               | 90x190  | 55  | 58        | 576€  |
| EL090               | 90x200  | 55  | 61        | 606€  |
| EL0100              | 100x100 | 50  | 34        | 413 € |
| EL0100              | 100x120 | 40  | 41        | 413 € |
| EL0100              | 100x140 | 40  | 48        | 465 € |
| EL0100              | 100x160 | 50  | 54        | 538 € |
| EL0100              | 100x200 | 55  | 68        | 639 € |

| Opciones         |  |      |
|------------------|--|------|
| Ref.             | Descripción                                  | PVP  |
| COADMED          | Cortes a medida en fábrica, formas y pilares | 45 € |
| COADRAL          | <b>Incremento cambio de color carta RAL</b>  | 70 € |
|                  | Observaciones: plazo de envío 10 días        |      |
|                  | Kit reparación                               | 35 € |
|                  | Observaciones: Indicar color para kit        |      |
| 22KMOKTRES00XXXX | Válvula viega                                | 36 € |
| 22HCRAHVAS002001 | Rejilla grafito                              | 18 € |
| 22MCRTAPES001019 | Rejilla blanca                               | 18 € |





Plato de Ducha Serie Módena (Blanco)

# MÓDENA

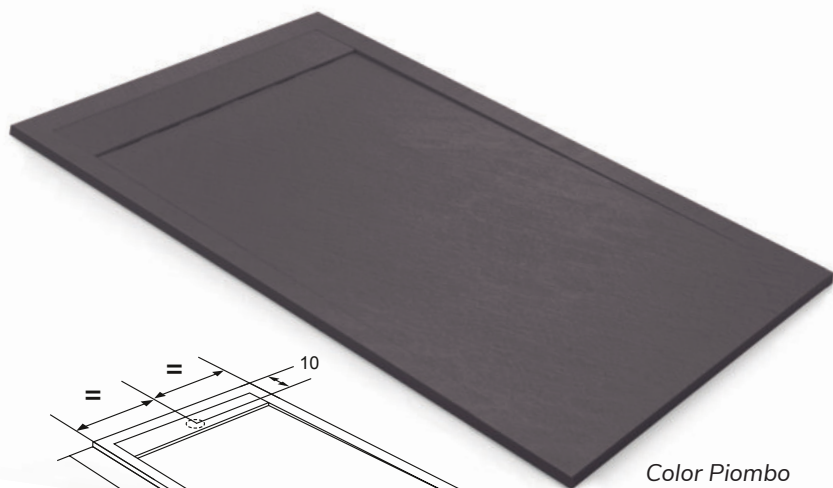

Color Piombo

## Entrega inmediata

- Platos de ducha rectangulares y extraplanos de resinas de poliuretano con cargas minerales (dolomitas)
- Superficie con gelcoat sanitario (iso.n.p.g.) antibacteriano de última generación
- Gelcoat grosor medio de 500 μ (micras)
- Incluye rejilla de desagüe del mismo material y color que el plato y válvula de desagüe

## Plato de Ducha Módena

| Ref.   | Medida (B-A) | Peso (Kg) | PVP   |
|--|--------------|-----------|-------|
| MO070  | 70x100       | 24        | 294 € |
| MO070  | 70x120       | 29        | 344 € |
| MO070  | 70x140       | 33        | 384 € |
| * MO070  | 70x150       | 36        | 411 € |
| * MO070  | 70x160       | 38        | 428 € |
| * MO070  | 70x170       | 40        | 455 € |
| * MO070  | 70x180       | 43        | 477 € |
| Las medidas (*) solo disponible en Blanco Puro |              |           |       |
| MO080  | 80x100       | 27        | 301 € |
| MO080  | 80x120       | 33        | 354 € |
| MO080  | 80x140       | 38        | 391 € |
| MO080  | 80x160       | 44        | 441 € |
| MO080  | 80x180       | 49        | 501 € |
| MO090  | 90x100       | 31        | 355 € |
| MO090  | 90x120       | 37        | 401 € |
| MO090  | 90x140       | 43        | 454 € |
| MO090  | 90x160       | 49        | 517 € |

### Textura

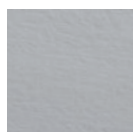

Stone

### Colores servicio inmediato



Blanco Puro

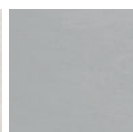
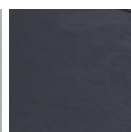

Creta

Gris Cemento  
Ref. 7753Grafito  
RAL 7016

### Colores sobre pedido



Carta Ral

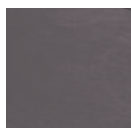

Piombo



Tortora

## Opciones

| Ref.             | Descripción  | PVP  |
|------------------|--|------|
| COADMED          | Cortes a medida en fábrica, formas y pilares   | 45 € |
| COADRAL          | <b>Incremento cambio de color carta RAL</b><br>Observaciones: plazo de envío 10 días | 70 € |
| 22KMOKTRES00XXXX | Kit reparación<br>Observaciones: Indicar color para kit                              | 35 € |
| 22HCRAHVAS002001 | Válvula viega  | 36 € |

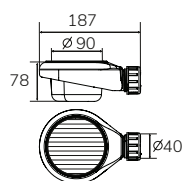
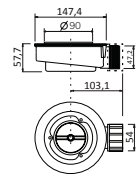
Válvula Viega (opcional)  
22HCRAHVAS002001Válvula incluida  
22HPTAHVAS001001Antideslizante Clase 3  
Certificado UNE-En12633

Antibacterias



Fácil limpieza



Resistente



Ligero



Admite corte

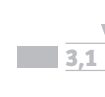

Grosor

# Acero Glass



## Perfiles de Colores







Mamparas de Ducha

# Producto Standard



Ref. LM102 12 + Lateral Fijo LM103 12



ENTREGA  
INMEDIATA

**inox**  
ACERO  
INOXIDABLE



ALTURA 200 CM



VIDRIO  
TEMPLADO



REVERSIBLE



SIN  
PERFILERÍA  
INFERIOR



LIBERACIÓN de  
puerta para una  
fácil limpieza



Min. 2 cm  
Max. 9 cm  
CRUCE DE  
PUERTAS



EASY  
CLEAN

Acero  
Inox  
Cepillado  
Inox Brillo

## Fronte de Ducha Fijo + Puerta Corredera

| Ref.     | Ancho                      | Apertura               | Transparente PVP | Decorado PVP |
|----------|----------------------------|------------------------|------------------|--------------|
| LM102 12 | 106,0-108,5<br>108,5-111,0 | 40,0-42,5<br>42,5-45,0 | 558 €            | 651 €        |
| LM102 12 | 111,0-113,5<br>113,5-116,0 | 42,5-45,0<br>45,0-47,5 | 572 €            | 665 €        |
| LM102 12 | 116,0-118,5<br>118,5-121,0 | 45,0-47,5<br>47,5-50,0 | 591 €            | 684 €        |
| LM102 12 | 121,0-123,5<br>123,5-126,0 | 47,5-50,0<br>50,0-52,5 | 604 €            | 697 €        |
| LM102 12 | 126,0-128,5<br>128,5-131,0 | 50,0-52,5<br>52,5-55,0 | 621 €            | 714 €        |
| LM102 12 | 131,0-133,5<br>133,5-136,0 | 52,5-55,0<br>55,0-57,5 | 636 €            | 729 €        |
| LM102 12 | 136,0-138,5<br>138,5-141,0 | 55,0-57,5<br>57,6-60,0 | 653 €            | 746 €        |
| LM102 12 | 141,0-143,5<br>143,5-146,0 | 57,5-60,0<br>60,0-62,5 | 666 €            | 759 €        |
| LM102 12 | 146,0-148,5<br>148,5-151,0 | 62,5-65,0<br>62,5-65,0 | 685 €            | 778 €        |
| LM102 12 | 151,0-153,5<br>153,5-156,0 | 65,0-67,5<br>65,0-67,5 | 699 €            | 792 €        |
| LM102 12 | 156,0-158,5<br>158,5-161,0 | 67,5-70,0<br>67,5-70,0 | 716 €            | 809 €        |
| LM102 12 | 161,0-163,5<br>163,5-166,0 | 67,5-70,0<br>70,0-72,5 | 729 €            | 822 €        |

|           |           |           |       |       |
|-----------|-----------|-----------|-------|-------|
| *LM102 12 | Hasta 176 | 70,0-72,5 | 846 € | 939 € |
| *LM102 12 | Hasta 186 | 70,0-72,5 | 854 € | 947 € |
| *LM102 12 | Hasta 196 | 70,0-72,5 | 867 € | 960 € |
| *LM102 12 | Hasta 206 | 70,0-72,5 | 878 € | 971 € |

**Importante:** (\*) en medidas superiores a 166 cm la fabricación es a medida con una puerta de 90 cm y el fijo es variable según la medida total de la mampara

Para no paralizar su pedido, **con vidrio decorado** indicar la posición (**dcha. o izda.**) del lado fijo de la mampara frontal

## Lateral Fijo Standard

| Ref.     | Ancho     | Transparente PVP | Decorado PVP |
|----------|-----------|------------------|--------------|
| LM103 12 | 66,5-68,5 | 224 €            | 270 €        |
| LM103 12 | 76,5-78,5 | 247 €            | 293 €        |

**Observaciones:** lateral fijo standard, solo se puede adaptar en el lado del cierre magnético

## Lateral Fijo a Medida

| Ref.     | Ancho    | Transparente PVP | Decorado PVP |
|----------|----------|------------------|--------------|
| LM103 12 | Hasta 60 | 363 €            | 409 €        |
| LM103 12 | Hasta 70 | 384 €            | 430 €        |
| LM103 12 | Hasta 80 | 407 €            | 453 €        |
| LM103 12 | Hasta 90 | 429 €            | 475 €        |

**Observaciones:** lateral fijo a medida, solo se puede adaptar en el lado del cierre magnético

**Acrilamiento Vidrios Decorados a chorro de arena:** plazo de envío de 6 a 8 días hábiles. Pág. 333

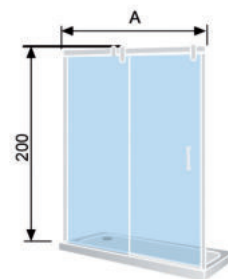

Ref. LM102

Dibujo técnico LM102

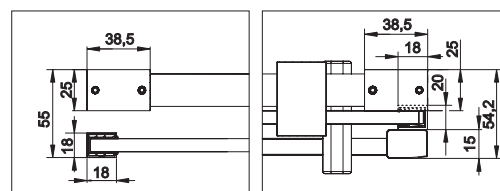

Lado fijo

Perfil de cierre

### \*LM102

En medidas superiores a 166 cm. El lado fijo de la mampara lleva dos escuadras superiores. (Según dibujo).

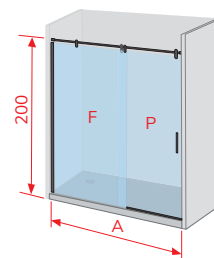

**F** Fijo (variable en medida)  
**P** Puerta (90 cm)



Rodamientos ocultos  
Vidrio mecanizado para reducir cruce de puertas



Perfil en Acero Inox con tratamiento anti huella para una fácil limpieza

Ref. LK102 12

## Frente de Ducha Fijo + Puerta Corredera

| Ref.     | Plato de Ducha | Ancho (A)   | Apertura (C) | Transparente PVP |
|----------|----------------|-------------|--------------|------------------|
| LK102 12 | 110            | 106,5-110,5 | 41,9-43,9    | 569 €            |
| LK102 12 | 120            | 116,5-120,5 | 46,9-48,9    | 582 €            |
| LK102 12 | 125            | 121,5-125,5 | 49,4-51,4    | 596 €            |
| LK102 12 | 130            | 126,5-130,5 | 51,9-53,9    | 601 €            |
| LK102 12 | 135            | 130,5-134,5 | 53,9-55,9    | 608 €            |
| LK102 12 | 140            | 133,5-137,5 | 55,4-57,4    | 614 €            |
| LK102 12 | 140            | 136,5-140,5 | 56,9-58,9    | 621 €            |
| LK102 12 | 145            | 141,5-145,5 | 59,4-61,4    | 634 €            |
| LK102 12 | 150            | 146,5-150,5 | 61,9-63,9    | 647 €            |
| LK102 12 | 155            | 150,5-154,5 | 63,9-65,9    | 659 €            |
| LK102 12 | 160            | 153,5-157,5 | 65,4-67,4    | 671 €            |
| LK102 12 | 160            | 156,5-160,5 | 66,9-68,9    | 684 €            |
| LK102 12 | 165            | 161,5-165,5 | 69,4-71,4    | 697 €            |
| LK102 12 | 170            | 166,5-170,5 | 71,9-73,9    | 709 €            |
| LK102 12 | 180            | 176,5-180,5 | 76,9-78,9    | 722 €            |

**Importante:** para no paralizar su pedido indicar la posición (**dcha. o izda.**) del lado fijo de la mampara frontal

**Observaciones:** Ref. identificativa en albaranes y factura: **Ref. LK607 + LK602**

Rodamientos superiores dobles y regulables

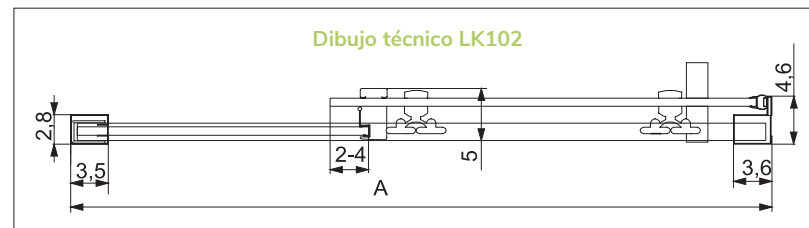
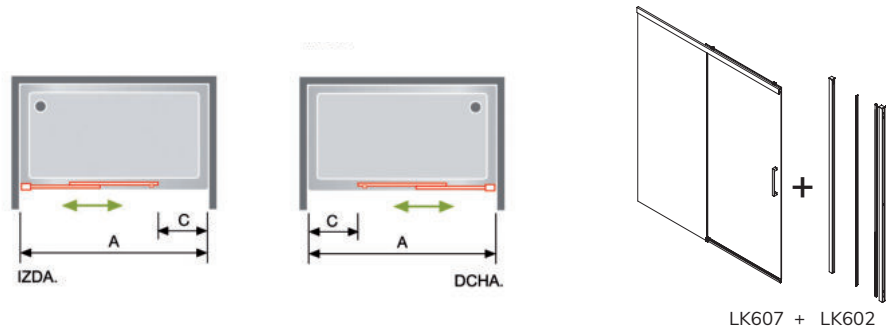



Perfil en Acero Inox con tratamiento anti huella para una fácil limpieza

Ref. LK407 12

Rodamientos superiores dobles y regulables

**Información: opciones Platos Enrasados para Frontes con Fijo Lateral**

|  |  |  |
|--|--|--|
|  | <p style="text-align: center;"><b>Instalación convencional</b></p> <p>Pedir la mampara según indicamos en la tabla de la tarifa Ancho (A) y (B)</p>  | <p style="text-align: center;"><b>Dibujo técnico LK407</b></p> |
| <p style="text-align: center;"><b>Opción 2</b></p> | <p style="text-align: center;"><b>Instalación con cristal en la unión del plato</b></p> <p>Pedir la mampara según indicamos en la tabla de la tarifa Ancho (A) y (B) Sumando a la medida de hueco los cm de cada lado <b>marcados en rojo</b> del Dibujo Técnico LK407</p> |  |

**Importante:** al hacer su pedido debe tener en cuenta como va a instalar la mampara

- ENTREGA INMEDIATA**
- inox**

ACERO INOXIDABLE
- ALTURA 195 CM
- VIDRIO TEMPLADO
- SIN PERFILERÍA INFERIOR
- Min. 3 cm  
Max. 5 cm  
CRUCE DE PUERTAS
- LIBERACION de puerta para una fácil limpieza
- EASY CLEAN

## Frente de Ducha Fijo + Puerta Corredera + Lateral Fijo Standard

| Ref.     | Medida del Frente |             |              | Medida del Lateral Fijo      |                              |
|----------|-------------------|-------------|--------------|------------------------------|------------------------------|
|          | Plato de Ducha    | Ancho (A)   | Apertura (C) | Ancho (B) 70 (66,5-68,5) PVP | Ancho (B) 80 (76,5-78,5) PVP |
| LK407 12 | 110               | 106,5-110,5 | 41,9-43,9    | 782 €                        | 803 €                        |
| LK407 12 | 120               | 116,5-120,5 | 46,9-48,9    | 795 €                        | 816 €                        |
| LK407 12 | 125               | 121,5-125,5 | 49,4-51,4    | 809 €                        | 830 €                        |
| LK407 12 | 130               | 126,5-130,5 | 51,9-53,9    | 814 €                        | 835 €                        |
| LK407 12 | 135               | 130,5-134,5 | 53,9-55,9    | 821 €                        | 842 €                        |
| LK407 12 | 140               | 133,5-137,5 | 55,4-57,4    | 827 €                        | 848 €                        |
| LK407 12 | 140               | 136,5-140,5 | 56,9-58,9    | 834 €                        | 855 €                        |
| LK407 12 | 145               | 141,5-145,5 | 59,4-61,4    | 847 €                        | 868 €                        |
| LK407 12 | 150               | 146,5-150,5 | 61,9-63,9    | 860 €                        | 881 €                        |
| LK407 12 | 155               | 150,5-154,5 | 63,9-65,9    | 872 €                        | 893 €                        |
| LK407 12 | 160               | 153,5-157,5 | 65,4-67,4    | 884 €                        | 905 €                        |
| LK407 12 | 160               | 156,5-160,5 | 66,9-68,9    | 897 €                        | 918 €                        |
| LK407 12 | 165               | 161,5-165,5 | 69,4-71,4    | 910 €                        | 931 €                        |
| LK407 12 | 170               | 166,5-170,5 | 71,9-73,9    | 922 €                        | 943 €                        |
| LK407 12 | 180               | 176,5-180,5 | 76,9-78,9    | 935 €                        | 956 €                        |

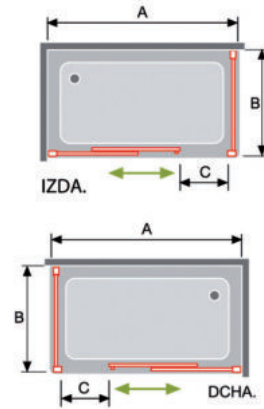

**Importante:** para no paralizar su pedido indicar la posición (**dcha. o izda.**) del lado fijo de la mampara frontal  
**Observaciones:** el lateral fijo sólo se puede adaptar en el lado del cierre magnético

Ref. identificativa en albaranes y factura: **Ref. LK607 + LK603 + LK103**

## Frente de Ducha Fijo + Puerta Corredera + Lateral Fijo a Medida

| Ref.     | Medida del Frente |             |              | Medida del Lateral Fijo a Medida |                        |                        |                        |                        |                         |
|----------|-------------------|-------------|--------------|----------------------------------|------------------------|------------------------|------------------------|------------------------|-------------------------|
|          | Plato de Ducha    | Ancho (A)   | Apertura (C) | Ancho (B) Hasta 50 PVP           | Ancho (B) Hasta 60 PVP | Ancho (B) Hasta 70 PVP | Ancho (B) Hasta 80 PVP | Ancho (B) Hasta 90 PVP | Ancho (B) Hasta 100 PVP |
| LK407 12 | 110               | 106,5-110,5 | 41,9-43,9    | 865 €                            | 888 €                  | 910 €                  | 933 €                  | 956 €                  | 977 €                   |
| LK407 12 | 120               | 116,5-120,5 | 46,9-48,9    | 878 €                            | 901 €                  | 923 €                  | 946 €                  | 969 €                  | 990 €                   |
| LK407 12 | 125               | 121,5-125,5 | 49,4-51,4    | 892 €                            | 915 €                  | 937 €                  | 960 €                  | 983 €                  | 1.004 €                 |
| LK407 12 | 130               | 126,5-130,5 | 51,9-53,9    | 897 €                            | 920 €                  | 942 €                  | 965 €                  | 988 €                  | 1.009 €                 |
| LK407 12 | 135               | 130,5-134,5 | 53,9-55,9    | 904 €                            | 927 €                  | 949 €                  | 972 €                  | 995 €                  | 1.016 €                 |
| LK407 12 | 140               | 133,5-137,5 | 55,4-57,4    | 910 €                            | 933 €                  | 955 €                  | 978 €                  | 1.001 €                | 1.022 €                 |
| LK407 12 | 140               | 136,5-140,5 | 56,9-58,9    | 917 €                            | 940 €                  | 962 €                  | 985 €                  | 1.008 €                | 1.029 €                 |
| LK407 12 | 145               | 141,5-145,5 | 59,4-61,4    | 930 €                            | 953 €                  | 975 €                  | 998 €                  | 1.021 €                | 1.042 €                 |
| LK407 12 | 150               | 146,5-150,5 | 61,9-63,9    | 943 €                            | 966 €                  | 988 €                  | 1.011 €                | 1.034 €                | 1.055 €                 |
| LK407 12 | 155               | 150,5-154,5 | 63,9-65,9    | 955 €                            | 978 €                  | 1.000 €                | 1.023 €                | 1.046 €                | 1.067 €                 |
| LK407 12 | 160               | 153,5-157,5 | 65,4-67,4    | 967 €                            | 990 €                  | 1.012 €                | 1.035 €                | 1.058 €                | 1.079 €                 |
| LK407 12 | 160               | 156,5-160,5 | 66,9-68,9    | 980 €                            | 1.003 €                | 1.025 €                | 1.048 €                | 1.071 €                | 1.092 €                 |
| LK407 12 | 165               | 161,5-165,5 | 69,4-71,4    | 993 €                            | 1.016 €                | 1.038 €                | 1.061 €                | 1.084 €                | 1.105 €                 |
| LK407 12 | 170               | 166,5-170,5 | 71,9-73,9    | 1.005 €                          | 1.028 €                | 1.050 €                | 1.073 €                | 1.096 €                | 1.117 €                 |
| LK407 12 | 180               | 176,5-180,5 | 76,9-78,9    | 1.018 €                          | 1.041 €                | 1.063 €                | 1.086 €                | 1.109 €                | 1.130 €                 |

**Importante:** para no paralizar su pedido indicar la posición (**dcha. o izda.**) del lado fijo de la mampara frontal  
**Observaciones:** el lateral fijo sólo se puede adaptar en el lado del cierre magnético

Ref. identificativa en albaranes y factura: **Ref. LK607 + LK603 + LK103**

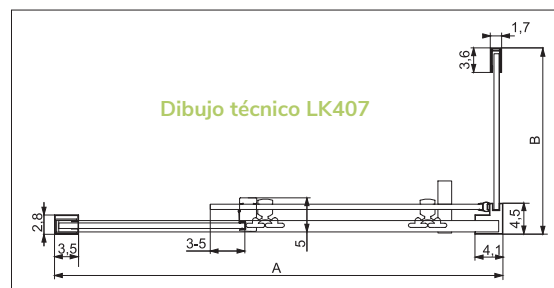
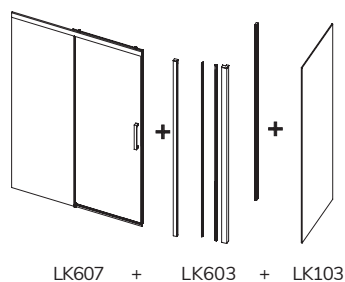



Ref. LM100 12



ENTREGA  
INMEDIATA



ACERO  
INOXIDABLE



ALTURA 200 CM



VIDRIO  
TEMPLADO



REVERSIBLE



SIN  
PERFILERÍA  
INFERIOR



LIBERACIÓN de  
puerta para una  
fácil limpieza



Min. 2 cm  
Max. 7 cm  
CRUCE DE  
PUERTAS



EASY  
CLEAN



## Frente de Ducha 2 Fijos + 2 Puertas Correderas

| Ref.      | Ancho       | Apertura  | Transparente<br>PVP<br>700 € | Decorado<br>PVP<br>886 € |
|-----------|-------------|-----------|------------------------------|--------------------------|
| LM100 12  | 136,0-138,5 | 43,5-46,0 | 700 €                        | 886 €                    |
|           | 138,5-141,0 | 46,0-48,5 |                              |                          |
|           | 141,0-143,5 | 48,5-51,0 |                              |                          |
|           | 143,5-146,0 | 51,0-53,5 |                              |                          |
| LM100 12  | 146,0-148,5 | 48,5-51,0 | 717 €                        | 903 €                    |
|           | 148,5-151,0 | 51,0-53,5 |                              |                          |
|           | 151,0-153,5 | 53,5-56,0 |                              |                          |
|           | 153,5-156,0 | 56,0-58,5 |                              |                          |
| LM100 12  | 156,0-158,5 | 53,5-56,0 | 735 €                        | 921 €                    |
|           | 158,5-161,0 | 56,0-58,5 |                              |                          |
|           | 161,0-163,5 | 58,5-61,0 |                              |                          |
|           | 163,5-166,0 | 61,0-63,5 |                              |                          |
| LM100 12  | 166,0-168,5 | 53,5-56,0 | 753 €                        | 939 €                    |
|           | 168,5-171,0 | 56,0-58,5 |                              |                          |
|           | 171,0-173,5 | 58,5-61,0 |                              |                          |
|           | 173,5-176,0 | 61,0-63,5 |                              |                          |
| LM100 12  | 176,0-178,5 | 53,5-56,0 | 771 €                        | 957 €                    |
|           | 178,5-181,0 | 56,0-58,5 |                              |                          |
|           | 181,0-183,5 | 58,5-61,0 |                              |                          |
|           | 183,5-186,0 | 61,0-63,5 |                              |                          |
| *LM100 12 | Hasta 190   | 61,0-63,5 | 1.234 €                      | 1.334 €                  |
| *LM100 12 | Hasta 200   | 61,0-63,5 | 1.250 €                      | 1.355 €                  |
| *LM100 12 | Hasta 210   | 61,0-63,5 | 1.267 €                      | 1.383 €                  |

**Importante:** (\*) en medidas superiores a 186 cm la fabricación es a medida con puertas de 48 cm y los fijos son variables según la medida total de la mampara

**Acristalamiento Vidrios Decorados a chorro de arena:** plazo de envío de 6 a 8 días hábiles. Pág. 333

Dibujo técnico LM100  
Frente de Ducha

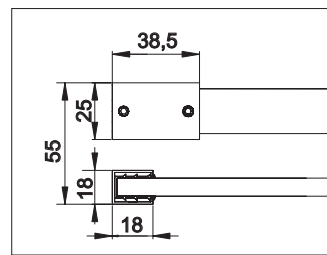

Lado fijo

### \*LM100

En medidas desde 166 cm.  
Los lados fijos de la mampara llevan dos escuadras superiores a cada lado. (Según dibujo)

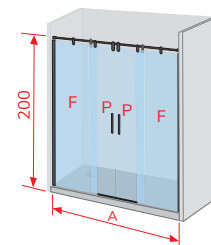

**F** Fijo (variable en medida)  
**P** Puerta (48 cm)



Rodamientos ocultos  
Vidrio mecanizado para reducir  
cruce de puertas



Perfil en Acero Inox con tratamiento anti huella para una fácil limpieza

Ref. LK105 12



ENTREGA  
INMEDIATA

**inox**  
ACERO  
INOXIDABLE



ALTURA 195 CM



VIDRIO  
TEMPLADO



SIN  
PERFILERÍA  
INFERIOR



Min. 2 cm  
Max. 7 cm  
CRUCE DE  
PUERTAS



LIBERACIÓN de  
puerta para una  
fácil limpieza



REVERSIBLE



EASY  
CLEAN

## Angular de Ducha 2 Fijos + 2 Puertas Correderas

| Ref.     | Plato de Ducha | Ancho (A + B)           | Apertura (C) | Transparente PVP |
|----------|----------------|-------------------------|--------------|------------------|
| LK105 12 | 80 x 70        | 76,5-78,5 x 66,5-68,5   | 37,2-40,0    | 793 €            |
| LK105 12 | 90 x 70        | 86,5-88,5 x 66,5-68,5   | 41,2-44,0    | 803 €            |
| LK105 12 | 100 x 70       | 96,5-98,5 x 66,5-68,5   | 45,4-48,1    | 813 €            |
| LK105 12 | 110 x 70       | 106,5-108,5 x 66,5-68,5 | 47,5-50,3    | 844 €            |
| LK105 12 | 120 x 70       | 116,5-118,5 x 66,5-68,5 | 51,9-54,6    | 857 €            |
| LK105 12 | 125 x 70       | 121,5-123,5 x 66,5-68,5 | 54,2-56,8    | 871 €            |
| LK105 12 | 130 x 70       | 126,5-130,5 x 66,5-68,5 | 56,4-59,1    | 876 €            |
| LK105 12 | 135 x 70       | 130,5-132,5 x 66,5-68,5 | 58,2-60,9    | 883 €            |
| LK105 12 | 140 x 70       | 133,5-137,5 x 66,5-68,5 | 59,6-62,3    | 889 €            |
| LK105 12 | 140 x 70       | 136,5-138,5 x 66,5-68,5 | 61,0-63,6    | 896 €            |
|          |                |                         |              |                  |
| LK105 12 | 80 x 80        | 76,5-78,5 x 76,5-78,5   | 40,6-43,4    | 804 €            |
| LK105 12 | 90 x 80        | 86,5-88,5 x 76,5-78,5   | 44,3-47,1    | 814 €            |
| LK105 12 | 100 x 80       | 96,5-98,5 x 76,5-78,5   | 48,2-51,0    | 824 €            |
| LK105 12 | 110 x 80       | 106,5-108,5 x 76,5-78,5 | 50,2-53,0    | 855 €            |
| LK105 12 | 120 x 80       | 116,5-118,5 x 76,5-78,5 | 54,4-57,1    | 868 €            |
| LK105 12 | 125 x 80       | 121,5-123,5 x 76,5-78,5 | 56,5-59,3    | 882 €            |
| LK105 12 | 130 x 80       | 126,5-130,5 x 76,5-78,5 | 58,7-61,4    | 887 €            |
| LK105 12 | 135 x 80       | 130,5-132,5 x 76,5-78,5 | 60,4-63,2    | 894 €            |
| LK105 12 | 140 x 80       | 133,5-137,5 x 76,5-78,5 | 61,8-64,5    | 900 €            |
| LK105 12 | 140 x 80       | 136,5-138,5 x 76,5-78,5 | 63,4-65,8    | 907 €            |
|          |                |                         |              |                  |
| LK105 12 | 90 x 90        | 86,5-88,5 x 86,5-88,5   | 47,7-50,5    | 824 €            |
| LK105 12 | 100 x 90       | 96,5-98,5 x 86,5-88,5   | 51,3-54,1    | 834 €            |
| LK105 12 | 110 x 90       | 106,5-108,5 x 86,5-88,5 | 53,2-56,0    | 865 €            |
| LK105 12 | 120 x 90       | 116,5-118,5 x 86,5-88,5 | 57,2-60,0    | 878 €            |
| LK105 12 | 125 x 90       | 121,5-123,5 x 86,5-88,5 | 59,2-62,0    | 892 €            |
| LK105 12 | 130 x 90       | 126,5-130,5 x 86,5-88,5 | 61,3-64,1    | 897 €            |
| LK105 12 | 135 x 90       | 130,5-132,5 x 86,5-88,5 | 63,0-65,7    | 904 €            |
| LK105 12 | 140 x 90       | 133,5-137,5 x 86,5-88,5 | 64,2-67,0    | 910 €            |
| LK105 12 | 140 x 90       | 136,5-138,5 x 86,5-88,5 | 65,5-68,3    | 917 €            |

Observaciones: Ref. identificativa en albaranes y facturas: **Ref. LK607 + LK607 + LK605**

Rodamientos superiores dobles y regulables

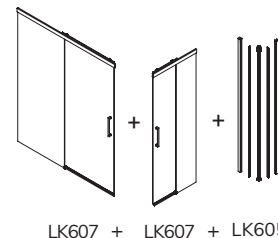
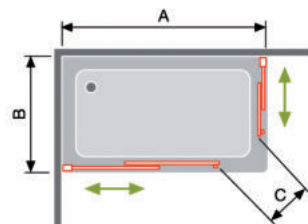

### Información: opciones Platos Enrasados para Frontes con Fijo Lateral

|                        |  |                                    |
|------------------------|--|------------------------------------|
| <p><b>Opción 1</b></p> | <p><b>Instalación convencional</b></p> <p>Pedir la mampara según indicamos en la tabla de la tarifa Ancho (A) y (B)</p>  | <p><b>Dibujo técnico LK105</b></p> |
| <p><b>Opción 2</b></p> | <p><b>Instalación con cristal en la unión del plato</b></p> <p>Pedir la mampara según indicamos en la tabla de la tarifa Ancho (A) y (B) Sumando a la medida de hueco los cm de cada lado <b>marcados en rojo</b> del Dibujo Técnico LK105</p> |                                    |

**Importante:** al hacer su pedido debe tener en cuenta como va a instalar la mampara

# FRESH SALOMÓN



Disponible 05 Acero Negro pág. 142

Ref. FS633 32 Acero Inox Cepillado

*Fresh Salomón*



Disponible 05 Acero Negro pág. 142

Ref. FS633 12



Disponible 05 Acero Negro pág. 142

Ref. FS633 12 Decorado Clio

Barra de sujeción en **Acero Inox** de 180 cm

| Panel Fijo de Ducha  |                         |           |                  |                   |
|----------------------|-------------------------|-----------|------------------|-------------------|
| 12 Acero Inox Brillo | 32 Acero Inox Cepillado |           |                  |                   |
| Ref.                 | Ref.                    | Ancho (A) | Transparente PVP | Decorado Clio PVP |
| FS633 12             | FS633 32                | 68-69     | 246 €            | 258 €             |
| FS633 12             | FS633 32                | 78-79     | 258 €            | 268 €             |
| FS633 12             | FS633 32                | 88-89     | 269 €            | 278 €             |
| FS633 12             | FS633 32                | 98-99     | 280 €            | 288 €             |
| FS633 12             | FS633 32                | 108-109   | 292 €            | 298 €             |
| FS633 12             | FS633 32                | 118-119   | 303 €            | 308 €             |

**Opción:** paneles adaptables a 90° ver pág. 53  
Fabricación a medida consultar pág. 321

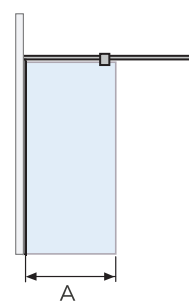

FS633

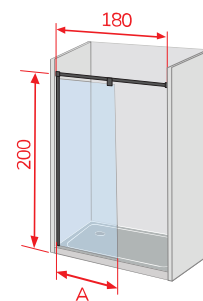

**Puerta Opcional Abatible**  
**Plata Brillo Serie Vision**  
pág. 271

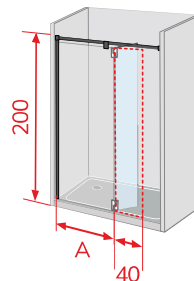

FS633 + VI425

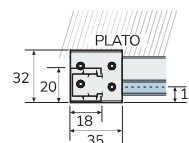

# FRESH SALOMÓN

Acero  
Inox  
Cepillado  
Inox Brillo



Disponible 05 Acero Negro pág. 143

Ref. FS683 32

Barra a 90° Acero Inox de 100 cm

| Panel Fijo de Ducha + Barra a 90 ° |                         |           |                  |                   |
|------------------------------------|-------------------------|-----------|------------------|-------------------|
| 12 Acero Inox Brillo               | 32 Acero Inox Cepillado |           |                  |                   |
| Ref.                               | Ref.                    | Ancho (A) | Transparente PVP | Decorado Clio PVP |
| FS683 12                           | FS683 32                | 68 - 69   | 305 €            | 317 €             |
| FS683 12                           | FS683 32                | 78 - 79   | 317 €            | 327 €             |
| FS683 12                           | FS683 32                | 88 - 89   | 328 €            | 337 €             |
| FS683 12                           | FS683 32                | 98 - 99   | 339 €            | 347 €             |
| FS683 12                           | FS683 32                | 108-109   | 351 €            | 357 €             |
| FS683 12                           | FS683 32                | 118-119   | 362 €            | 367 €             |

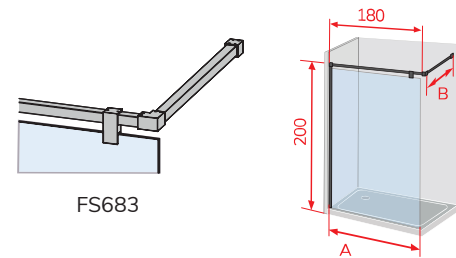

Puerta Opcional  
Abatible Plata  
Brillo Serie Vision  
pág. 271

FS683 + VI425

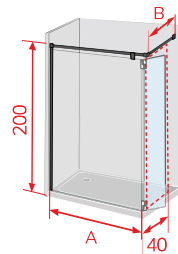

| Panel Fijo de Ducha +2 Barras a 90 ° + Pinza |                         |           |                  |                   |
|--|-------------------------|-----------|------------------|-------------------|
| 12 Acero Inox Brillo                         | 32 Acero Inox Cepillado |           |                  |                   |
| Ref.   | Ref.                    | Ancho (A) | Transparente PVP | Decorado Clio PVP |
| FS693 12                                     | FS693 32                | 67,5      | 392 €            | 404 €             |
| FS693 12                                     | FS693 32                | 77,5      | 404 €            | 414 €             |
| FS693 12                                     | FS693 32                | 87,5      | 415 €            | 424 €             |
| FS693 12                                     | FS693 32                | 97,5      | 426 €            | 434 €             |
| FS693 12                                     | FS693 32                | 107,5     | 438 €            | 444 €             |
| FS693 12                                     | FS693 32                | 117,5     | 449 €            | 454 €             |

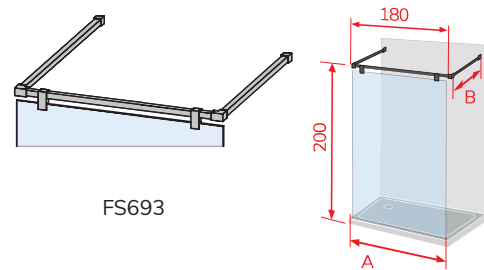

Puerta Opcional  
Abatible Plata  
Brillo Serie Vision  
pág. 271

FS693 + 2 VI425

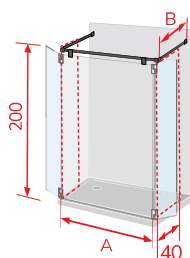



# Fresh Salomón

Para mampara completa sumar Ref. FS633 pág. 52 + FS623 pág. 55  
Disponible 05 Acero Negro pág. 144

Ref. FS623 32

Barra de sujeción en **Acero Inox** de 100 cm

# PANELES ADAPTABLES FRESH SALOMÓN

Acero  
Inox  
Cepillado  
Inox Brillo

## Panel Fijo de Ducha a 90° Adaptable a FS633

| 12 Acero Inox Brillo | 32 Acero Inox Cepillado |           |                  |                   |
|----------------------|-------------------------|-----------|------------------|-------------------|
| Ref.                 | Ref.                    | Ancho (B) | Transparente PVP | Decorado Clío PVP |
| FS623 12             | FS623 32                | 68-69     | 213 €            | 225 €             |
| FS623 12             | FS623 32                | 78-79     | 223 €            | 235 €             |
| FS623 12             | FS623 32                | 88-89     | 233 €            | 245 €             |
| FS623 12             | FS623 32                | 98-99     | 244 €            | 255 €             |

Fabricación a medida consultar pág. 321

Puerta Opcional Abatible  
Plata Brillo Serie Vision  
pág. 271

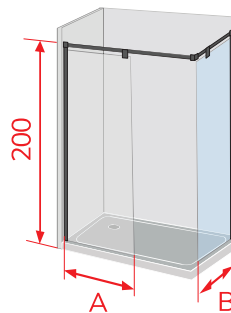

FS633 + FS623

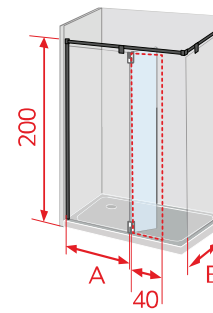

FS633 + FS623 + VI425

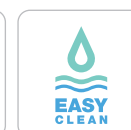
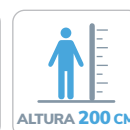



Disponible 21 Blanco Mate pág. 67  
 05 Negro Mate pág. 81  
 16 Plata Brillo pág. 169

Ref. DE102 36 + Lateral fijo DE103 36

El terminal de la varilla varía ligeramente el tono, al ser diferente material, químicamente no es posible igualar al resto de la mampara

|                                       |  |  |                              |                               |                          |
|---------------------------------------|--|--|------------------------------|-------------------------------|--------------------------|
| <p><b>ENTREGA INMEDIATA</b></p>       | <p><b>SOFT CLOSE</b></p>                                   | <p><b>Oro Cepillado</b></p>                                    | <p><b>ALTURA 195 CM</b></p>  | <p><b>VIDRIO TEMPLADO</b></p> | <p><b>REVERSIBLE</b></p> |
| <p><b>SIN PERFILERÍA INFERIOR</b></p> | <p><b>LIBERACIÓN de puerta para una fácil limpieza</b></p> | <p><b>Min. 3,0 cm<br/>Max. 7,5 cm<br/>CRUCE DE PUERTAS</b></p> | <p><b>DE Easy System</b></p> | <p><b>EASY CLEAN</b></p>      |                          |



## Frente de Ducha Fijo + Puerta Corredera

| Ref.     | Ancho (A) | Apertura (C) | Transparente PVP | Decorado Clio PVP |
|----------|-----------|--------------|------------------|-------------------|
| DE102 36 | 106-107   | 43,0         | 368 €            | 386 €             |
|          | 107-108   | 44,0         | 368 €            | 386 €             |
|          | 108-109   | 45,0         | 368 €            | 386 €             |
|          | 109-110   | 46,0         | 368 €            | 386 €             |
|          | 110-111   | 47,0         | 368 €            | 386 €             |
| DE102 36 | 111-112   | 45,5         | 372 €            | 390 €             |
|          | 112-113   | 46,5         | 372 €            | 390 €             |
|          | 113-114   | 47,5         | 372 €            | 390 €             |
|          | 114-115   | 48,5         | 372 €            | 390 €             |
|          | 115-116   | 49,5         | 372 €            | 390 €             |
| DE102 36 | 116-117   | 48,0         | 376 €            | 394 €             |
|          | 117-118   | 49,0         | 376 €            | 394 €             |
|          | 118-119   | 50,0         | 376 €            | 394 €             |
|          | 119-120   | 51,0         | 376 €            | 394 €             |
|          | 120-121   | 52,0         | 376 €            | 394 €             |
| DE102 36 | 121-122   | 50,5         | 385 €            | 403 €             |
|          | 122-123   | 51,5         | 385 €            | 403 €             |
|          | 123-124   | 52,5         | 385 €            | 403 €             |
|          | 124-125   | 53,5         | 385 €            | 403 €             |
|          | 125-126   | 54,5         | 385 €            | 403 €             |
| DE102 36 | 126-127   | 53,0         | 389 €            | 407 €             |
|          | 127-128   | 54,0         | 389 €            | 407 €             |
|          | 128-129   | 55,0         | 389 €            | 407 €             |
|          | 129-130   | 56,0         | 389 €            | 407 €             |
|          | 130-131   | 57,0         | 389 €            | 407 €             |
| DE102 36 | 131-132   | 55,5         | 394 €            | 412 €             |
|          | 132-133   | 56,5         | 394 €            | 412 €             |
|          | 133-134   | 57,5         | 394 €            | 412 €             |
|          | 134-135   | 58,5         | 394 €            | 412 €             |
|          | 135-136   | 59,5         | 394 €            | 412 €             |
| DE102 36 | 136-137   | 58,0         | 398 €            | 416 €             |
|          | 137-138   | 59,0         | 398 €            | 416 €             |
|          | 138-139   | 60,0         | 398 €            | 416 €             |
|          | 139-140   | 61,0         | 398 €            | 416 €             |
|          | 140-141   | 62,0         | 398 €            | 416 €             |
| DE102 36 | 141-142   | 60,5         | 402 €            | 420 €             |
|          | 142-143   | 61,5         | 402 €            | 420 €             |
|          | 143-144   | 62,5         | 402 €            | 420 €             |
|          | 144-145   | 63,5         | 402 €            | 420 €             |
|          | 145-146   | 64,5         | 402 €            | 420 €             |

## Frente de Ducha Fijo + Puerta Corredera

| Ref.     | Ancho (A) | Apertura (C) | Transparente PVP | Decorado Clio PVP |
|----------|-----------|--------------|------------------|-------------------|
| DE102 36 | 146-147   | 63,0         | 407 €            | 425 €             |
|          | 147-148   | 64,0         | 407 €            | 425 €             |
|          | 148-149   | 65,0         | 407 €            | 425 €             |
|          | 149-150   | 66,0         | 407 €            | 425 €             |
|          | 150-151   | 67,0         | 407 €            | 425 €             |
| DE102 36 | 151-152   | 65,5         | 440 €            | 458 €             |
|          | 152-153   | 66,5         | 440 €            | 458 €             |
|          | 153-154   | 67,5         | 440 €            | 458 €             |
|          | 154-155   | 68,5         | 440 €            | 458 €             |
|          | 155-156   | 69,5         | 440 €            | 458 €             |
| DE102 36 | 156-157   | 68,0         | 445 €            | 463 €             |
|          | 157-158   | 69,0         | 445 €            | 463 €             |
|          | 158-159   | 70,0         | 445 €            | 463 €             |
|          | 159-160   | 71,0         | 445 €            | 463 €             |
|          | 160-161   | 72,0         | 445 €            | 463 €             |
| DE102 36 | 161-162   | 70,5         | 449 €            | 467 €             |
|          | 162-163   | 71,5         | 449 €            | 467 €             |
|          | 163-164   | 72,5         | 449 €            | 467 €             |
|          | 164-165   | 73,5         | 449 €            | 467 €             |
|          | 165-166   | 74,5         | 449 €            | 467 €             |
| DE102 36 | 166-167   | 73,0         | 454 €            | 472 €             |
|          | 167-168   | 74,0         | 454 €            | 472 €             |
|          | 168-169   | 75,0         | 454 €            | 472 €             |
|          | 169-170   | 76,0         | 454 €            | 472 €             |
|          | 170-171   | 77,0         | 454 €            | 472 €             |
| DE102 36 | 171-172   | 75,5         | 459 €            | 477 €             |
|          | 172-173   | 76,5         | 459 €            | 477 €             |
|          | 173-174   | 77,5         | 459 €            | 477 €             |
|          | 174-175   | 78,5         | 459 €            | 477 €             |
|          | 175-176   | 79,5         | 459 €            | 477 €             |
| DE102 36 | 176-177   | 78,0         | 463 €            | 481 €             |
|          | 177-178   | 79,0         | 463 €            | 481 €             |
|          | 178-179   | 80,0         | 463 €            | 481 €             |
|          | 179-180   | 81,0         | 463 €            | 481 €             |
|          | 180-181   | 82,0         | 463 €            | 481 €             |

Compensación 2,6 cm

**Observaciones:** cuando el lado fijo del frente va a la izquierda, el Decorado Clio queda por la parte **interior** de la mampara. Si este fijo va a la derecha, el Decorado Clio queda en el **exterior** de la mampara

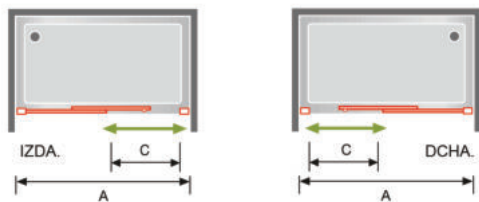

Detalle tirador exclusivo Grupo Kassandra

## Lateral Fijo Standard

| Ref.     | Ancho (B) | Transparente PVP | Decorado Clio PVP |
|----------|-----------|------------------|-------------------|
| DE103 36 | 66,5-69   | 192 €            | 212 €             |
| DE103 36 | 76,5-79   | 203 €            | 220 €             |

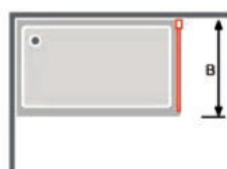

## Lateral Fijo a Medida

| Ref.     | Ancho (B) | Transparente PVP |
|----------|-----------|------------------|
| DE103 36 | Hasta 50  | 272 €            |
| DE103 36 | Hasta 60  | 296 €            |
| DE103 36 | Hasta 70  | 310 €            |
| DE103 36 | Hasta 80  | 334 €            |
| DE103 36 | Hasta 90  | 352 €            |

**Importante:** lateral fijo a medida no se puede fabricar con Decorado Clio



Ref. MS102 06 + Lateral Fijo MS103 06

**Observaciones:** el tirador, tapas, terminal de la varilla y la guía es un Oro Rosa más subido en color, al ser diferente material químicamente, no es posible igualar el tono con los perfiles

# MASELA

## Frente de Ducha Fijo + Puerta Corredera

| Ref.     | Ancho (A) | Apertura (C) | Transparente PVP |
|----------|-----------|--------------|------------------|
| MS102 06 | 106-107   | 43,1         | 478 €            |
|          | 107-108   | 44,1         | 478 €            |
|          | 108-109   | 45,1         | 478 €            |
|          | 109-110   | 46,1         | 478 €            |
|          | 110-111   | 47,1         | 478 €            |
| MS102 06 | 111-112   | 45,6         | 486 €            |
|          | 112-113   | 46,6         | 486 €            |
|          | 113-114   | 47,6         | 486 €            |
|          | 114-115   | 48,6         | 486 €            |
|          | 115-116   | 49,6         | 486 €            |
| MS102 06 | 116-117   | 48,1         | 495 €            |
|          | 117-118   | 49,1         | 495 €            |
|          | 118-119   | 50,1         | 495 €            |
|          | 119-120   | 51,1         | 495 €            |
|          | 120-121   | 52,1         | 495 €            |
| MS102 06 | 121-122   | 50,6         | 501 €            |
|          | 122-123   | 51,6         | 501 €            |
|          | 123-124   | 52,6         | 501 €            |
|          | 124-125   | 53,6         | 501 €            |
|          | 125-126   | 54,6         | 501 €            |
| MS102 06 | 126-127   | 53,1         | 509 €            |
|          | 127-128   | 54,1         | 509 €            |
|          | 128-129   | 55,1         | 509 €            |
|          | 129-130   | 56,1         | 509 €            |
|          | 130-131   | 57,1         | 509 €            |
| MS102 06 | 131-132   | 55,6         | 515 €            |
|          | 132-133   | 56,6         | 515 €            |
|          | 133-134   | 57,6         | 515 €            |
|          | 134-135   | 58,6         | 515 €            |
|          | 135-136   | 59,6         | 515 €            |
| MS102 06 | 136-137   | 58,1         | 524 €            |
|          | 137-138   | 59,1         | 524 €            |
|          | 138-139   | 60,1         | 524 €            |
|          | 139-140   | 61,1         | 524 €            |
|          | 140-141   | 62,1         | 524 €            |
| MS102 06 | 141-142   | 60,6         | 531 €            |
|          | 142-143   | 61,6         | 531 €            |
|          | 143-144   | 62,6         | 531 €            |
|          | 144-145   | 63,6         | 531 €            |
|          | 145-146   | 64,6         | 531 €            |

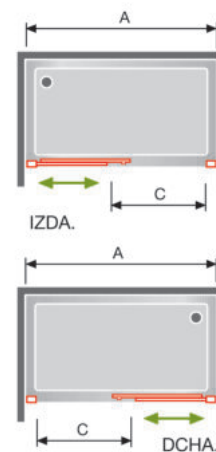

Oro Cepillado  
Oro Rosa

## Lateral Fijo Standard

| Ref.     | Ancho (B) | Transparente PVP |
|----------|-----------|------------------|
| MS103 06 | 66,5-69   | 176 €            |
| MS103 06 | 76,5-79   | 188 €            |
| MS103 06 | 86,5-89   | 201 €            |

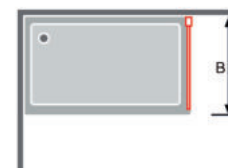

## Lateral Fijo a Medida

| Ref.     | Ancho (B) | Transparente PVP |
|----------|-----------|------------------|
| MS103 06 | Hasta 50  | 262 €            |
| MS103 06 | Hasta 60  | 278 €            |
| MS103 06 | Hasta 70  | 294 €            |
| MS103 06 | Hasta 80  | 313 €            |
| MS103 06 | Hasta 90  | 329 €            |

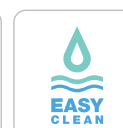



Disponible 21 Blanco Mate pág. 71  
05 Negro Mate pág. 89  
16 Plata Brillo pág. 197

Ref. DE100 36

El terminal de la varilla varía ligeramente el tono, al ser diferente material, químicamente no es posible igualar al resto de la mampara

## Frente de Ducha 2 Fijos + 2 Puertas Correderas

| Ref.     | Ancho (A) | Apertura (C) | Transparente PVP | Decorado Clio PVP |
|----------|-----------|--------------|------------------|-------------------|
| DE100 36 | 130-131   | 46,5         | 419 €            | 437 €             |
|          | 131-132   | 47,5         | 419 €            | 437 €             |
|          | 132-133   | 48,4         | 419 €            | 437 €             |
|          | 133-134   | 49,5         | 419 €            | 437 €             |
|          | 134-135   | 50,5         | 419 €            | 437 €             |
|          | 135-136   | 51,5         | 419 €            | 437 €             |
|          | 136-137   | 52,5         | 419 €            | 437 €             |
|          | 137-138   | 53,5         | 419 €            | 437 €             |
|          | 138-139   | 54,5         | 419 €            | 437 €             |
|          | 139-140   | 55,5         | 419 €            | 437 €             |
| DE100 36 | 140-141   | 51,5         | 426 €            | 444 €             |
|          | 141-142   | 52,5         | 426 €            | 444 €             |
|          | 142-143   | 53,5         | 426 €            | 444 €             |
|          | 143-144   | 54,5         | 426 €            | 444 €             |
|          | 144-145   | 55,5         | 426 €            | 444 €             |
|          | 145-146   | 56,5         | 426 €            | 444 €             |
|          | 146-147   | 57,5         | 426 €            | 444 €             |
|          | 147-148   | 58,5         | 426 €            | 444 €             |
|          | 148-149   | 59,5         | 426 €            | 444 €             |
|          | 149-150   | 60,5         | 426 €            | 444 €             |
| DE100 36 | 150-151   | 56,5         | 434 €            | 452 €             |
|          | 151-152   | 57,5         | 434 €            | 452 €             |
|          | 152-153   | 58,5         | 434 €            | 452 €             |
|          | 153-154   | 59,5         | 434 €            | 452 €             |
|          | 154-155   | 60,5         | 434 €            | 452 €             |
|          | 155-156   | 61,5         | 434 €            | 452 €             |
|          | 156-157   | 62,5         | 434 €            | 452 €             |
|          | 157-158   | 63,5         | 434 €            | 452 €             |
|          | 158-159   | 64,5         | 434 €            | 452 €             |
|          | 159-160   | 65,5         | 434 €            | 452 €             |
| DE100 36 | 160-161   | 61,5         | 444 €            | 462 €             |
|          | 161-162   | 62,5         | 444 €            | 462 €             |
|          | 162-163   | 63,5         | 444 €            | 462 €             |
|          | 163-164   | 64,5         | 444 €            | 462 €             |
|          | 164-165   | 65,5         | 444 €            | 462 €             |
|          | 165-166   | 66,5         | 444 €            | 462 €             |
|          | 166-167   | 67,5         | 444 €            | 462 €             |
|          | 167-168   | 68,5         | 444 €            | 462 €             |
|          | 168-169   | 69,5         | 444 €            | 462 €             |
|          | 169-170   | 70,5         | 444 €            | 462 €             |
| DE100 36 | 170-171   | 66,5         | 451 €            | 469 €             |
|          | 171-172   | 67,5         | 451 €            | 469 €             |
|          | 172-173   | 68,5         | 451 €            | 469 €             |
|          | 173-174   | 69,5         | 451 €            | 469 €             |
|          | 174-175   | 70,5         | 451 €            | 469 €             |
|          | 175-176   | 71,5         | 451 €            | 469 €             |
|          | 176-177   | 72,5         | 451 €            | 469 €             |
|          | 177-178   | 73,5         | 451 €            | 469 €             |
|          | 178-179   | 74,5         | 451 €            | 469 €             |
|          | 179-180   | 75,5         | 451 €            | 469 €             |

Compensación 2,6 cm

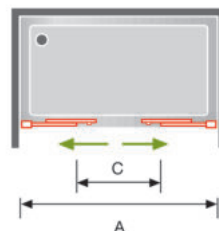

## Lateral Fijo Standard

| Ref.     | Ancho (B) | Transparente PVP | Decorado Clio PVP |
|----------|-----------|------------------|-------------------|
| DE103 36 | 66,5-69   | 192 €            | 212 €             |
| DE103 36 | 76,5-79   | 203 €            | 220 €             |

## Lateral Fijo a Medida

| Ref.     | Ancho (B) | Transparente PVP |
|----------|-----------|------------------|
| DE103 36 | Hasta 50  | 272 €            |
| DE103 36 | Hasta 60  | 296 €            |
| DE103 36 | Hasta 70  | 310 €            |
| DE103 36 | Hasta 80  | 334 €            |
| DE103 36 | Hasta 90  | 352 €            |

**Importante:** lateral fijo a medida no se puede fabricar con Decorado Clio

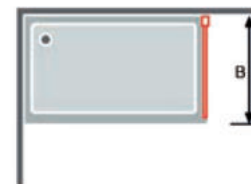

Detalle tirador exclusivo Grupoassandra

Oro  
Cepillado  
Oro Rosa



# FRESH



Disponible 05 Negro Mate pág. 147

Ref. FR103 36

Barra de sujeción articulada en **Aluminio Oro Cepillado** de 100 cm

## Panel Fijo de Ducha Cerco Perimetral de Aluminio Vidrio Transparente

| Ref.     | Ancho         | Transparente<br>PVP |
|----------|---------------|---------------------|
| FR103 36 | 79,5 - 80,5   | 221 €               |
| FR103 36 | 89,5 - 90,5   | 234 €               |
| FR103 36 | 99,5 - 100,5  | 249 €               |
| FR103 36 | 109,5 - 110,5 | 265 €               |
| FR103 36 | 119,5 - 120,5 | 280 €               |



# FRESH

Oro  
Cepillado  
Oro Rosa

Disponible 16 Plata Brillo pág. 269

Ref. FR 633 36

Barra de sujeción articulada en **Aluminio Oro Cepillado** de 100 cm

| Panel Fijo de Ducha |             |                  |
|---------------------|-------------|------------------|
| Ref.                | Ancho       | Transparente PVP |
| FR633 36            | 68,5 - 70   | 181 €            |
| FR633 36            | 78,5 - 80   | 193 €            |
| FR633 36            | 88,5 - 90   | 204 €            |
| FR633 36            | 98,5 - 100  | 215 €            |
| FR633 36            | 108,5 - 110 | 227 €            |
| FR633 36            | 118,5 - 120 | 238 €            |



63

grupoKassandra  
www.kassandra.net

# TUTTI



Disponible 05 Negro Mate pág. 152  
16 Plata Brillo pág. 273

Ref. TT424 36

Perfecta funcionalidad durante la ducha a 90° y 180°  
Barra de sujeción articulada de 100 cm

## Panel Fijo de Ducha + Puerta Abatible con Bisagras

| Ref.     | Ancho (F1+P1) | Ancho (A) | Transparente PVP |
|----------|---------------|-----------|------------------|
| TT424 36 | 68,5 + 40     | 108,5     | 370 €            |
| TT424 36 | 78,5 + 40     | 118,5     | 382 €            |
| TT424 36 | 88,5 + 40     | 128,5     | 393 €            |
| TT424 36 | 98,5 + 40     | 138,5     | 404 €            |
| TT424 36 | 108,5 + 40    | 148,5     | 416 €            |
| TT424 36 | 118,5 + 40    | 158,5     | 427 €            |

Bisagras en Acero Inox

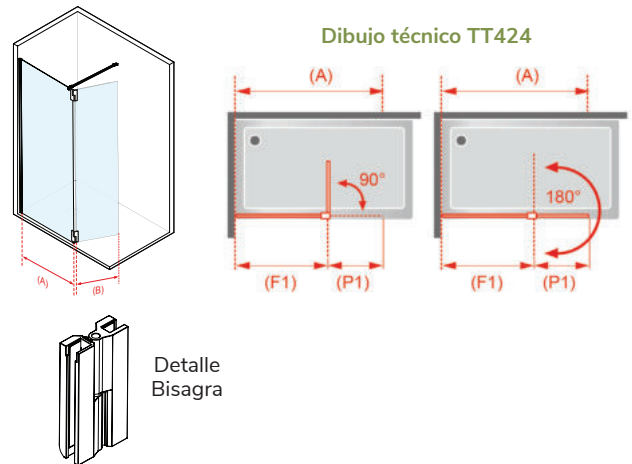

Disponible 05 Negro Mate pág. 151  
16 Plata Brillo pág. 271

Ref. VI425 36

Perfecta funcionalidad durante la ducha a 90° y 180°

## Puerta Abatible con Bisagras adaptable a Panel Fijo de 8 mm

| Ref.     | Ancho (B) | Transparente PVP |
|----------|-----------|------------------|
| VI425 36 | 40        | 189 €            |

Observaciones: puerta para adaptar en fijes de 8 mm  
Excepto modelo FR103 (Aluminio Perimetral)

## Fabricación a medida

| Ref.     | Ancho (B)   | Transparente PVP |
|----------|-------------|------------------|
| VI425 36 | Hasta 30 cm | 238 €            |
| VI425 36 | Hasta 70 cm | 327 €            |

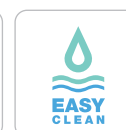
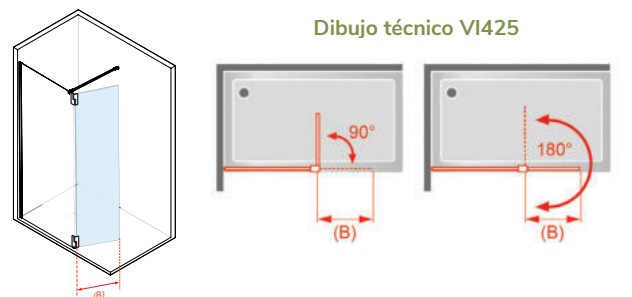



# FRESH

Oro  
Cepillado  
Oro Rosa



**Observaciones:** las tapas y la barra de sujeción es un Oro Rosa más subido en color, al ser diferente material químicamente, no es posible igualar el tono con el perfil vertical

Ref. FR303 06

Barra de sujeción **Acero Oro Rosa** de 100 cm

| Panel Fijo de Ducha |         |                  |
|---------------------|---------|------------------|
| Ref.                | Ancho   | Transparente PVP |
| FR303 06            | 78 - 79 | 261 €            |
| FR303 06            | 88 - 89 | 273 €            |
| FR303 06            | 98 - 99 | 282 €            |
| FR303 06            | 118-119 | 310 €            |

Perfil a pared de compensación 1,5 cm



## 65

grupoKassandra  
www.kassandra.net



Disponible 36 Oro Cepillado pág. 57  
05 Negro Mate pág. 81  
16 Plata Brillo pág. 169

Ref. DE102 21 + Lateral Fijo DE103 21

|  |  |  |   |   |  |
|--|--|--|---|---|--|
| <br><b>ENTREGA INMEDIATA</b>      | <br><b>SOFT CLOSE</b>                                   | <br><b>Blanco Mate</b>                                      | <br><b>ALTURA 195 CM</b>    | <br><b>VIDRIO TEMPLADO</b> | <br><b>REVERSIBLE</b> |
| <br><b>SIN PERFLERÍA INFERIOR</b> | <br><b>LIBERACIÓN de puerta para una fácil limpieza</b> | <br><b>Min. 3,0 cm<br/>Max. 7,5 cm<br/>CRUCE DE PUERTAS</b> | <br><b>IDE Easy System</b> | <br><b>EASY CLEAN</b>      |  |

## Frente de Ducha Fijo + Puerta Corredera

| Ref.     | Ancho (A) | Apertura (C) | Transparente PVP | Decorado Clio PVP |
|----------|-----------|--------------|------------------|-------------------|
| DE102 21 | 106-107   | 43,0         | 352 €            | 370 €             |
|          | 107-108   | 44,0         | 352 €            | 370 €             |
|          | 108-109   | 45,0         | 352 €            | 370 €             |
|          | 109-110   | 46,0         | 352 €            | 370 €             |
|          | 110-111   | 47,0         | 352 €            | 370 €             |
| DE102 21 | 111-112   | 45,5         | 356 €            | 374 €             |
|          | 112-113   | 46,5         | 356 €            | 374 €             |
|          | 113-114   | 47,5         | 356 €            | 374 €             |
|          | 114-115   | 48,5         | 356 €            | 374 €             |
|          | 115-116   | 49,5         | 356 €            | 374 €             |
| DE102 21 | 116-117   | 48,0         | 360 €            | 378 €             |
|          | 117-118   | 49,0         | 360 €            | 378 €             |
|          | 118-119   | 50,0         | 360 €            | 378 €             |
|          | 119-120   | 51,0         | 360 €            | 378 €             |
|          | 120-121   | 52,0         | 360 €            | 378 €             |
| DE102 21 | 121-122   | 50,5         | 368 €            | 386 €             |
|          | 122-123   | 51,5         | 368 €            | 386 €             |
|          | 123-124   | 52,5         | 368 €            | 386 €             |
|          | 124-125   | 53,5         | 368 €            | 386 €             |
|          | 125-126   | 54,5         | 368 €            | 386 €             |
| DE102 21 | 126-127   | 53,0         | 372 €            | 390 €             |
|          | 127-128   | 54,0         | 372 €            | 390 €             |
|          | 128-129   | 55,0         | 372 €            | 390 €             |
|          | 129-130   | 56,0         | 372 €            | 390 €             |
|          | 130-131   | 57,0         | 372 €            | 390 €             |
| DE102 21 | 131-132   | 55,5         | 377 €            | 395 €             |
|          | 132-133   | 56,5         | 377 €            | 395 €             |
|          | 133-134   | 57,5         | 377 €            | 395 €             |
|          | 134-135   | 58,5         | 377 €            | 395 €             |
|          | 135-136   | 59,5         | 377 €            | 395 €             |
| DE102 21 | 136-137   | 58,0         | 381 €            | 399 €             |
|          | 137-138   | 59,0         | 381 €            | 399 €             |
|          | 138-139   | 60,0         | 381 €            | 399 €             |
|          | 139-140   | 61,0         | 381 €            | 399 €             |
|          | 140-141   | 62,0         | 381 €            | 399 €             |
| DE102 21 | 141-142   | 60,5         | 385 €            | 403 €             |
|          | 142-143   | 61,5         | 385 €            | 403 €             |
|          | 143-144   | 62,5         | 385 €            | 403 €             |
|          | 144-145   | 63,5         | 385 €            | 403 €             |
|          | 145-146   | 64,5         | 385 €            | 403 €             |

## Frente de Ducha Fijo + Puerta Corredera

| Ref.     | Ancho (A) | Apertura (C) | Transparente PVP | Decorado Clio PVP |
|----------|-----------|--------------|------------------|-------------------|
| DE102 21 | 146-147   | 63,0         | 390 €            | 408 €             |
|          | 147-148   | 64,0         | 390 €            | 408 €             |
|          | 148-149   | 65,0         | 390 €            | 408 €             |
|          | 149-150   | 66,0         | 390 €            | 408 €             |
|          | 150-151   | 67,0         | 390 €            | 408 €             |
| DE102 21 | 151-152   | 65,5         | 421 €            | 439 €             |
|          | 152-153   | 66,5         | 421 €            | 439 €             |
|          | 153-154   | 67,5         | 421 €            | 439 €             |
|          | 154-155   | 68,5         | 421 €            | 439 €             |
|          | 155-156   | 69,5         | 421 €            | 439 €             |
| DE102 21 | 156-157   | 68,0         | 426 €            | 444 €             |
|          | 157-158   | 69,0         | 426 €            | 444 €             |
|          | 158-159   | 70,0         | 426 €            | 444 €             |
|          | 159-160   | 71,0         | 426 €            | 444 €             |
|          | 160-161   | 72,0         | 426 €            | 444 €             |
| DE102 21 | 161-162   | 70,5         | 430 €            | 448 €             |
|          | 162-163   | 71,5         | 430 €            | 448 €             |
|          | 163-164   | 72,5         | 430 €            | 448 €             |
|          | 164-165   | 73,5         | 430 €            | 448 €             |
|          | 165-166   | 74,5         | 430 €            | 448 €             |
| DE102 21 | 166-167   | 73,0         | 435 €            | 453 €             |
|          | 167-168   | 74,0         | 435 €            | 453 €             |
|          | 168-169   | 75,0         | 435 €            | 453 €             |
|          | 169-170   | 76,0         | 435 €            | 453 €             |
|          | 170-171   | 77,0         | 435 €            | 453 €             |
| DE102 21 | 171-172   | 75,5         | 440 €            | 458 €             |
|          | 172-173   | 76,5         | 440 €            | 458 €             |
|          | 173-174   | 77,5         | 440 €            | 458 €             |
|          | 174-175   | 78,5         | 440 €            | 458 €             |
|          | 175-176   | 79,5         | 440 €            | 458 €             |
| DE102 21 | 176-177   | 78,0         | 444 €            | 462 €             |
|          | 177-178   | 79,0         | 444 €            | 462 €             |
|          | 178-179   | 80,0         | 444 €            | 462 €             |
|          | 179-180   | 81,0         | 444 €            | 462 €             |
|          | 180-181   | 82,0         | 444 €            | 462 €             |

Blanco

Compensación 2,6 cm

**Observaciones:** cuando el lado fijo del frente va a la izquierda, el Decorado Clio queda por la parte **interior** de la mampara. Si este fijo va a la derecha, el Decorado Clio queda en el **exterior** de la mampara



Detalle tirador exclusivo Grupo Cassandra

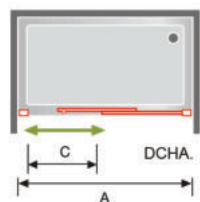
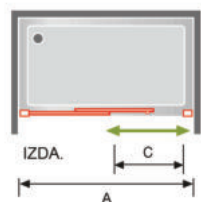

## Lateral Fijo Standard

| Ref.     | Ancho (B) | Transparente PVP | Decorado Clio PVP |
|----------|-----------|------------------|-------------------|
| DE103 21 | 66,5-69   | 174 €            | 194 €             |
| DE103 21 | 76,5-79   | 185 €            | 202 €             |

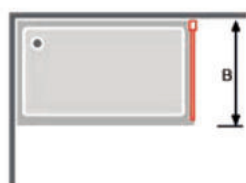

## Lateral Fijo a Medida

| Ref.     | Ancho (B) | Transparente PVP |
|----------|-----------|------------------|
| DE103 21 | Hasta 50  | 254 €            |
| DE103 21 | Hasta 60  | 278 €            |
| DE103 21 | Hasta 70  | 292 €            |
| DE103 21 | Hasta 80  | 316 €            |
| DE103 21 | Hasta 90  | 334 €            |

**Importante:** lateral fijo a medida no se puede fabricar con Decorado Clio



Disponible 05 Negro Mate pág. 83  
16 Plata Brillo pág. 181

Ref. GS102 01 + Lateral Fijo GS103 01



Disponible 05 Negro Mate pág. 83  
16 Plata Brillo pág. 181

Ref. GS102 01 + Lateral Fijo GS103 01 Decorado Bora



## Frente de Ducha Fijo + Puerta Corredera 6 mm

| Ref.     | Ancho (A)          | Apertura (C)           | Transparente PVP | Decorado Bora PVP |
|----------|--------------------|------------------------|------------------|-------------------|
| GS102 01 | 112-116<br>116-120 | 44,7-48,7<br>48,7-52,7 | 352 €            | 395 €             |
| GS102 01 | 120-124<br>124-128 | 48,7-52,7<br>52,7-56,7 | 366 €            | 414 €             |
| GS102 01 | 128-132<br>132-136 | 52,7-56,7<br>56,7-60,7 | 380 €            | 431 €             |
| GS102 01 | 136-140<br>140-144 | 56,7-60,7<br>60,7-64,7 | 397 €            | 452 €             |
| GS102 01 | 144-148<br>148-152 | 60,7-64,7<br>64,7-68,7 | 409 €            | 468 €             |
| GS102 01 | 152-156<br>156-160 | 64,7-68,7<br>68,7-72,7 | 425 €            | 485 €             |
| GS102 01 | 160-164<br>164-168 | 68,7-72,7<br>72,7-76,7 | 439 €            | 501 €             |
| GS102 01 | 168-172<br>172-176 | 72,7-76,7<br>76,7-80,7 | 453 €            | 519 €             |
| GS102 01 | 176-180<br>180-184 | 76,7-80,7<br>80,7-84,7 | 468 €            | 537 €             |

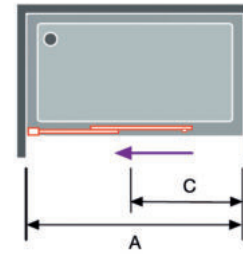

Dibujo técnico GS102 Frente de Ducha

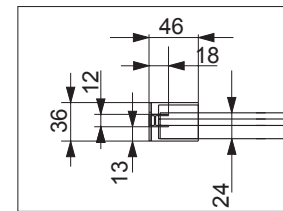

Lado fijo

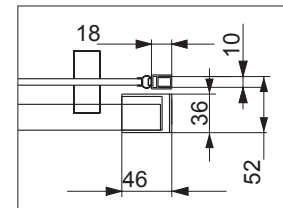

Perfil de cierre

### Observaciones:

Decorado Bora  
Cuando la mampara Ref.GS102 el fijo del frente va a la izquierda el Decorado Bora queda por la parte **interior** de la mampara. Si este fijo va en el lado derecho, el decorado Bora queda en la parte **exterior** de la mampara

## Lateral Fijo Standard 8 mm

| Ref.     | Ancho (B) | Transparente PVP | Decorado Bora PVP |
|----------|-----------|------------------|-------------------|
| GS103 01 | 66-69     | 238 €            | 252 €             |
| GS103 01 | 76-79     | 248 €            | 264 €             |

Observaciones: lateral fijo standard solo se puede adaptar en el lado del cierre magnético

## Lateral Fijo a Medida 8 mm

| Ref.     | Ancho (B) | Transparente PVP |
|----------|-----------|------------------|
| GS103 01 | Hasta 60  | 361 €            |
| GS103 01 | Hasta 70  | 379 €            |
| GS103 01 | Hasta 80  | 397 €            |
| GS103 01 | Hasta 90  | 403 €            |

Importante: para no paralizar su pedido indicar la posición del lateral fijo

Indique Ref. GS103 cuando el lateral fijo va adaptado al lado del cierre magnético

Indique Ref. GS113 si el lateral fijo va adaptado al fijo del frente de la mampara

Observaciones: lateral fijo a medida no se puede fabricar con Decorado Bora

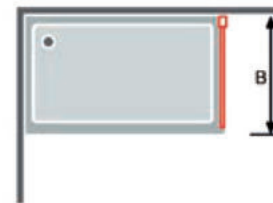

## Información: opciones Platos Enrasados para Frentes con Fijo Lateral

| Opción 1 | Instalación convencional   | Dibujo técnico GS102 + GS103 |
|----------|--|------------------------------|
|          | <p>Pedir la mampara según indicamos en la tabla de la tarifa<br/>Ancho (A) y (B) valor por lado</p>  |                              |
| Opción 2 | Instalación con cristal en la unión del plato  |                              |
|          | <p>Pedir la mampara según indicamos en la tabla de la tarifa Ancho (A) y (B)<br/>Sumando a la medida de hueco los cm de cada lado <b>marcados en rojo</b> del Dibujo Técnico GS102 + GS103</p> |                              |

Importante: al hacer su pedido debe tener en cuenta como va a instalar la mampara



# Delta

Disponible 36 Oro Cepillado pág. 61  
05 Negro Mate pág. 89  
16 Plata Brillo pág. 197

Ref. DE100 21

## Frente de Ducha 2 Fijos + 2 Puertas Correderas

| Ref.     | Ancho (A) | Apertura (C) | Transparente PVP | Decorado Clio PVP |
|----------|-----------|--------------|------------------|-------------------|
| DE100 21 | 130-131   | 46,5         | 389 €            | 407 €             |
|          | 131-132   | 47,5         | 389 €            | 407 €             |
|          | 132-133   | 48,4         | 389 €            | 407 €             |
|          | 133-134   | 49,5         | 389 €            | 407 €             |
|          | 134-135   | 50,5         | 389 €            | 407 €             |
|          | 135-136   | 51,5         | 389 €            | 407 €             |
|          | 136-137   | 52,5         | 389 €            | 407 €             |
|          | 137-138   | 53,5         | 389 €            | 407 €             |
|          | 138-139   | 54,5         | 389 €            | 407 €             |
|          | 139-140   | 55,5         | 389 €            | 407 €             |
| DE100 21 | 140-141   | 51,5         | 396 €            | 414 €             |
|          | 141-142   | 52,5         | 396 €            | 414 €             |
|          | 142-143   | 53,5         | 396 €            | 414 €             |
|          | 143-144   | 54,5         | 396 €            | 414 €             |
|          | 144-145   | 55,5         | 396 €            | 414 €             |
|          | 145-146   | 56,5         | 396 €            | 414 €             |
|          | 146-147   | 57,5         | 396 €            | 414 €             |
|          | 147-148   | 58,5         | 396 €            | 414 €             |
|          | 148-149   | 59,5         | 396 €            | 414 €             |
|          | 149-150   | 60,5         | 396 €            | 414 €             |
| DE100 21 | 150-151   | 56,5         | 404 €            | 422 €             |
|          | 151-152   | 57,5         | 404 €            | 422 €             |
|          | 152-153   | 58,5         | 404 €            | 422 €             |
|          | 153-154   | 59,5         | 404 €            | 422 €             |
|          | 154-155   | 60,5         | 404 €            | 422 €             |
|          | 155-156   | 61,5         | 404 €            | 422 €             |
|          | 156-157   | 62,5         | 404 €            | 422 €             |
|          | 157-158   | 63,5         | 404 €            | 422 €             |
|          | 158-159   | 64,5         | 404 €            | 422 €             |
|          | 159-160   | 65,5         | 404 €            | 422 €             |
| DE100 21 | 160-161   | 61,5         | 415 €            | 433 €             |
|          | 161-162   | 62,5         | 415 €            | 433 €             |
|          | 162-163   | 63,5         | 415 €            | 433 €             |
|          | 163-164   | 64,5         | 415 €            | 433 €             |
|          | 164-165   | 65,5         | 415 €            | 433 €             |
|          | 165-166   | 66,5         | 415 €            | 433 €             |
|          | 166-167   | 67,5         | 415 €            | 433 €             |
|          | 167-168   | 68,5         | 415 €            | 433 €             |
|          | 168-169   | 69,5         | 415 €            | 433 €             |
|          | 169-170   | 70,5         | 415 €            | 433 €             |
| DE100 21 | 170-171   | 66,5         | 422 €            | 440 €             |
|          | 171-172   | 67,5         | 422 €            | 440 €             |
|          | 172-173   | 68,5         | 422 €            | 440 €             |
|          | 173-174   | 69,5         | 422 €            | 440 €             |
|          | 174-175   | 70,5         | 422 €            | 440 €             |
|          | 175-176   | 71,5         | 422 €            | 440 €             |
|          | 176-177   | 72,5         | 422 €            | 440 €             |
|          | 177-178   | 73,5         | 422 €            | 440 €             |
|          | 178-179   | 74,5         | 422 €            | 440 €             |
|          | 179-180   | 75,5         | 422 €            | 440 €             |

## Lateral Fijo Standard

| Ref.     | Ancho (B) | Transparente PVP | Decorado Clio PVP |
|----------|-----------|------------------|-------------------|
| DE103 21 | 66,5-69   | 174 €            | 194 €             |
| DE103 21 | 76,5-79   | 185 €            | 202 €             |

## Lateral Fijo a Medida

| Ref.     | Ancho (B) | Transparente PVP |
|----------|-----------|------------------|
| DE103 21 | Hasta 50  | 254 €            |
| DE103 21 | Hasta 60  | 278 €            |
| DE103 21 | Hasta 70  | 292 €            |
| DE103 21 | Hasta 80  | 316 €            |
| DE103 21 | Hasta 90  | 334 €            |

Observaciones: lateral fijo a medida no se puede fabricar con Decorado Clio

Blanco

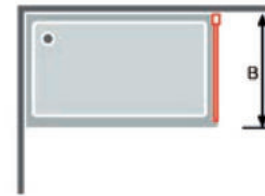

Detalle tirador exclusivo Grupo Cassandra

Compensación 2,6 cm

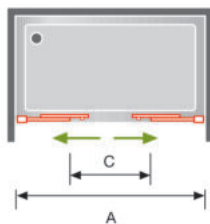



Disponibile 05 Negro Mate pág. 91  
16 Plata Brillo pág. 199

Ref. GS100 01



## Frente de Ducha 2 Fijos + 2 Puertas Correderas 6 mm

| Ref.     | Ancho (A)          | Apertura (C)   | Transparente PVP | Decorado Bora PVP |
|----------|--------------------|----------------|------------------|-------------------|
| GS100 01 | 132-136<br>136-140 | 48-52<br>52-56 | 517 €            | 544 €             |
| GS100 01 | 142-146<br>146-150 | 53-57<br>57-61 | 529 €            | 560 €             |
| GS100 01 | 152-156<br>156-160 | 58-62<br>62-66 | 541 €            | 575 €             |
| GS100 01 | 162-166<br>166-170 | 63-67<br>67-71 | 554 €            | 591 €             |
| GS100 01 | 172-176<br>176-180 | 68-72<br>72-76 | 566 €            | 606 €             |
| GS100 01 | 182-186<br>186-190 | 73-77<br>77-81 | 577 €            | 617 €             |
| GS100 01 | 192-196<br>196-200 | 78-82<br>82-86 | 588 €            | 628 €             |

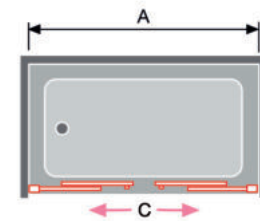

Dibujo técnico GS100

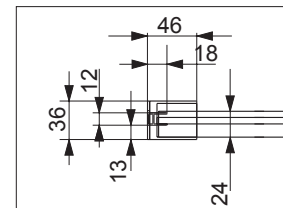

Lado fijo

Blanco

## Lateral Fijo a Medida 8 mm

| Ref.     | Ancho (B) | Transparente PVP |
|----------|-----------|------------------|
| GS113 01 | Hasta 60  | 361 €            |
| GS113 01 | Hasta 70  | 379 €            |
| GS113 01 | Hasta 80  | 397 €            |
| GS113 01 | Hasta 90  | 403 €            |

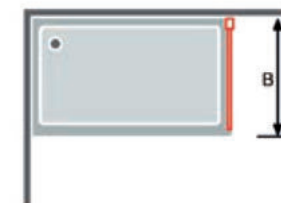

Observaciones: lateral fijo a medida no se puede fabricar con Decorado Bora

## Información: opciones Platos Enrasados para Frentes con Fijo Lateral

| Opción 1 | Instalación convencional   |
|----------|--|
|          | <p>Pedir la mampara según indicamos en la tabla de la tarifa<br/>Ancho (A) y (B) valor por lado</p>  |
| Opción 2 | Instalación con cristal en la unión del plato  |
|          | <p>Pedir la mampara según indicamos en la tabla de la tarifa Ancho (A) y (B)<br/>Sumando a la medida de hueco los cm de cada lado <b>marcados en rojo</b> del Dibujo Técnico GS100 + GS113</p> |



Detalle tirador

Dibujo técnico GS100 + GS113



Importante: al hacer su pedido debe tener en cuenta como va a instalar la mampara





Disponible 05 Negro Mate pág. 95  
16 Plata Brillo pág. 241

Ref. GS607 01 + GS607 01

### Información: opciones Platos Enrasados

|                        |  |  |
|------------------------|--|--|
| <p><b>Opción 1</b></p> | <p><b>Instalación convencional</b></p> <p>Pedir la mampara según indicamos en la tabla de la tarifa Ancho (A) y Ancho (B)</p>  | <p><b>Dibujo técnico GS607 + GS607</b></p> |
| <p><b>Opción 2</b></p> | <p><b>Instalación con cristal en la unión del plato</b></p> <p>Pedir la mampara según indicamos en la tabla de la tarifa Ancho (A) y Ancho (B) Sumando a la medida de hueco los cm de cada lado <b>marcados en rojo</b> del Dibujo Técnico GS607 + GS607</p> |  |

**Importante:** al hacer su pedido debe tener en cuenta como va a instalar la mampara



## Angular de Ducha 2 Fijos + 2 Hojas Correderas 6 mm

| Ref.                | Plato de Ducha | Ancho (A) | Fondo (B) | Apertura (C) | Transparente PVP | Decorado Bora PVP |
|---------------------|----------------|-----------|-----------|--------------|------------------|-------------------|
| GS607 01 + GS607 01 | 80 x 70        | 76-80     | 66-70     | 35-40        | 535 €            | No disponible     |
| GS607 01 + GS607 01 | 90 x 70        | 86-90     | 66-70     | 39-44        | 543 €            | No disponible     |
| GS607 01 + GS607 01 | 100 x 70       | 96-100    | 66-70     | 43-48        | 551 €            | 582 €             |
| GS607 01 + GS607 01 | 110 x 70       | 106-110   | 66-70     | 47-53        | 561 €            | 594 €             |
| GS607 01 + GS607 01 | 120 x 70       | 116-120   | 66-70     | 52-57        | 569 €            | 603 €             |
| GS607 01 + GS607 01 | 130 x 70       | 126-130   | 66-70     | 56-62        | 576 €            | 610 €             |
| GS607 01 + GS607 01 | 140 x 70       | 136-140   | 66-70     | 61-66        | 598 €            | 631 €             |
| GS607 01 + GS607 01 | 80 x 75        | 76-80     | 71-75     | 37-42        | 542 €            | No disponible     |
| GS607 01 + GS607 01 | 90 x 75        | 86-90     | 71-75     | 41-46        | 550 €            | No disponible     |
| GS607 01 + GS607 01 | 100 x 75       | 96-100    | 71-75     | 44-50        | 558 €            | 590 €             |
| GS607 01 + GS607 01 | 110 x 75       | 106-110   | 71-75     | 59-54        | 568 €            | 602 €             |
| GS607 01 + GS607 01 | 120 x 75       | 116-120   | 71-75     | 53-58        | 576 €            | 611 €             |
| GS607 01 + GS607 01 | 130 x 75       | 126-130   | 71-75     | 57-63        | 583 €            | 618 €             |
| GS607 01 + GS607 01 | 140 x 75       | 136-140   | 71-75     | 62-67        | 605 €            | 639 €             |
| GS607 01 + GS607 01 | 80 x 80        | 76-80     | 76-80     | 38-44        | 550 €            | No disponible     |
| GS607 01 + GS607 01 | 90 x 80        | 86-90     | 76-80     | 42-48        | 558 €            | No disponible     |
| GS607 01 + GS607 01 | 100 x 80       | 96-100    | 76-80     | 46-51        | 566 €            | 600 €             |
| GS607 01 + GS607 01 | 110 x 80       | 106-110   | 76-80     | 50-56        | 576 €            | 612 €             |
| GS607 01 + GS607 01 | 120 x 80       | 116-120   | 76-80     | 54-60        | 584 €            | 621 €             |
| GS607 01 + GS607 01 | 130 x 80       | 126-130   | 76-80     | 59-64        | 591 €            | 628 €             |
| GS607 01 + GS607 01 | 140 x 80       | 136-140   | 76-80     | 63-69        | 613 €            | 649 €             |
| GS607 01 + GS607 01 | 90 x 90        | 86-90     | 86-90     | 45-51        | 566 €            | No disponible     |
| GS607 01 + GS607 01 | 100 x 90       | 96-100    | 86-90     | 49-54        | 574 €            | 607 €             |
| GS607 01 + GS607 01 | 110 x 90       | 106-110   | 86-90     | 53-59        | 584 €            | 619 €             |
| GS607 01 + GS607 01 | 120 x 90       | 116-120   | 86-90     | 57-63        | 592 €            | 628 €             |
| GS607 01 + GS607 01 | 130 x 90       | 126-130   | 86-90     | 61-67        | 599 €            | 635 €             |
| GS607 01 + GS607 01 | 140 x 90       | 136-140   | 86-90     | 65-71        | 621 €            | 656 €             |
| GS607 01 + GS607 01 | 100 x 100      | 96-100    | 96-100    | 52-58        | 582 €            | No disponible     |
| GS607 01 + GS607 01 | 110 x 100      | 106-110   | 96-100    | 56-62        | 592 €            | No disponible     |
| GS607 01 + GS607 01 | 120 x 100      | 116-120   | 96-100    | 60-65        | 600 €            | No disponible     |
| GS607 01 + GS607 01 | 130 x 100      | 126-130   | 96-100    | 64-69        | 607 €            | No disponible     |
| GS607 01 + GS607 01 | 140 x 100      | 136-140   | 96-100    | 68-74        | 629 €            | No disponible     |

Blanco

**Observaciones:** Decorado Bora queda por la parte **interior** de la mampara cuando la medida más grande va a la izquierda. Si la medida mayor va a la derecha, el Decorado Bora queda por la parte **exterior**

Para realizar su pedido elija intervalo de medida, indicando a qué lado del plato (dcha. o izda.) corresponde cada medida

| Plato de Ducha | Ref. GS607 01  | Plato de Ducha | Ref. GS607 01      | Plato de Ducha | Ref. GS607 01      |
|----------------|----------------|----------------|--------------------|----------------|--------------------|
| 70             | 66-68<br>68-70 | 90             | 86-88<br>88-90     | 120            | 116-118<br>118-120 |
| 75             | 71-73<br>73-75 | 100            | 96-98<br>98-100    | 130            | 126-128<br>128-130 |
| 80             | 76-78<br>78-80 | 110            | 106-108<br>108-110 | 140            | 136-138<br>138-140 |

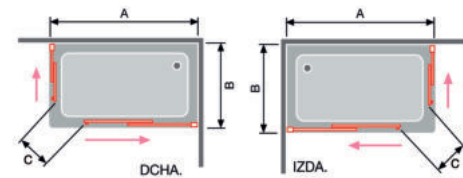

Dibujo técnico GS607 + GS607 Angular de Ducha

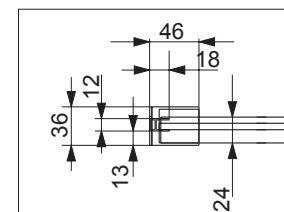

Lado fijo

**Importante:** solo se pueden hacer combinaciones de la tabla de precios

### Complemento Opcional Glasé

| Ref.     | Descripción                            | PVP  |
|----------|--|------|
| GS604 01 | Pieza y perfil suplementarios de 20 mm | 64 € |

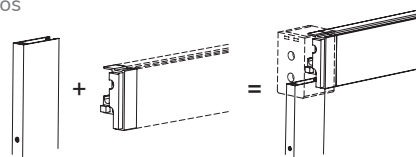

Dibujo técnico Complemento GS604

**Suplemento:** para medidas intermedias

**Ejemplo:** medida de hueco 81 cm acoplar GS604 01 en ancho 78-80

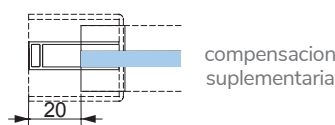



Disponibile 16 Plata Brillo pág. 161

Ref. PI300 05 + Lateral Fijo PI303 05

# MAMPARA PARA ESPACIOS REDUCIDOS PRISMA



Disponible 16 Plata Brillo pág. 161

Ref. PI300 05 + Lateral Fijo PI303 05 Puerta Abierta

Negro

| Frente de Ducha Puerta Plegable |                |       |          |                  |
|---------------------------------|----------------|-------|----------|------------------|
| Ref.                            | Plato de Ducha | Ancho | Apertura | Transparente PVP |
| PI300 05                        | 70             | 66-69 | 45       | 380 €            |
| PI300 05                        | 75             | 71-74 | 50       | 386 €            |
| PI300 05                        | 80             | 76-79 | 55       | 392 €            |
| PI300 05                        | 85             | 81-84 | 58       | 398 €            |
| PI300 05                        | 90             | 86-89 | 63       | 404 €            |
| PI300 05                        | 95             | 91-94 | 68       | 413 €            |

| Lateral Fijo a Medida |           |                  |
|-----------------------|-----------|------------------|
| Ref.                  | Ancho     | Transparente PVP |
| PI303 05              | Hasta 60  | 212 €            |
| PI303 05              | Hasta 70  | 238 €            |
| PI303 05              | Hasta 80  | 263 €            |
| PI303 05              | Hasta 90  | 288 €            |
| PI303 05              | Hasta 100 | 343 €            |

Observaciones: Lateral Fijo a Medida no se puede fabricar con Decorado Clio

| Lateral Fijo Standard |                |       |                  |
|-----------------------|----------------|-------|------------------|
| Ref.                  | Plato de Ducha | Ancho | Transparente PVP |
| PI303 05              | 70             | 66-69 | 186 €            |
| PI303 05              | 80             | 76-79 | 195 €            |

| Complemento Opcional PI300 |                            |      |
|----------------------------|----------------------------|------|
| Ref.                       | Descripción                | PVP  |
| PI604 05                   | Perfil suplemento de 15 mm | 42 € |

Suplemento para medidas intermedias

Ejemplo: medida de hueco 89,5, sustituir el compensador por el complemento PI604 05

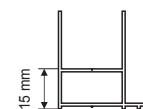

PI604



Detalle bisagra con imán oculto



Detalle bisagra con imán oculto





Disponible 16 Plata Brillo pág. 170

Rodamientos de gran tamaño sobre perfil inferior regulables  
Ref. MK102 05

Barra de sujeción articulada de 100 cm • La puerta corredera se desliza por la parte interior del lado fijo

### Frente de Ducha Fijo + Puerta Corredera

| Ref.     | Ancho   | Puerta | Fijo | Apertura Max-Min | Transparente PVP |
|----------|---------|--------|------|------------------|------------------|
| MK102 05 | 101-106 | 55,5   | 49,5 | 44,7-39,7        | 403 €            |
| MK102 05 | 106-111 | 58,0   | 52,0 | 47,2-42,2        | 409 €            |
| MK102 05 | 111-116 | 60,5   | 54,5 | 49,7-44,7        | 415 €            |
| MK102 05 | 116-121 | 63,0   | 57,0 | 52,2-47,2        | 421 €            |
| MK102 05 | 121-126 | 65,5   | 59,5 | 54,7-49,7        | 426 €            |
| MK102 05 | 126-131 | 68,0   | 62,0 | 57,2-52,2        | 432 €            |
| MK102 05 | 131-136 | 70,5   | 64,5 | 59,7-54,7        | 438 €            |
| MK102 05 | 136-141 | 73,0   | 67,0 | 62,2-57,2        | 444 €            |
| MK102 05 | 141-146 | 75,5   | 69,5 | 64,7-59,7        | 449 €            |
| MK102 05 | 146-151 | 78,0   | 72,0 | 67,2-62,2        | 455 €            |
| MK102 05 | 151-156 | 80,5   | 74,5 | 69,7-64,7        | 461 €            |
| MK102 05 | 156-161 | 83,0   | 77,0 | 72,2-67,2        | 467 €            |
| MK102 05 | 161-166 | 85,0   | 79,5 | 74,7-69,7        | 473 €            |
| MK102 05 | 166-171 | 88,0   | 82,0 | 77,2-72,2        | 479 €            |
| MK102 05 | 171-176 | 90,5   | 84,5 | 79,7-74,7        | 485 €            |
| MK102 05 | 176-181 | 93,0   | 87,0 | 82,2-77,2        | 491 €            |
| MK102 05 | 181-186 | 95,5   | 89,5 | 84,7-79,7        | 497 €            |

#### Barra Opcional

Barra nº2  
Barra Horizontal  
entre Paredes  
pág. 343

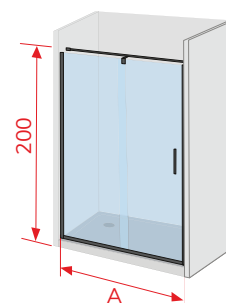

Observaciones: Ref. identificativa en albaranes y facturas: **Ref. MK607 + MK602**

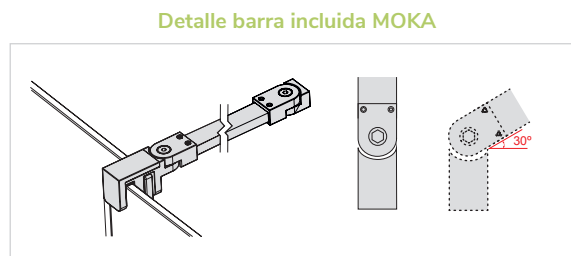
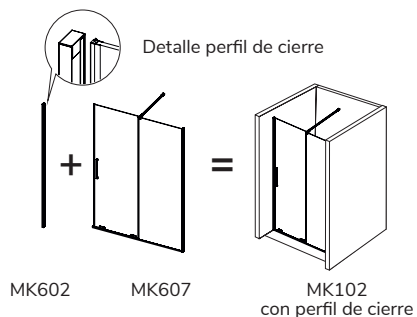

## Frente de Ducha Fijo + Puerta Corredera + Lateral Fijo Standard

| Ref.     | Medida del frente |        |      | Medida del Lateral Fijo                |  |
|----------|-------------------|--------|------|--|--|
|          | Ancho             | Puerta | Fijo | Ancho 70 (66,5-69)<br>Transparente PVP | Ancho 80 (76,5-79)<br>Transparente PVP |
| MK407 05 | 101-106           | 55,5   | 49,5 | 579 €                                  | 589 €                                  |
| MK407 05 | 106-111           | 58,0   | 52,0 | 585 €                                  | 595 €                                  |
| MK407 05 | 111-116           | 60,5   | 54,5 | 591 €                                  | 601 €                                  |
| MK407 05 | 116-121           | 63,0   | 57,0 | 597 €                                  | 607 €                                  |
| MK407 05 | 121-126           | 65,5   | 59,5 | 602 €                                  | 612 €                                  |
| MK407 05 | 126-131           | 68,0   | 62,0 | 608 €                                  | 618 €                                  |
| MK407 05 | 131-136           | 70,5   | 64,5 | 614 €                                  | 624 €                                  |
| MK407 05 | 136-141           | 73,0   | 67,0 | 620 €                                  | 630 €                                  |
| MK407 05 | 141-146           | 75,5   | 69,5 | 625 €                                  | 635 €                                  |
| MK407 05 | 146-151           | 78,0   | 72,0 | 631 €                                  | 641 €                                  |
| MK407 05 | 151-156           | 80,5   | 74,5 | 637 €                                  | 647 €                                  |
| MK407 05 | 156-161           | 83,0   | 77,0 | 643 €                                  | 653 €                                  |
| MK407 05 | 161-166           | 85,0   | 79,5 | 649 €                                  | 659 €                                  |
| MK407 05 | 166-171           | 88,0   | 82,0 | 655 €                                  | 665 €                                  |
| MK407 05 | 171-176           | 90,5   | 84,5 | 661 €                                  | 671 €                                  |
| MK407 05 | 176-181           | 93,0   | 87,0 | 667 €                                  | 677 €                                  |
| MK407 05 | 181-186           | 95,5   | 89,5 | 673 €                                  | 683 €                                  |

**Observaciones:** lateral fijo, solo se puede adaptar en el lado del cierre magnético

Negro

## Frente de Ducha Fijo + Puerta Corredera + Lateral Fijo a Medida

| Ref.     | Medida del frente |        |      | Medida del Lateral Fijo a Medida   |                                    |                                    |                                    |
|----------|-------------------|--------|------|------------------------------------|------------------------------------|------------------------------------|------------------------------------|
|          | Ancho             | Puerta | Fijo | Ancho Hasta 60<br>Transparente PVP | Ancho Hasta 70<br>Transparente PVP | Ancho Hasta 80<br>Transparente PVP | Ancho Hasta 90<br>Transparente PVP |
| MK407 05 | 101-106           | 55,5   | 49,5 | 629 €                              | 649 €                              | 669 €                              | 689 €                              |
| MK407 05 | 106-111           | 58,0   | 52,0 | 635 €                              | 655 €                              | 675 €                              | 695 €                              |
| MK407 05 | 111-116           | 60,5   | 54,5 | 641 €                              | 661 €                              | 681 €                              | 701 €                              |
| MK407 05 | 116-121           | 63,0   | 57,0 | 647 €                              | 667 €                              | 687 €                              | 707 €                              |
| MK407 05 | 121-126           | 65,5   | 59,5 | 652 €                              | 672 €                              | 692 €                              | 712 €                              |
| MK407 05 | 126-131           | 68,0   | 62,0 | 658 €                              | 678 €                              | 698 €                              | 718 €                              |
| MK407 05 | 131-136           | 70,5   | 64,5 | 664 €                              | 684 €                              | 704 €                              | 724 €                              |
| MK407 05 | 136-141           | 73,0   | 67,0 | 670 €                              | 690 €                              | 710 €                              | 730 €                              |
| MK407 05 | 141-146           | 75,5   | 69,5 | 675 €                              | 695 €                              | 715 €                              | 735 €                              |
| MK407 05 | 146-151           | 78,0   | 72,0 | 681 €                              | 701 €                              | 721 €                              | 741 €                              |
| MK407 05 | 151-156           | 80,5   | 74,5 | 687 €                              | 707 €                              | 727 €                              | 747 €                              |
| MK407 05 | 156-161           | 83,0   | 77,0 | 693 €                              | 713 €                              | 733 €                              | 753 €                              |
| MK407 05 | 161-166           | 85,0   | 79,5 | 699 €                              | 719 €                              | 739 €                              | 759 €                              |
| MK407 05 | 166-171           | 88,0   | 82,0 | 705 €                              | 725 €                              | 745 €                              | 765 €                              |
| MK407 05 | 171-176           | 90,5   | 84,5 | 711 €                              | 731 €                              | 751 €                              | 771 €                              |
| MK407 05 | 176-181           | 93,0   | 87,0 | 717 €                              | 737 €                              | 757 €                              | 777 €                              |
| MK407 05 | 181-186           | 95,5   | 89,5 | 723 €                              | 743 €                              | 763 €                              | 783 €                              |

**Observaciones:** Ref. identificativa en albaranes y facturas: **Ref. MK607 + MK103**

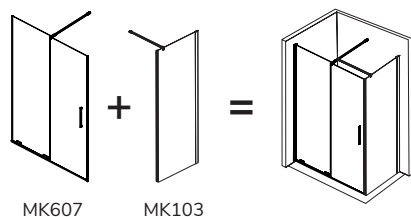

### Barra Opcional

#### Barra nº1



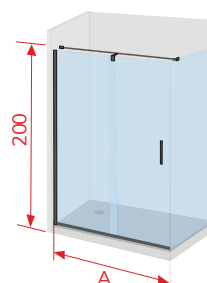

Barra Horizontal pared Vidrio **pág. 343**





Disponible 36 Oro Cepillado pág. 57  
21 Blanco Mate pág. 67  
16 Plata Brillo pág. 169

Ref. DE102 05 + Lateral Fijo DE103 05

|  |  |  |  |   |  |
|--|--|--|--|---|--|
| <br><b>ENTREGA INMEDIATA</b>      | <br><b>SOFT CLOSE</b>                                   | <br><b>Negro Mate</b>                                       | <br><b>ALTURA 195 CM</b>   | <br><b>VIDRIO TEMPLADO</b> | <br><b>REVERSIBLE</b> |
| <br><b>SIN PERFLERÍA INFERIOR</b> | <br><b>LIBERACIÓN de puerta para una fácil limpieza</b> | <br><b>Min. 3,0 cm<br/>Max. 7,5 cm<br/>CRUCE DE PUERTAS</b> | <br><b>DE Easy System</b> | <br><b>EASY CLEAN</b>      |  |



## Frente de Ducha Fijo + Puerta Corredera

| Ref.     | Ancho (A) | Apertura (C) | Transparente PVP | Decorado Clio PVP |
|----------|-----------|--------------|------------------|-------------------|
| DE102 05 | 106-107   | 43,0         | 352 €            | 370 €             |
|          | 107-108   | 44,0         | 352 €            | 370 €             |
|          | 108-109   | 45,0         | 352 €            | 370 €             |
|          | 109-110   | 46,0         | 352 €            | 370 €             |
|          | 110-111   | 47,0         | 352 €            | 370 €             |
| DE102 05 | 111-112   | 45,5         | 356 €            | 374 €             |
|          | 112-113   | 46,5         | 356 €            | 374 €             |
|          | 113-114   | 47,5         | 356 €            | 374 €             |
|          | 114-115   | 48,5         | 356 €            | 374 €             |
|          | 115-116   | 49,5         | 356 €            | 374 €             |
| DE102 05 | 116-117   | 48,0         | 360 €            | 378 €             |
|          | 117-118   | 49,0         | 360 €            | 378 €             |
|          | 118-119   | 50,0         | 360 €            | 378 €             |
|          | 119-120   | 51,0         | 360 €            | 378 €             |
|          | 120-121   | 52,0         | 360 €            | 378 €             |
| DE102 05 | 121-122   | 50,5         | 368 €            | 386 €             |
|          | 122-123   | 51,5         | 368 €            | 386 €             |
|          | 123-124   | 52,5         | 368 €            | 386 €             |
|          | 124-125   | 53,5         | 368 €            | 386 €             |
|          | 125-126   | 54,5         | 368 €            | 386 €             |
| DE102 05 | 126-127   | 53,0         | 372 €            | 390 €             |
|          | 127-128   | 54,0         | 372 €            | 390 €             |
|          | 128-129   | 55,0         | 372 €            | 390 €             |
|          | 129-130   | 56,0         | 372 €            | 390 €             |
|          | 130-131   | 57,0         | 372 €            | 390 €             |
| DE102 05 | 131-132   | 55,5         | 377 €            | 395 €             |
|          | 132-133   | 56,5         | 377 €            | 395 €             |
|          | 133-134   | 57,5         | 377 €            | 395 €             |
|          | 134-135   | 58,5         | 377 €            | 395 €             |
|          | 135-136   | 59,5         | 377 €            | 395 €             |
| DE102 05 | 136-137   | 58,0         | 381 €            | 399 €             |
|          | 137-138   | 59,0         | 381 €            | 399 €             |
|          | 138-139   | 60,0         | 381 €            | 399 €             |
|          | 139-140   | 61,0         | 381 €            | 399 €             |
|          | 140-141   | 62,0         | 381 €            | 399 €             |
| DE102 05 | 141-142   | 60,5         | 385 €            | 403 €             |
|          | 142-143   | 61,5         | 385 €            | 403 €             |
|          | 143-144   | 62,5         | 385 €            | 403 €             |
|          | 144-145   | 63,5         | 385 €            | 403 €             |
|          | 145-146   | 64,5         | 385 €            | 403 €             |

## Frente de Ducha Fijo + Puerta Corredera

| Ref.     | Ancho (A) | Apertura (C) | Transparente PVP | Decorado Clio PVP |
|----------|-----------|--------------|------------------|-------------------|
| DE102 05 | 146-147   | 63,0         | 390 €            | 408 €             |
|          | 147-148   | 64,0         | 390 €            | 408 €             |
|          | 148-149   | 65,0         | 390 €            | 408 €             |
|          | 149-150   | 66,0         | 390 €            | 408 €             |
|          | 150-151   | 67,0         | 390 €            | 408 €             |
| DE102 05 | 151-152   | 65,5         | 421 €            | 439 €             |
|          | 152-153   | 66,5         | 421 €            | 439 €             |
|          | 153-154   | 67,5         | 421 €            | 439 €             |
|          | 154-155   | 68,5         | 421 €            | 439 €             |
|          | 155-156   | 69,5         | 421 €            | 439 €             |
| DE102 05 | 156-157   | 68,0         | 426 €            | 444 €             |
|          | 157-158   | 69,0         | 426 €            | 444 €             |
|          | 158-159   | 70,0         | 426 €            | 444 €             |
|          | 159-160   | 71,0         | 426 €            | 444 €             |
|          | 160-161   | 72,0         | 426 €            | 444 €             |
| DE102 05 | 161-162   | 70,5         | 430 €            | 448 €             |
|          | 162-163   | 71,5         | 430 €            | 448 €             |
|          | 163-164   | 72,5         | 430 €            | 448 €             |
|          | 164-165   | 73,5         | 430 €            | 448 €             |
|          | 165-166   | 74,5         | 430 €            | 448 €             |
| DE102 05 | 166-167   | 73,0         | 435 €            | 453 €             |
|          | 167-168   | 74,0         | 435 €            | 453 €             |
|          | 168-169   | 75,0         | 435 €            | 453 €             |
|          | 169-170   | 76,0         | 435 €            | 453 €             |
|          | 170-171   | 77,0         | 435 €            | 453 €             |
| DE102 05 | 171-172   | 75,5         | 440 €            | 458 €             |
|          | 172-173   | 76,5         | 440 €            | 458 €             |
|          | 173-174   | 77,5         | 440 €            | 458 €             |
|          | 174-175   | 78,5         | 440 €            | 458 €             |
|          | 175-176   | 79,5         | 440 €            | 458 €             |
| DE102 05 | 176-177   | 78,0         | 444 €            | 462 €             |
|          | 177-178   | 79,0         | 444 €            | 462 €             |
|          | 178-179   | 80,0         | 444 €            | 462 €             |
|          | 179-180   | 81,0         | 444 €            | 462 €             |
|          | 180-181   | 82,0         | 444 €            | 462 €             |

Negro

Compensación 2,6 cm

**Observaciones:** cuando el lado fijo del frente va a la izquierda, el Decorado Clio queda por la parte **interior** de la mampara. Si este fijo va a la derecha, el Decorado Clio queda en el **exterior** de la mampara



Detalle tirador exclusivo Grupo Cassandra

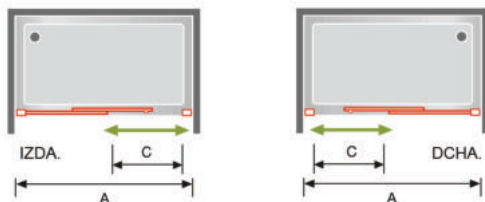

## Lateral Fijo Standard

| Ref.     | Ancho (B) | Transparente PVP | Decorado Clio PVP |
|----------|-----------|------------------|-------------------|
| DE103 05 | 66,5-69   | 174 €            | 194 €             |
| DE103 05 | 76,5-79   | 185 €            | 202 €             |



## Lateral Fijo a Medida

| Ref.     | Ancho (B) | Transparente PVP |
|----------|-----------|------------------|
| DE103 05 | Hasta 50  | 254 €            |
| DE103 05 | Hasta 60  | 278 €            |
| DE103 05 | Hasta 70  | 292 €            |
| DE103 05 | Hasta 80  | 316 €            |
| DE103 05 | Hasta 90  | 334 €            |

**Importante:** lateral fijo a medida no se puede fabricar con Decorado Clio



Disponible 01 Blanco pág. 69  
16 Plata Brillo pág. 181

Ref. GS102 05 + Lateral Fijo GS103 05



## Fronte de Ducha Fijo + Puerta Corredera 6 mm

| Ref.     | Ancho (A) | Apertura (C) | Transparente PVP | Decorado Bora PVP |
|----------|-----------|--------------|------------------|-------------------|
| GS102 05 | 112-116   | 44,7-48,7    | 352 €            | 395 €             |
|          | 116-120   | 48,7-52,7    |                  |                   |
| GS102 05 | 120-124   | 48,7-52,7    | 366 €            | 414 €             |
|          | 124-128   | 52,7-56,7    |                  |                   |
| GS102 05 | 128-132   | 52,7-56,7    | 380 €            | 431 €             |
|          | 132-136   | 56,7-60,7    |                  |                   |
| GS102 05 | 136-140   | 56,7-60,7    | 397 €            | 452 €             |
|          | 140-144   | 60,7-64,7    |                  |                   |
| GS102 05 | 144-148   | 60,7-64,7    | 409 €            | 468 €             |
|          | 148-152   | 64,7-68,7    |                  |                   |
| GS102 05 | 152-156   | 64,7-68,7    | 425 €            | 485 €             |
|          | 156-160   | 68,7-72,7    |                  |                   |
| GS102 05 | 160-164   | 68,7-72,7    | 439 €            | 501 €             |
|          | 164-168   | 72,7-76,7    |                  |                   |
| GS102 05 | 168-172   | 72,7-76,7    | 453 €            | 519 €             |
|          | 172-176   | 76,7-80,7    |                  |                   |
| GS102 05 | 176-180   | 76,7-80,7    | 468 €            | 537 €             |
|          | 180-184   | 80,7-84,7    |                  |                   |

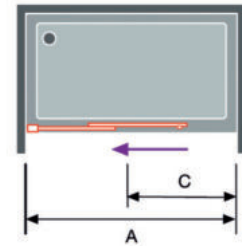

Dibujo técnico GS102  
Fronte de Ducha

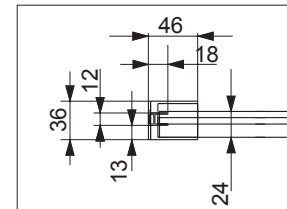

Lado fijo

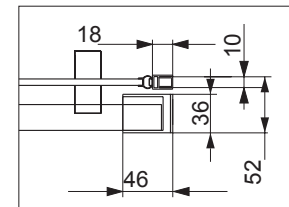

Perfil de cierre

### Observaciones: Decorado Bora

Cuando la mampara Ref. **GS102** el fijo del frente va a la izquierda el Decorado Bora queda por la parte **interior** de la mampara. Si este fijo va en el lado derecho el Decorado Bora queda en la parte **exterior** de la mampara

## Lateral Fijo Standard 8 mm

| Ref.     | Ancho (B) | Transparente PVP | Decorado Bora PVP |
|----------|-----------|------------------|-------------------|
| GS103 05 | 66-69     | 238 €            | 252 €             |
| GS103 05 | 76-79     | 248 €            | 264 €             |

Observaciones: lateral fijo standard solo se puede adaptar en el lado del cierre magnético

## Lateral Fijo a Medida 8 mm

| Ref.     | Ancho (B) | Transparente PVP |
|----------|-----------|------------------|
| GS103 05 | Hasta 60  | 361 €            |
| GS103 05 | Hasta 70  | 379 €            |
| GS103 05 | Hasta 80  | 397 €            |
| GS103 05 | Hasta 90  | 403 €            |

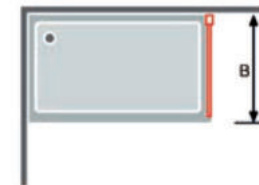

### Importante: para no paralizar su pedido indicar la posición del lateral fijo

Indique **Ref. GS103** cuando el lateral fijo va adaptado al lado del cierre magnético

Indique **Ref. GS113** si el lateral fijo va adaptado al fijo del frente de la mampara

Observaciones: lateral fijo a medida no se puede fabricar con Decorado Bora

Opción mampara fabricación a medida consultar pág. 289 Serie Sugar

## Información: opciones Platos Enrasados para Frontes con Fijo Lateral

| Opción 1 | Instalación convencional   | Dibujo técnico GS102 + GS103 |
|----------|--|------------------------------|
|          | <p>Pedir la mampara según indicamos en la tabla de la tarifa<br/>Ancho (A) y (B) valor por lado</p>  |                              |
| Opción 2 | Instalación con cristal en la unión del plato  |                              |
|          | <p>Pedir la mampara según indicamos en la tabla de la tarifa Ancho (A) y (B)<br/>Sumando a la medida de hueco los mm de cada lado <b>marcados en rojo</b> del Dibujo Técnico GS102 + GS103</p> |                              |

Importante: al hacer su pedido debe tener en cuenta como va a instalar la mampara



# Luna

Ref. LU102 05 Parsol Gris

## Frente de Ducha Fijo + Puerta Corredera

| Ref.     | Ancho (A) | Apertura (C) | Transparente PVP | Parsol Gris PVP |
|----------|-----------|--------------|------------------|-----------------|
| LU102 05 | 96-100    | 38-40        | 328 €            | 361 €           |
|          | 100-104   | 42-44        |                  |                 |
| LU102 05 | 104-108   | 42-44        | 341 €            | 382 €           |
|          | 108-112   | 46-48        |                  |                 |
| LU102 05 | 112-116   | 46-48        | 355 €            | 397 €           |
|          | 116-120   | 50-52        |                  |                 |
| LU102 05 | 120-124   | 50-52        | 370 €            | 415 €           |
|          | 124-128   | 54-56        |                  |                 |
| LU102 05 | 128-132   | 54,56        | 388 €            | 433 €           |
|          | 132-136   | 58-60        |                  |                 |
| LU102 05 | 136-140   | 58-60        | 403 €            | 449 €           |
|          | 140-144   | 62-64        |                  |                 |
| LU102 05 | 144-148   | 62-64        | 417 €            | 467 €           |
|          | 148-152   | 66-68        |                  |                 |
| LU102 05 | 152-156   | 66-68        | 432 €            | 483 €           |
|          | 156-160   | 70-72        |                  |                 |
| LU102 05 | 160-164   | 70-72        | 447 €            | 500 €           |
|          | 164-168   | 74-76        |                  |                 |



Ref. LU102 05 + Lateral Fijo LU103 05  
 Disponible 16 Plata Brillo pág. 185

Negro

## Lateral Fijo Standard

| Ref.     | Ancho (B) | Transparente PVP | Parsol Gris PVP |
|----------|-----------|------------------|-----------------|
| LU103 05 | 66,5-69   | 175 €            | 191 €           |
| LU103 05 | 76,5-79   | 193 €            | 208 €           |

Observaciones: lateral fijo standard solo se puede adaptar en el lado del cierre magnético



Detalle perfil superior

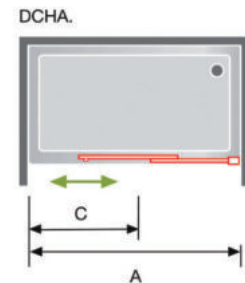

## Lateral Fijo a Medida

| Ref.     | Ancho (B) | Transparente PVP |
|----------|-----------|------------------|
| LU103 05 | Hasta 60  | 319 €            |
| LU103 05 | Hasta 70  | 338 €            |
| LU103 05 | Hasta 80  | 355 €            |
| LU103 05 | Hasta 90  | 374 €            |

Observaciones: lateral fijo a medida no se puede fabricar en Parsol Gris

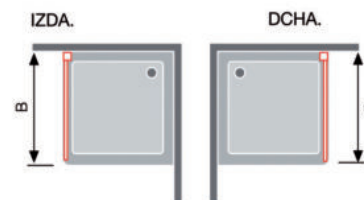

Dibujo técnico  
 Ref. LU102 + LU103

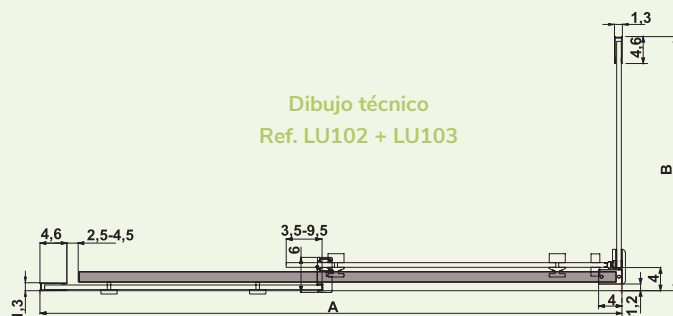

Dibujo técnico  
 Ref. LU102

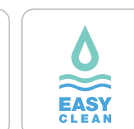
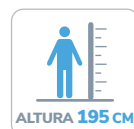
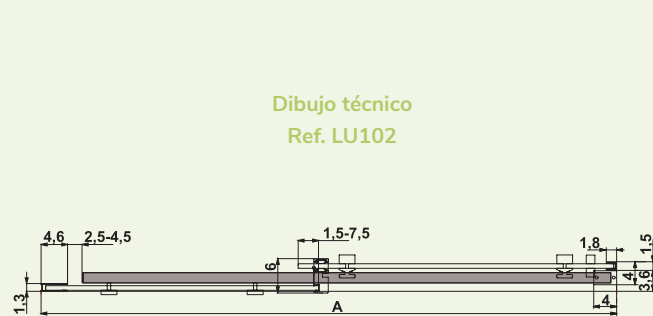



Disponible 16 Plata Brillo pág. 193

Ref. FE101 05 + Lateral Fijo FE103 05

## Frente de Ducha Fijo + 2 Puertas Correderas 6 mm

| Ref.     | Ancho (A) | Apertura (C) | Transparente PVP |
|----------|-----------|--------------|------------------|
| FE101 05 | 96-100    | 51,6         | 432 €            |
| FE101 05 | 100-104   | 54,2         | 438 €            |
| FE101 05 | 104-108   | 56,9         | 445 €            |
| FE101 05 | 108-112   | 59,6         | 452 €            |
| FE101 05 | 112-116   | 62,2         | 458 €            |
| FE101 05 | 116-120   | 64,9         | 465 €            |
| FE101 05 | 120-124   | 67,6         | 471 €            |
| FE101 05 | 124-128   | 70,2         | 478 €            |
| FE101 05 | 128-132   | 72,9         | 485 €            |
| FE101 05 | 132-136   | 75,6         | 491 €            |
| FE101 05 | 136-140   | 78,2         | 498 €            |
| FE101 05 | 140-144   | 80,9         | 504 €            |
| FE101 05 | 144-148   | 83,6         | 510 €            |
| FE101 05 | 148-152   | 86,2         | 516 €            |
| FE101 05 | 152-156   | 88,9         | 522 €            |
| FE101 05 | 156-160   | 91,6         | 529 €            |
| FE101 05 | 160-164   | 94,2         | 535 €            |
| FE101 05 | 164-168   | 96,9         | 541 €            |
| FE101 05 | 168-172   | 99,6         | 547 €            |
| FE101 05 | 172-176   | 102,2        | 553 €            |
| FE101 05 | 176-180   | 104,9        | 559 €            |

Fénix es la mampara con máxima apertura en puertas correderas. Apertura y cierre con sistema de arrastre en la puerta central. Cierre magnético.

Incluido en el embalaje, pletina de 3 x 188,6 cm para cambio de ambiente

Cuando el fijo del frente va a la izquierda, el Decorado Clio queda por la parte interior de la mampara. Si este fijo va a la derecha, el Decorado Clio queda por el exterior de la mampara.

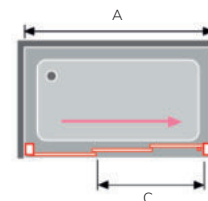

## Lateral Fijo Standard 8 mm

| Ref.     | Ancho (B) | Transparente PVP |
|----------|-----------|------------------|
| FE103 05 | 66,5-69   | 214 €            |
| FE103 05 | 76,5-79   | 226 €            |

**Importante:** el lateral fijo estándar solo se puede adaptar en el lado del cierre magnético

## Lateral Fijo a Medida 8 mm

| Ref.     | Ancho (B) | Transparente PVP |
|----------|-----------|------------------|
| FE103 05 | Hasta 60  | 296 €            |
| FE103 05 | Hasta 70  | 315 €            |
| FE103 05 | Hasta 80  | 334 €            |
| FE103 05 | Hasta 90  | 353 €            |

**Importante:** indique Ref. FE103 05 cuando el lateral fijo va adaptado al lado del cierre magnético

Indique Ref. FE113 05 si el lateral fijo va adaptado al fijo del frente de la mampara





Disponible 36 Oro Cepillado pág. 61  
21 Blanco Mate pág. 71  
16 Plata Brillo pág. 197

Ref. DE100 05



## Frente de Ducha 2 Fijos + 2 Puertas Correderas

| Ref.     | Ancho (A) | Apertura (C) | Transparente PVP | Decorado Clio PVP |
|----------|-----------|--------------|------------------|-------------------|
| DE100 05 | 130-131   | 46,5         | 389 €            | 407 €             |
|          | 131-132   | 47,5         | 389 €            | 407 €             |
|          | 132-133   | 48,4         | 389 €            | 407 €             |
|          | 133-134   | 49,5         | 389 €            | 407 €             |
|          | 134-135   | 50,5         | 389 €            | 407 €             |
|          | 135-136   | 51,5         | 389 €            | 407 €             |
|          | 136-137   | 52,5         | 389 €            | 407 €             |
|          | 137-138   | 53,5         | 389 €            | 407 €             |
|          | 138-139   | 54,5         | 389 €            | 407 €             |
|          | 139-140   | 55,5         | 389 €            | 407 €             |
| DE100 05 | 140-141   | 51,5         | 396 €            | 414 €             |
|          | 141-142   | 52,5         | 396 €            | 414 €             |
|          | 142-143   | 53,5         | 396 €            | 414 €             |
|          | 143-144   | 54,5         | 396 €            | 414 €             |
|          | 144-145   | 55,5         | 396 €            | 414 €             |
|          | 145-146   | 56,5         | 396 €            | 414 €             |
|          | 146-147   | 57,5         | 396 €            | 414 €             |
|          | 147-148   | 58,5         | 396 €            | 414 €             |
|          | 148-149   | 59,5         | 396 €            | 414 €             |
|          | 149-150   | 60,5         | 396 €            | 414 €             |
| DE100 05 | 150-151   | 56,5         | 404 €            | 422 €             |
|          | 151-152   | 57,5         | 404 €            | 422 €             |
|          | 152-153   | 58,5         | 404 €            | 422 €             |
|          | 153-154   | 59,5         | 404 €            | 422 €             |
|          | 154-155   | 60,5         | 404 €            | 422 €             |
|          | 155-156   | 61,5         | 404 €            | 422 €             |
|          | 156-157   | 62,5         | 404 €            | 422 €             |
|          | 157-158   | 63,5         | 404 €            | 422 €             |
|          | 158-159   | 64,5         | 404 €            | 422 €             |
|          | 159-160   | 65,5         | 404 €            | 422 €             |
| DE100 05 | 160-161   | 61,5         | 415 €            | 433 €             |
|          | 161-162   | 62,5         | 415 €            | 433 €             |
|          | 162-163   | 63,5         | 415 €            | 433 €             |
|          | 163-164   | 64,5         | 415 €            | 433 €             |
|          | 164-165   | 65,5         | 415 €            | 433 €             |
|          | 165-166   | 66,5         | 415 €            | 433 €             |
|          | 166-167   | 67,5         | 415 €            | 433 €             |
|          | 167-168   | 68,5         | 415 €            | 433 €             |
|          | 168-169   | 69,5         | 415 €            | 433 €             |
|          | 169-170   | 70,5         | 415 €            | 433 €             |
| DE100 05 | 170-171   | 66,5         | 422 €            | 440 €             |
|          | 171-172   | 67,5         | 422 €            | 440 €             |
|          | 172-173   | 68,5         | 422 €            | 440 €             |
|          | 173-174   | 69,5         | 422 €            | 440 €             |
|          | 174-175   | 70,5         | 422 €            | 440 €             |
|          | 175-176   | 71,5         | 422 €            | 440 €             |
|          | 176-177   | 72,5         | 422 €            | 440 €             |
|          | 177-178   | 73,5         | 422 €            | 440 €             |
|          | 178-179   | 74,5         | 422 €            | 440 €             |
|          | 179-180   | 75,5         | 422 €            | 440 €             |

Compensación 2,6 cm

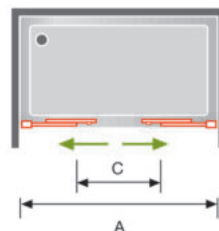

## Lateral Fijo Standard

| Ref.     | Ancho (B) | Transparente PVP | Decorado Clio PVP |
|----------|-----------|------------------|-------------------|
| DE103 05 | 66,5-69   | 174 €            | 194 €             |
| DE103 05 | 76,5-79   | 185 €            | 202 €             |

## Lateral Fijo a Medida

| Ref.     | Ancho (B) | Transparente PVP |
|----------|-----------|------------------|
| DE103 05 | Hasta 50  | 254 €            |
| DE103 05 | Hasta 60  | 278 €            |
| DE103 05 | Hasta 70  | 292 €            |
| DE103 05 | Hasta 80  | 316 €            |
| DE103 05 | Hasta 90  | 334 €            |

**Importante:** lateral fijo a medida no se puede fabricar con Decorado Clio

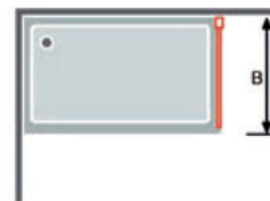

Detalle tirador exclusivo Grupo Cassandra

Negro





Disponible 01 Blanco pág. 73  
16 Plata Brillo pág. 199

Ref. GS100 05

## Frente de Ducha 2 Fijos + 2 Puertas Correderas 6 mm

| Ref.     | Ancho (A)          | Apertura (C)   | Transparente PVP | Decorado Bora PVP |
|----------|--------------------|----------------|------------------|-------------------|
| GS100 05 | 132-136<br>136-140 | 48-52<br>52-56 | 517 €            | 544 €             |
| GS100 05 | 142-146<br>146-150 | 53-57<br>57-61 | 529 €            | 560 €             |
| GS100 05 | 152-156<br>156-160 | 58-62<br>62-66 | 541 €            | 575 €             |
| GS100 05 | 162-166<br>166-170 | 63-67<br>67-71 | 554 €            | 591 €             |
| GS100 05 | 172-176<br>176-180 | 68-72<br>72-76 | 566 €            | 606 €             |
| GS100 05 | 182-186<br>186-190 | 73-77<br>77-81 | 577 €            | 617 €             |
| GS100 05 | 192-196<br>196-200 | 78-82<br>82-86 | 588 €            | 628 €             |

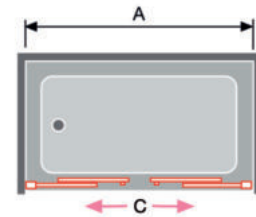

Dibujo técnico GS100

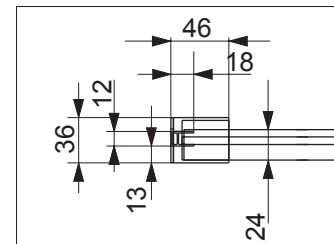

Lado fijo

Negro

## Lateral Fijo a Medida 8 mm

| Ref.     | Ancho (B) | Transparente PVP |
|----------|-----------|------------------|
| GS113 05 | Hasta 60  | 361 €            |
| GS113 05 | Hasta 70  | 379 €            |
| GS113 05 | Hasta 80  | 397 €            |
| GS113 05 | Hasta 90  | 403 €            |

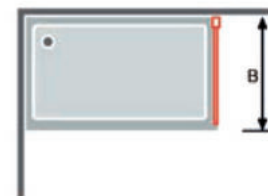

Observaciones: lateral fijo a medida no se puede fabricar con Decorado Bora

Opción mampara fabricación a medida consultar pág. 289 Serie Sugar

## Información: opciones Platos Enrasados para Frontes con Fijo Lateral

### Opción 1

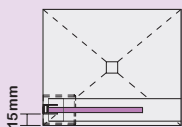

### Instalación convencional

Pedir la mampara según indicamos en la tabla de la tarifa Ancho (A) y (B) valor por lado

### Opción 2

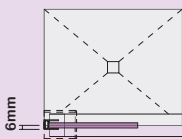

### Instalación con cristal en la unión del plato

Pedir la mampara según indicamos en la tabla de la tarifa Ancho (A) y (B) Sumando a la medida de hueco los cm de cada lado **marcados en rojo** del Dibujo Técnico GS100 + GS113



Detalle tirador

### Dibujo técnico GS100 + GS113



Importante: al hacer su pedido debe tener en cuenta como va a instalar la mampara





Disponibile 16 Plata Brillo pág. 237

Ref. PI607 05 + PI607 05

# PRISMA

## Angular de Ducha 2 Fijos + 2 Puertas Correderas

| Ref.                | Plato de Ducha | Ancho (A) | Fondo (B) | Apertura (C) | Transparente PVP |
|---------------------|----------------|-----------|-----------|--------------|------------------|
| PI607 05 + PI607 05 | 80 x 70        | 76,5 - 78 | 66,5-68   | 37,8         | 543              |
| PI607 05 + PI607 05 | 90 x 70        | 86,5 - 88 | 66,5-68   | 41,8         | 553              |
| PI607 05 + PI607 05 | 100 x 70       | 96,5 - 98 | 66,5-68   | 46,0         | 564              |
| PI607 05 + PI607 05 | 110 x 70       | 106,5-108 | 66,5-68   | 53,0         | 600              |
| PI607 05 + PI607 05 | 120 x 70       | 116,5-118 | 66,5-68   | 54,7         | 612              |
| PI607 05 + PI607 05 | 80 x 80        | 76,5 - 78 | 76,5-78   | 41,2         | 550              |
| PI607 05 + PI607 05 | 90 x 80        | 86,5 - 88 | 76,5-78   | 44,9         | 560              |
| PI607 05 + PI607 05 | 100 x 80       | 96,5 - 98 | 76,5-78   | 48,8         | 571              |
| PI607 05 + PI607 05 | 110 x 80       | 106,5-108 | 76,5-78   | 52,9         | 607              |
| PI607 05 + PI607 05 | 120 x 80       | 116,5-118 | 76,5-78   | 58,2         | 619              |
| PI607 05 + PI607 05 | 90 x 90        | 86,5 - 88 | 86,5-88   | 51,9         | 570              |
| PI607 05 + PI607 05 | 100 x 90       | 96,5 - 98 | 86,5-88   | 55,8         | 581              |
| PI607 05 + PI607 05 | 110 x 90       | 106,5-108 | 86,5-88   | 59,8         | 617              |
| PI607 05 + PI607 05 | 100 x 100      | 96,5 - 98 | 96,5-98   | 55,3         | 592              |

Negro

### Sistema de instalación sin tornillos

Rodamientos superior e inferior dobles y regulables

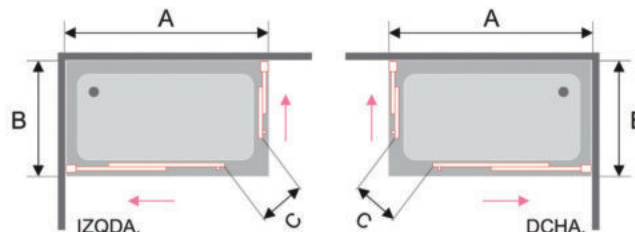

### Complemento Opcional Prisma

| Ref.     | Medidas especiales         | PVP  |
|----------|----------------------------|------|
| PI614 05 | Perfil suplemento de 15 mm | 42 € |

Suplemento para medidas intermedias

Ejemplo: medida de hueco 89,5, sustituir el compensador por el complemento PI614 05

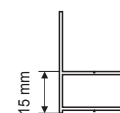

PI614

ENTREGA INMEDIATA

**A**

**Negro Mate**

ALTURA 195 CM

6 mm

VIDRIO TEMPLADO

REVERSIBLE

SIN PERFILERÍA INFERIOR

LIBERACIÓN de puerta para una fácil limpieza

[Easy System]

[Easy System]

EASY CLEAN

# GLASÉ



Disponibile 01 Blanco pág. 75  
16 Plata Brillo pág. 241  
Ref. GS607 05 + GS607 05  
Decorado Bora



Disponibile 01 Blanco pág. 75  
16 Plata Brillo pág. 241  
Ref. GS607 05 + GS607 05

## Información: opciones Platos Enrasados

|                        |  |  |
|------------------------|--|--|
| <p><b>Opción 1</b></p> | <p><b>Instalación convencional</b></p> <p>Pedir la mampara según indicamos en la tabla de la tarifa Ancho (A) y Ancho (B)</p>  | <p><b>Dibujo técnico GS607 + GS607</b></p> |
| <p><b>Opción 2</b></p> | <p><b>Instalación con cristal en la unión del plato</b></p> <p>Pedir la mampara según indicamos en la tabla de la tarifa Ancho (A) y Ancho (B) Sumando a la medida de hueco los cm de cada lado <b>marcados en rojo</b> del Dibujo Técnico GS 607 + GS 607</p> |  |

**Importante:** al hacer su pedido debe tener en cuenta como va a instalar la mampara



## Angular de Ducha 2 Fijos + 2 Hojas Correderas 6 mm

| Ref.                | Plato de Ducha | Ancho (A) | Fondo (B) | Apertura (C) | Transparente PVP | Decorado Bora PVP |
|---------------------|----------------|-----------|-----------|--------------|------------------|-------------------|
| GS607 05 + GS607 05 | 80 x 70        | 76-80     | 66-70     | 35-40        | 535 €            | No disponible     |
| GS607 05 + GS607 05 | 90 x 70        | 86-90     | 66-70     | 39-44        | 543 €            | No disponible     |
| GS607 05 + GS607 05 | 100 x 70       | 96-100    | 66-70     | 43-48        | 551 €            | 582 €             |
| GS607 05 + GS607 05 | 110 x 70       | 106-110   | 66-70     | 47-53        | 561 €            | 594 €             |
| GS607 05 + GS607 05 | 120 x 70       | 116-120   | 66-70     | 52-57        | 569 €            | 603 €             |
| GS607 05 + GS607 05 | 130 x 70       | 126-130   | 66-70     | 56-62        | 576 €            | 610 €             |
| GS607 05 + GS607 05 | 140 x 70       | 136-140   | 66-70     | 61-66        | 598 €            | 631 €             |
| GS607 05 + GS607 05 | 80 x 75        | 76-80     | 71-75     | 37-42        | 542 €            | No disponible     |
| GS607 05 + GS607 05 | 90 x 75        | 86-90     | 71-75     | 41-46        | 550 €            | No disponible     |
| GS607 05 + GS607 05 | 100 x 75       | 96-100    | 71-75     | 44-50        | 558 €            | 590 €             |
| GS607 05 + GS607 05 | 110 x 75       | 106-110   | 71-75     | 49-54        | 568 €            | 602 €             |
| GS607 05 + GS607 05 | 120 x 75       | 116-120   | 71-75     | 53-58        | 576 €            | 611 €             |
| GS607 05 + GS607 05 | 130 x 75       | 126-130   | 71-75     | 57-63        | 583 €            | 618 €             |
| GS607 05 + GS607 05 | 140 x 75       | 136-140   | 71-75     | 62-67        | 605 €            | 639 €             |
| GS607 05 + GS607 05 | 80 x 80        | 76-80     | 76-80     | 38-44        | 550 €            | No disponible     |
| GS607 05 + GS607 05 | 90 x 80        | 86-90     | 76-80     | 42-48        | 558 €            | No disponible     |
| GS607 05 + GS607 05 | 100 x 80       | 96-100    | 76-80     | 46-51        | 566 €            | 600 €             |
| GS607 05 + GS607 05 | 110 x 80       | 106-110   | 76-80     | 50-56        | 576 €            | 612 €             |
| GS607 05 + GS607 05 | 120 x 80       | 116-120   | 76-80     | 54-60        | 584 €            | 621 €             |
| GS607 05 + GS607 05 | 130 x 80       | 126-130   | 76-80     | 59-64        | 591 €            | 628 €             |
| GS607 05 + GS607 05 | 140 x 80       | 136-140   | 76-80     | 63-69        | 613 €            | 649 €             |
| GS607 05 + GS607 05 | 90 x 90        | 86-90     | 86-90     | 45-51        | 566 €            | No disponible     |
| GS607 05 + GS607 05 | 100 x 90       | 96-100    | 86-90     | 49-54        | 574 €            | 607 €             |
| GS607 05 + GS607 05 | 110 x 90       | 106-110   | 86-90     | 53-59        | 584 €            | 619 €             |
| GS607 05 + GS607 05 | 120 x 90       | 116-120   | 86-90     | 57-63        | 592 €            | 628 €             |
| GS607 05 + GS607 05 | 130 x 90       | 126-130   | 86-90     | 61-67        | 599 €            | 635 €             |
| GS607 05 + GS607 05 | 140 x 90       | 136-140   | 86-90     | 65-71        | 621 €            | 656 €             |
| GS607 05 + GS607 05 | 100 x 100      | 96-100    | 96-100    | 52-58        | 582 €            | No disponible     |
| GS607 05 + GS607 05 | 110 x 100      | 106-110   | 96-100    | 56-62        | 592 €            | No disponible     |
| GS607 05 + GS607 05 | 120 x 100      | 116-120   | 96-100    | 60-65        | 600 €            | No disponible     |
| GS607 05 + GS607 05 | 130 x 100      | 126-130   | 96-100    | 64-69        | 607 €            | No disponible     |
| GS607 05 + GS607 05 | 140 x 100      | 136-140   | 96-100    | 68-74        | 629 €            | No disponible     |

Negro

**Observaciones:** Decorado Bora queda por la parte **interior** de la mampara cuando la medida más grande va a la izquierda. Si la medida mayor va a la derecha, el Decorado Bora queda por la parte **exterior**

Opción mampara fabricación a medida consultar pág. 288 Serie Sugar

Para realizar su pedido elija intervalo de medida, indicando a qué lado del plato (dcha. o izda.) corresponde cada medida

| Plato de Ducha | Ref. GS607 05  | Plato de Ducha | Ref. GS607 05      | Plato de Ducha | Ref. GS607 05      |
|----------------|----------------|----------------|--------------------|----------------|--------------------|
| 70             | 66-68<br>68-70 | 90             | 86-88<br>88-90     | 120            | 116-118<br>118-120 |
| 75             | 71-73<br>73-75 | 100            | 96-98<br>98-100    | 130            | 126-128<br>128-130 |
| 80             | 76-78<br>78-80 | 110            | 106-108<br>108-110 | 140            | 136-138<br>138-140 |

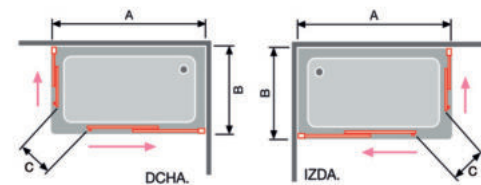

Dibujo técnico GS607 + GS607 Angular de Ducha

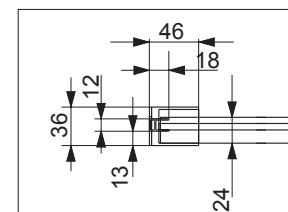

Lado fijo

**Importante:** solo se pueden hacer combinaciones de la tabla de precios

### Complemento Opcional Glasé

| Ref.     | Descripción                            | PVP  |
|----------|--|------|
| GS604 05 | Pieza y perfil suplementarios de 20 mm | 64 € |

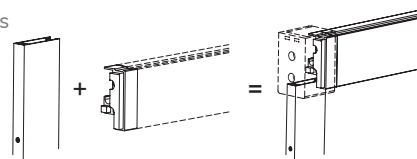

Dibujo técnico Complemento GS604

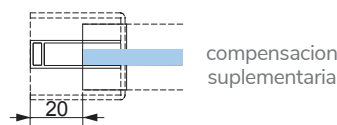

**Suplemento:** para medidas intermedias

**Ejemplo:** medida de hueco 81 cm acoplar GS604 05 en ancho 78-80



Disponibile 16 Plata Brillo pág. 163

Ref. NA300 05



# MAMPARA PARA ESPACIOS REDUCIDOS NARDI plegable

## Frente de Ducha Plegable + Perfil de Cierre

| REF. NA300 05<br>Valor mampara |              |                 |                     | Guía de consulta técnica         |              |                                |                        |   |
|--------------------------------|--------------|-----------------|---------------------|----------------------------------|--------------|--------------------------------|------------------------|---|
|                                |              |                 |                     | Desarrollo<br>Ver dibujo técnico |              | Identificación<br>del embalaje |                        | Ref. Identificativa<br>en albaranes y factura |
| Ref.                           | Ancho<br>(A) | Apertura<br>(C) | Transparente<br>PVP | Puerta<br>P1                     | Puerta<br>P2 | Puerta (P1)<br>(NA607)         | Puerta (P2)<br>(NA608) | Ref.  |
| NA300 05                       | 65-69        | 51              | 506 €               | 33,8                             | 22,8         | 35                             | 30                     | NA601 + 607 + 608 + 602                       |
| NA300 05                       | 70-74        | 56              | 513 €               | 33,8                             | 27,8         | 35                             | 35                     | NA601 + 607 + 608 + 602                       |
| NA300 05                       | 75-79        | 61              | 521 €               | 38,8                             | 27,8         | 40                             | 35                     | NA601 + 607 + 608 + 602                       |
| NA300 05                       | 80-84        | 66              | 528 €               | 38,8                             | 32,8         | 40                             | 40                     | NA601 + 607 + 608 + 602                       |
| NA300 05                       | 85-89        | 71              | 535 €               | 43,8                             | 32,8         | 45                             | 40                     | NA601 + 607 + 608 + 602                       |
| NA300 05                       | 90-94        | 76              | 542 €               | 43,8                             | 37,8         | 45                             | 45                     | NA601 + 607 + 608 + 602                       |
| NA300 05                       | 95-99        | 81              | 551 €               | 48,8                             | 37,8         | 50                             | 45                     | NA601 + 607 + 608 + 602                       |

Compensación 4 cm

**Importante:** para no paralizar su pedido indicar anclaje a pared (**dcha. o izda.**) del plato de ducha

**Ejemplo de pedido:** en medida de hueco 88 cm tiene que pedir según tabla de medida (**ancho A 85-89**)

Negro

| Complemento Opcional Nardi |   |             |
|----------------------------|---|-------------|
| Ref.<br>NA604 05           | Descripción<br>Perfil suplemento de 15 mm | PVP<br>26 € |

Suplemento para medidas intermedias

**Ejemplo:** medida de hueco 89,5 cm acoplar NA604 05 en **ancho (A) 85-89**

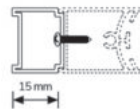

Ref. NA604

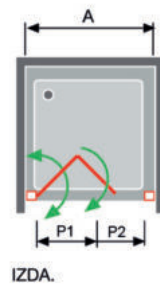

IZDA.

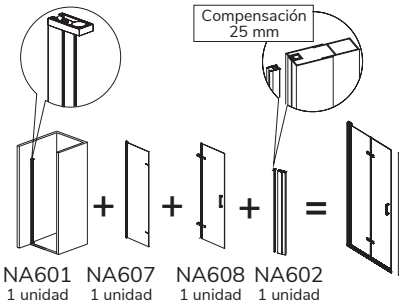

Detalle tirador

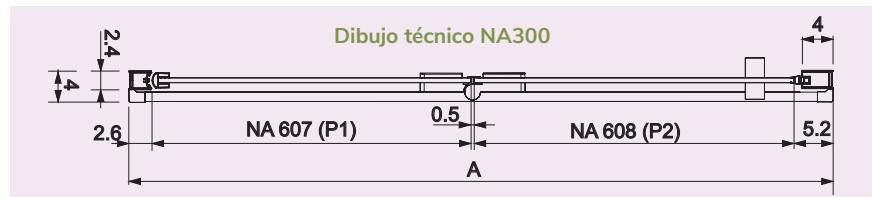



Disponible 16 Plata Brillo pág. 167

Ref. NA307 05

| Información: opciones Platos Enrasados |  |
|--|--|
| <p><b>Opción 1</b></p>                 | <p><b>Instalación convencional</b></p> <p>Pedir la mampara según indicamos en la tabla de la tarifa Ancho (A) y Ancho (B)</p>  |
| <p><b>Opción 2</b></p>                 | <p><b>Instalación con cristal en la unión del plato</b></p> <p>Pedir la mampara según indicamos en la tabla de la tarifa Ancho (A) y Ancho (B)<br/>Sumando a la medida de hueco los cm de cada lado <b>marcados en rojo</b> del Dibujo Técnico NA307</p> |

**Importante:** al hacer su pedido debe tener en cuenta como va a instalar la mampara

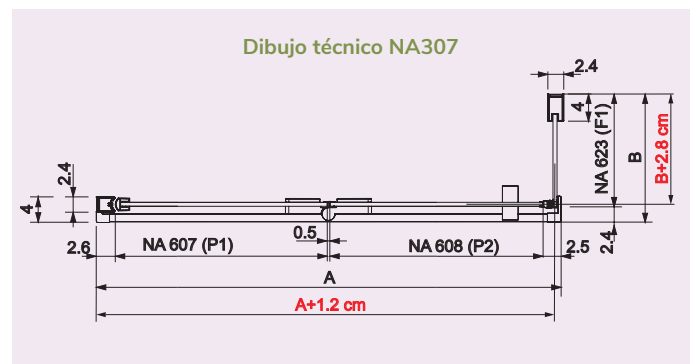

# MAMPARA PARA ESPACIOS REDUCIDOS NARDI plegable

## Fronte de Ducha Puerta Plegable + Lateral Fijo

| REF. NA307 05<br>Valor por lado |              |                 |                     | Guía de consulta técnica         |              |                                |                   |   |
|---------------------------------|--------------|-----------------|---------------------|----------------------------------|--------------|--------------------------------|-------------------|---|
|                                 |              |                 |                     | Desarrollo<br>Ver dibujo técnico |              | Identificación<br>del embalaje |                   | Ref. Identificativa en<br>albaranes y factura |
| Ref.                            | Ancho<br>(A) | Apertura<br>(C) | Transparente<br>PVP | Puerta<br>P1                     | Puerta<br>P2 | Puerta<br>(NA607)              | Puerta<br>(NA608) | Ref.  |
| Puerta Plegable                 | 62,5-64      | 51              | 431 €               | 33,8                             | 22,8         | 35                             | 30                | NA601 + 607 + 608                             |
| Puerta Plegable                 | 65,5-67      | 54              | 436 €               | 36,8                             | 22,8         | 38                             | 30                | NA601 + 607 + 608                             |
| Puerta Plegable                 | 67,5-69      | 56              | 438 €               | 33,8                             | 27,8         | 35                             | 35                | NA601 + 607 + 608                             |
| Puerta Plegable                 | 70,5-72      | 59              | 443 €               | 36,8                             | 27,8         | 38                             | 35                | NA601 + 607 + 608                             |
| Puerta Plegable                 | 72,5-74      | 61              | 446 €               | 38,8                             | 27,8         | 40                             | 35                | NA601 + 607 + 608                             |
| Puerta Plegable                 | 75,5-77      | 64              | 450 €               | 36,8                             | 32,8         | 38                             | 40                | NA601 + 607 + 608                             |
| Puerta Plegable                 | 77,5-79      | 66              | 453 €               | 38,8                             | 32,8         | 40                             | 40                | NA601 + 607 + 608                             |
| Puerta Plegable                 | 80,5-82      | 69              | 458 €               | 46,8                             | 27,8         | 48                             | 35                | NA601 + 607 + 608                             |
| Puerta Plegable                 | 82,5-84      | 71              | 460 €               | 43,8                             | 32,8         | 45                             | 40                | NA601 + 607 + 608                             |
| Puerta Plegable                 | 85,5-87      | 74              | 465 €               | 46,8                             | 32,8         | 48                             | 40                | NA601 + 607 + 608                             |
| Puerta Plegable                 | 87,5-89      | 76              | 467 €               | 43,8                             | 37,8         | 45                             | 45                | NA601 + 607 + 608                             |
| Puerta Plegable                 | 90,5-92      | 79              | 472 €               | 46,8                             | 37,8         | 48                             | 45                | NA601 + 607 + 608                             |
| Puerta Plegable                 | 92,5-94      | 81              | 476 €               | 48,8                             | 37,8         | 50                             | 45                | NA601 + 607 + 608                             |

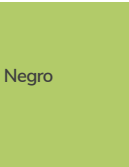
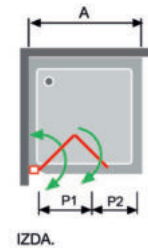
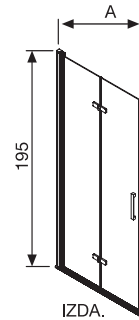

Compensación 1,5 cm

**Importante:** para no paralizar su pedido indicar anclaje a pared (**dcha. o izda.**) del plato de ducha

| REF. NA307 05<br>Valor por lado |              |                     | Guía de consulta técnica         |   |
|---------------------------------|--------------|---------------------|----------------------------------|---|
|                                 |              |                     | Desarrollo<br>Ver dibujo técnico | Ref. Identificativa<br>en albaranes y factura |
| Ref.                            | Ancho<br>(B) | Transparente<br>PVP | Fijo (F1)                        | Ref.  |
| Lateral fijo                    | 66,5-69      | 222 €               | 64                               | NA623   |
| Lateral fijo                    | 76-5-79      | 237 €               | 74                               | NA623   |
| Lateral fijo                    | 86,5-89      | 251 €               | 84                               | NA623   |

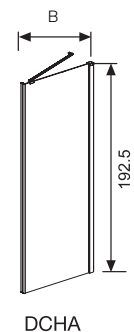

**Ejemplo de pedido:** en medida de hueco 88 x 68 cm tiene que pedir según tabla de medida (**ancho A 87,5-89**) x (**B 66,5-69**)

| Lateral Fijo a Medida Valor por lado |              |                     |
|--------------------------------------|--------------|---------------------|
| Ref.                                 | Ancho<br>(B) | Transparente<br>PVP |
| NA623 05 Lateral fijo                | Hasta 30     | 271 €               |
| Lateral fijo                         | Hasta 40     | 289 €               |
| Lateral fijo                         | Hasta 50     | 308 €               |
| Lateral fijo                         | Hasta 60     | 327 €               |
| Lateral fijo                         | Hasta 70     | 346 €               |
| Lateral fijo                         | Hasta 80     | 364 €               |
| Lateral fijo                         | Hasta 90     | 383 €               |
| Lateral fijo                         | Hasta 100    | 402 €               |

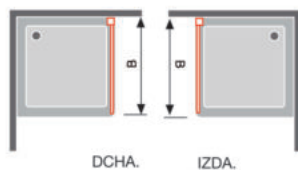

| Complemento Opcional Nardi |                            |      |
|----------------------------|----------------------------|------|
| Ref.                       | Descripción                | PVP  |
| NA604 05                   | Perfil suplemento de 15 mm | 26 € |

**Suplemento** para medidas intermedias  
Ejemplo: medida de hueco 89,5 cm  
acoplar NA604 05 en **ancho (A) 87,5-89**

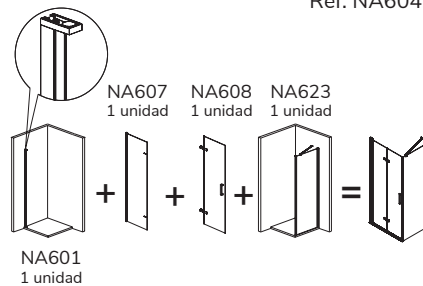
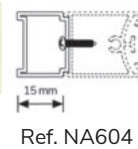

**Barras Opcionales de sujeción**

Barra nº 1  
Barra Horizontal entre pared y fijo  
Pág. 341

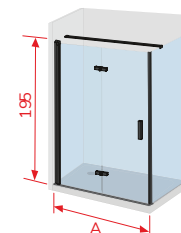



Disponible 16 Plata Brillo - pág. 165

Ref. NA302 05

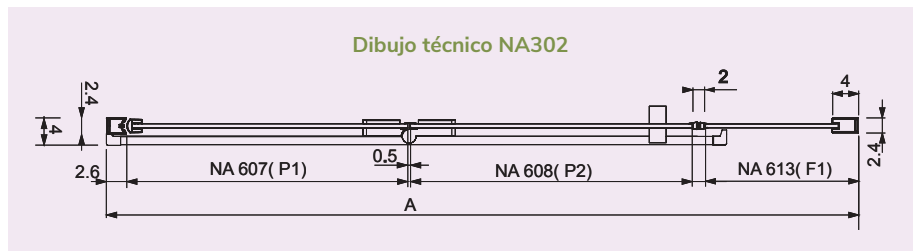
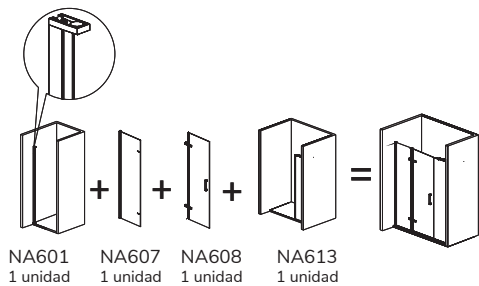

# NARDI plegable

## Frente de Ducha Fijo + Puerta Plegable

| REF. NA302 05<br>Valor mampara |              |                 |                     | Guía de consulta técnica         |              |            |                                |                     |                   |   |
|--------------------------------|--------------|-----------------|---------------------|----------------------------------|--------------|------------|--------------------------------|---------------------|-------------------|---|
|                                |              |                 |                     | Desarrollo<br>Ver dibujo técnico |              |            | Identificación<br>del embalaje |                     |                   | Ref. Identificativa<br>en albaranes y factura |
| Ref.                           | Ancho<br>(A) | Apertura<br>(C) | Transparente<br>PVP | Puerta<br>P1                     | Puerta<br>P2 | Fijo<br>F1 | Puerta 1<br>(NA607)            | Puerta 2<br>(NA608) | Fijo 1<br>(NA613) | Ref.  |
| NA302 05                       | 81-85        | 51              | 560 €               | 33,8                             | 22,8         | 19         | 35                             | 30                  | 20                | NA601+607+608+613                             |
| NA302 05                       | 86-90        | 56              | 567 €               | 33,8                             | 27,8         | 19         | 35                             | 35                  | 20                | NA601+607+608+613                             |
| NA302 05                       | 91-95        | 61              | 575 €               | 38,8                             | 27,8         | 19         | 40                             | 35                  | 20                | NA601+607+608+613                             |
| NA302 05                       | 96-100       | 66              | 582 €               | 38,8                             | 32,8         | 19         | 40                             | 40                  | 20                | NA601+607+608+613                             |
| NA302 05                       | 101-105      | 71              | 589 €               | 43,8                             | 32,8         | 19         | 45                             | 40                  | 20                | NA601+607+608+613                             |
| NA302 05                       | 106-110      | 76              | 596 €               | 43,8                             | 37,8         | 19         | 45                             | 45                  | 20                | NA601+607+608+613                             |
| NA302 05                       | 111-115      | 81              | 605 €               | 48,8                             | 37,8         | 19         | 50                             | 45                  | 20                | NA601+607+608+613                             |
| NA302 05                       | 101-105      | 51              | 589 €               | 33,8                             | 22,8         | 39         | 35                             | 30                  | 40                | NA601+607+608+613                             |
| NA302 05                       | 106-110      | 56              | 596 €               | 33,8                             | 27,8         | 39         | 35                             | 35                  | 40                | NA601+607+608+613                             |
| NA302 05                       | 111-115      | 61              | 604 €               | 38,8                             | 27,8         | 39         | 40                             | 35                  | 40                | NA601+607+608+613                             |
| NA302 05                       | 116-120      | 66              | 611 €               | 38,8                             | 32,8         | 39         | 40                             | 40                  | 40                | NA601+607+608+613                             |
| NA302 05                       | 121-125      | 71              | 618 €               | 43,8                             | 32,8         | 39         | 45                             | 40                  | 40                | NA601+607+608+613                             |
| NA302 05                       | 126-130      | 76              | 625 €               | 43,8                             | 37,8         | 39         | 45                             | 45                  | 40                | NA601+607+608+613                             |
| NA302 05                       | 131-135      | 81              | 634 €               | 48,8                             | 37,8         | 39         | 50                             | 45                  | 40                | NA601+607+608+613                             |
| NA302 05                       | 121-125      | 51              | 618 €               | 33,8                             | 22,8         | 59         | 35                             | 30                  | 60                | NA601+607+608+613                             |
| NA302 05                       | 126-130      | 56              | 625 €               | 33,8                             | 27,8         | 59         | 35                             | 35                  | 60                | NA601+607+608+613                             |
| NA302 05                       | 131-135      | 61              | 633 €               | 38,8                             | 27,8         | 59         | 40                             | 35                  | 60                | NA601+607+608+613                             |
| NA302 05                       | 136-140      | 66              | 640 €               | 38,8                             | 32,8         | 59         | 40                             | 40                  | 60                | NA601+607+608+613                             |
| NA302 05                       | 141-145      | 71              | 647 €               | 43,8                             | 32,8         | 59         | 45                             | 40                  | 60                | NA601+607+608+613                             |
| NA302 05                       | 146-150      | 76              | 654 €               | 43,8                             | 37,8         | 59         | 45                             | 45                  | 60                | NA601+607+608+613                             |
| NA302 05                       | 151-155      | 81              | 663 €               | 48,8                             | 37,8         | 59         | 50                             | 45                  | 60                | NA601+607+608+613                             |

Negro

Compensación 4 cm

**Ejemplo de pedido:** en medida de hueco 107cm con fijo de 40 tiene que pedir según tabla de medida (**ancho A 106-110**)

**Importante:** para no paralizar su pedido indicar anclaje a pared (**dcha. o izda.**) del plato de ducha

| REF. NA302 05<br>Valor mampara | Elige medida de Puerta Standard<br>y el Fijo Frontal a Medida |                                    |                                    |                                    |                                    |                                    |                                    |
|--------------------------------|---|------------------------------------|------------------------------------|------------------------------------|------------------------------------|------------------------------------|------------------------------------|
|                                | Fijo Frontal (F1)<br>A MEDIDA<br>Ref. NA613 05                | PVP<br>(P1+P2)=57<br>33,8+22,8+0,5 | PVP<br>(P1+P2)=62<br>33,8+27,8+0,5 | PVP<br>(P1+P2)=67<br>38,8+27,8+0,5 | PVP<br>(P1+P2)=72<br>38,8+32,8+0,5 | PVP<br>(P1+P2)=77<br>43,8+32,8+0,5 | PVP<br>(P1+P2)=82<br>43,8+37,8+0,5 |
| Hasta 30 cm                    | 719 €   | 726 €                              | 734 €                              | 741 €                              | 748 €                              | 755 €                              | 764 €                              |
| Hasta 40 cm                    | 739 €   | 746 €                              | 754 €                              | 761 €                              | 768 €                              | 775 €                              | 784 €                              |
| Hasta 50 cm                    | 756 €   | 763 €                              | 771 €                              | 778 €                              | 785 €                              | 792 €                              | 801 €                              |
| Hasta 60 cm                    | 777 €   | 784 €                              | 792 €                              | 799 €                              | 806 €                              | 813 €                              | 822 €                              |
| Hasta 70 cm                    | 794 €   | 801 €                              | 809 €                              | 816 €                              | 823 €                              | 830 €                              | 839 €                              |
| Hasta 80 cm                    | 814 €   | 821 €                              | 829 €                              | 836 €                              | 843 €                              | 850 €                              | 859 €                              |
| Hasta 90 cm                    | 833 €   | 840 €                              | 848 €                              | 855 €                              | 862 €                              | 869 €                              | 878 €                              |
| Hasta 100 cm                   | 850 €   | 857 €                              | 865 €                              | 872 €                              | 879 €                              | 886 €                              | 895 €                              |

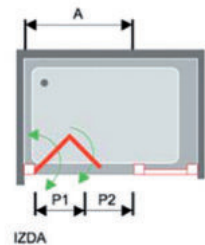

**Importante:** para no paralizar su pedido, detalle **medida de hueco y medida Puerta (P1+P2)**

Como calcular su **FIJO FRONTAL NA613 (F1) A MEDIDA**

A la **Medida de hueco** debe descontar, medida de la puerta, el perfil de giro y los imanes de cierre **4,6 cm**. Como resultado le da el fijo que necesita a Medida

**Ejemplo: Hueco 120** - Puerta (P1+P2) 72 - 4,6 perfil de giro + imanes de cierre (**43,4 cm Fijo Medida**)

**Valoración** de la Mampara (Puerta plegable de 72 + **Fijo hasta 50 cm**) **PVP 778 €**

**Observaciones:** ver pág. 138 para combinar con Lateral Fijo Ref. NA643

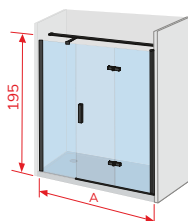

**Barras Opcionales de sujeción**

Barra nº 3  
Barra Horizontal entre paredes  
Pág. 341

| Complemento Opcional Nardi |                            |      |
|----------------------------|----------------------------|------|
| Ref.                       | Descripción                | PVP  |
| NA604 05                   | Perfil suplemento de 15 mm | 26 € |

Suplemento para medidas intermedias

**Ejemplo:** medida de hueco 85,5 cm acoplar NA604 05 en **ancho (A) 81-85**

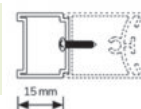

Ref. NA604



Disponible 16 Plata Brillo pág. 205

Ref. NA515 05

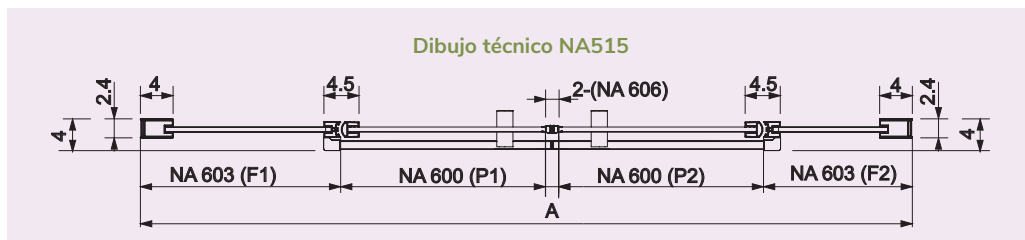

# NARDI abatible

## Frente de Ducha 2 Fijos + 2 Puertas Abatibles

| REF. NA515 05<br>Valor mampara |              |                 |                     | Guía de consulta técnica         |                |                |            |                                |                     |                     |                   |   |
|--------------------------------|--------------|-----------------|---------------------|----------------------------------|----------------|----------------|------------|--------------------------------|---------------------|---------------------|-------------------|---|
|                                |              |                 |                     | Desarrollo<br>Ver dibujo técnico |                |                |            | Identificación<br>del embalaje |                     |                     |                   | Ref. Identificativa en<br>albaranes y factura |
| Ref.                           | Ancho<br>(A) | Apertura<br>(C) | Transparente<br>PVP | Fijo<br>F1                       | Puerta 1<br>P1 | Puerta 2<br>P2 | Fijo<br>F2 | Fijo 1<br>(NA603)              | Puerta 1<br>(NA600) | Puerta 2<br>(NA600) | Fijo 2<br>(NA603) | Ref.  |
| NA515 05                       | 112-117      | 61              | 712 €               | 22,5                             | 32,3           | 32,3           | 22,5       | 20                             | 40                  | 40                  | 20                | NA603(2)+600(2)+606                           |
| NA515 05                       | 117-122      | 66              | 718 €               | 22,5                             | 37,3           | 32,3           | 22,5       | 20                             | 45                  | 40                  | 20                | NA603(2)+600(2)+606                           |
| NA515 05                       | 122-127      | 71              | 724 €               | 22,5                             | 37,3           | 37,3           | 22,5       | 20                             | 45                  | 45                  | 20                | NA603(2)+600(2)+606                           |
| NA515 05                       | 127-132      | 76              | 732 €               | 22,5                             | 42,3           | 37,3           | 22,5       | 20                             | 50                  | 45                  | 20                | NA603(2)+600(2)+606                           |
| NA515 05                       | 132-137      | 61              | 742 €               | 32,5                             | 32,3           | 32,3           | 32,5       | 30                             | 40                  | 40                  | 30                | NA603(2)+600(2)+606                           |
| NA515 05                       | 137-142      | 66              | 748 €               | 32,5                             | 37,3           | 32,3           | 32,5       | 30                             | 45                  | 40                  | 30                | NA603(2)+600(2)+606                           |
| NA515 05                       | 142-147      | 71              | 754 €               | 32,5                             | 37,3           | 37,3           | 32,5       | 30                             | 45                  | 45                  | 30                | NA603(2)+600(2)+606                           |
| NA515 05                       | 147-152      | 76              | 762 €               | 32,5                             | 42,3           | 37,3           | 32,5       | 30                             | 50                  | 45                  | 30                | NA603(2)+600(2)+606                           |
| NA515 05                       | 152-157      | 61              | 770 €               | 42,5                             | 32,3           | 32,3           | 42,5       | 40                             | 40                  | 40                  | 40                | NA603(2)+600(2)+606                           |
| NA515 05                       | 157-162      | 66              | 776 €               | 42,5                             | 37,3           | 32,3           | 42,5       | 40                             | 45                  | 40                  | 40                | NA603(2)+600(2)+606                           |
| NA515 05                       | 162-167      | 71              | 782 €               | 42,5                             | 37,3           | 37,3           | 42,5       | 40                             | 45                  | 45                  | 40                | NA603(2)+600(2)+606                           |
| NA515 05                       | 167-172      | 76              | 790 €               | 42,5                             | 42,3           | 37,3           | 42,5       | 40                             | 50                  | 45                  | 40                | NA603(2)+600(2)+606                           |
| NA515 05                       | 172-177      | 61              | 798 €               | 52,5                             | 32,3           | 32,3           | 52,5       | 50                             | 40                  | 40                  | 50                | NA603(2)+600(2)+606                           |
| NA515 05                       | 177-182      | 66              | 804 €               | 52,5                             | 37,3           | 32,3           | 52,5       | 50                             | 45                  | 40                  | 50                | NA603(2)+600(2)+606                           |
| NA515 05                       | 182-187      | 71              | 810 €               | 52,5                             | 37,3           | 37,3           | 52,5       | 50                             | 45                  | 45                  | 50                | NA603(2)+600(2)+606                           |
| NA515 05                       | 187-192      | 76              | 818 €               | 52,5                             | 42,3           | 37,3           | 52,5       | 50                             | 50                  | 45                  | 50                | NA603(2)+600(2)+606                           |
| NA515 05                       | 192-197      | 61              | 824 €               | 62,5                             | 32,3           | 32,3           | 62,5       | 60                             | 40                  | 40                  | 60                | NA603(2)+600(2)+606                           |
| NA515 05                       | 197-202      | 66              | 830 €               | 62,5                             | 37,3           | 32,3           | 62,5       | 60                             | 45                  | 40                  | 60                | NA603(2)+600(2)+606                           |
| NA515 05                       | 202-207      | 71              | 836 €               | 62,5                             | 37,3           | 37,3           | 62,5       | 60                             | 45                  | 45                  | 60                | NA603(2)+600(2)+606                           |
| NA515 05                       | 207-212      | 76              | 844 €               | 62,5                             | 42,3           | 37,3           | 62,5       | 60                             | 50                  | 45                  | 60                | NA603(2)+600(2)+606                           |
| NA515 05                       | 212-217      | 81              | 852 €               | 62,5                             | 42,3           | 42,3           | 62,5       | 60                             | 50                  | 50                  | 60                | NA603(2)+600(2)+606                           |

Compensación 5 cm

**Ejemplo de pedido:** en medida de hueco 213 cm tiene que pedir según tabla de medida (**ancho A 212-217**)

| REF. NA515 05<br>Valor mampara                         |                     | Elige medida de las Puertas Standard<br>y los Fijos Frontales a Medida<br>o combínalos con Standard |                     |   |                     |
|--|---------------------|---|---------------------|---|---------------------|
| Fijo Frontal <b>A MEDIDA</b><br>1 Unidad Ref. NA603 05 |                     | Fijo Frontal <b>STANDARD</b><br>1 Unidad REF. NA603 05  |                     | Puertas abatibles <b>STANDARD</b><br>2 Unidades Ref. NA600 + NA606 05 |                     |
| Ancho<br>(F1 o F2)                                     | Transparente<br>PVP | Ancho<br>(F1 o F2)  | Transparente<br>PVP | Ancho<br>P1 Y P2  | Transparente<br>PVP |
| Hasta 30 cm  | 288 €               | 22,5 cm   | 187 €               | 32,3 cm   | 338 €               |
| Hasta 40 cm  | 308 €               | 32,5 cm   | 202 €               | 37,7 cm   | 350 €               |
| Hasta 50 cm  | 325 €               | 42,5 cm   | 216 €               | 42,3 cm   | 366 €               |
| Hasta 60 cm  | 346 €               | 52,5 cm   | 230 €               | 47,3 cm   | 380 €               |
| Hasta 70 cm  | 363 €               | 62,5 cm   | 243 €               | 52,3 cm   | 396 €               |
| Hasta 80 cm  | 383 €               |   |                     | 57,3 cm   | 408 €               |
| Hasta 90 cm  | 402 €               |   |                     |   |                     |
| Hasta 100 cm   | 419 €               |   |                     |   |                     |

**Importante:** para no paralizar su pedido detalle **medida de hueco**, medida puertas P1 y P2 y medida fijos frontales NA603 a medida o standard

Como calcular sus **FIJOS FRONTALES NA603 (F1 Y F2)**

A la **Medida de Hueco** debe descontar la medida de las puertas P1 y P2 y los imanes de cierre total **2,0 cm**. Como resultado le da la medida de los fijos Ref. NA603 ( F1 y F2 ) que necesita, puede elegir las 2 medidas iguales o diferente y también combinar Fijo Frontal a medida o standard, siempre que la medida lo permita.

**Ejemplo: Hueco 222** - Puertas P1 y P2 ( 57,3 x 2 ) - 2,0 (**105,4 cm medida total para fijos NA603**)

**Valoración** de la Mampara combinando fijo a medida y standard  
**NA603 (F1)** a medida de 82,9 (**hasta 90 cm**) 402 € **standard (F2)** de 22,5 cm 187 €  
 Puertas (P1 y P2) de 57,3 cm cada puerta. Importe de las 2 puertas 408 €  
**PVP 997 € Valor de la mampara**

**Observaciones:** ver pág. 139 para combinar con Lateral Fijo Ref. NA633

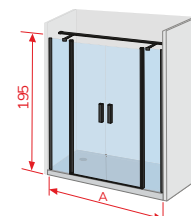
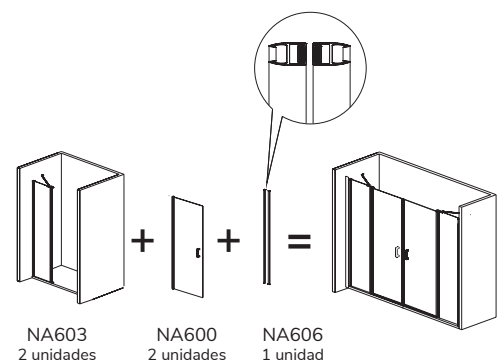
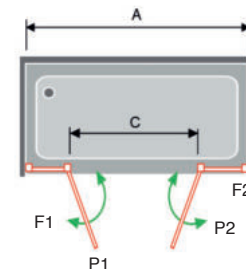

**Barras Opcionales de sujeción**

Barra nº 2  
Barra Horizontal entre paredes  
Pág. 341

Negro



Disponible 16 Plata Brillo pág. 207

Ref. NA508 05

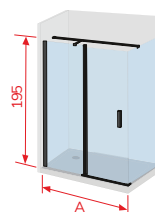
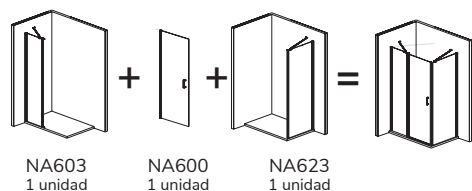

**Barras Opcionales de sujeción**

Barra n° 4  
Barra Horizontal entre pared y fijo  
Pág. 341

| Información: opciones Platos Enrasados |  |
|--|--|
| <p><b>Opción 1</b></p>                 | <p><b>Instalación convencional</b></p> <p>Pedir la mampara según indicamos en la tabla de la tarifa Ancho (A) y Ancho (B)</p>  |
| <p><b>Opción 2</b></p>                 | <p><b>Instalación con cristal en la unión del plato</b></p> <p>Pedir la mampara según indicamos en la tabla de la tarifa Ancho (A) y Ancho (B) Sumando a la medida de hueco los cm de cada lado <b>marcados en rojo</b> del Dibujo Técnico NA508</p> |

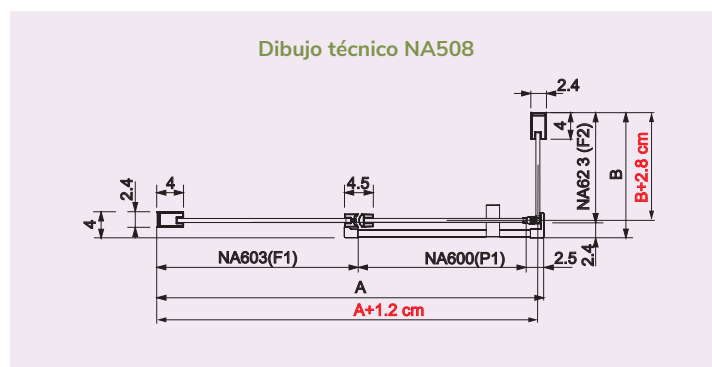

**Importante:** al hacer su pedido debe tener en cuenta como va a instalar la mampara

|  |  |  |  |  |  |  |
|--|--|--|--|--|--|--|
|  |  |  |  |  |  |  |
|--|--|--|--|--|--|--|



# NARDI abatible

## Frente de Ducha Fijo + Puerta Abatible + Lateral fijo

| REF. NA508 05<br>Valor por lado |              |                 |                     | Guía de consulta técnica         |              |                                |                   |  |
|---------------------------------|--------------|-----------------|---------------------|----------------------------------|--------------|--------------------------------|-------------------|--|
|                                 |              |                 |                     | Desarrollo<br>Ver dibujo técnico |              | Identificación<br>del embalaje |                   | Ref. Identificativa<br>en albaranes<br>y factura |
| Ref.<br>NA508 05                | Ancho<br>(A) | Apertura<br>(C) | Transparente<br>PVP | Fijo<br>F1                       | Puerta<br>P1 | Fijo<br>(NA603)                | Puerta<br>(NA600) | Ref.   |
| Fijo + Puerta abatible          | 67,5 - 70,0  | 41              | 359 €               | 22,5                             | 42,3         | 20                             | 50                | NA603 + 600                                      |
| Fijo + Puerta abatible          | 72,5 - 75,0  | 46              | 366 €               | 22,5                             | 47,3         | 20                             | 55                | NA603 + 600                                      |
| Fijo + Puerta abatible          | 77,5 - 80,0  | 41              | 374 €               | 32,5                             | 42,3         | 30                             | 50                | NA603 + 600                                      |
| Fijo + Puerta abatible          | 82,5 - 85,0  | 46              | 381 €               | 32,5                             | 47,3         | 30                             | 55                | NA603 + 600                                      |
| Fijo + Puerta abatible          | 87,5 - 90,0  | 51              | 389 €               | 32,5                             | 52,3         | 30                             | 60                | NA603 + 600                                      |
| Fijo + Puerta abatible          | 92,5 - 95,0  | 46              | 395 €               | 42,5                             | 47,3         | 40                             | 55                | NA603 + 600                                      |
| Fijo + Puerta abatible          | 97,5 - 100   | 51              | 403 €               | 42,5                             | 52,3         | 40                             | 60                | NA603 + 600                                      |
| Fijo + Puerta abatible          | 102,5 - 105  | 56              | 409 €               | 42,5                             | 57,3         | 40                             | 65                | NA603 + 600                                      |
| Fijo + Puerta abatible          | 107,5 - 110  | 61              | 417 €               | 42,5                             | 62,3         | 40                             | 70                | NA603 + 600                                      |
| Fijo + Puerta abatible          | 112,5 - 115  | 56              | 423 €               | 52,5                             | 57,3         | 50                             | 65                | NA603 + 600                                      |
| Fijo + Puerta abatible          | 117,5 - 120  | 61              | 431 €               | 52,5                             | 62,3         | 50                             | 70                | NA603 + 600                                      |
| Fijo + Puerta abatible          | 122,5 - 125  | 66              | 437 €               | 52,5                             | 67,3         | 50                             | 75                | NA603 + 600                                      |
| Fijo + Puerta abatible          | 127,5 - 130  | 61              | 444 €               | 62,5                             | 62,3         | 60                             | 70                | NA603 + 600                                      |
| Fijo + Puerta abatible          | 132,5 - 135  | 66              | 450 €               | 62,5                             | 67,3         | 60                             | 75                | NA603 + 600                                      |

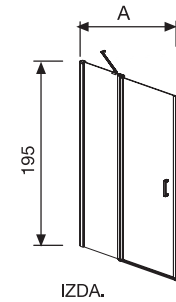

IZDA.

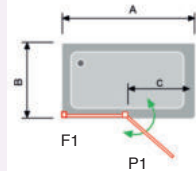

F1

P1

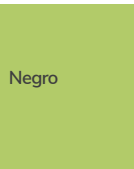

Negro

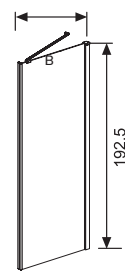

DCHA

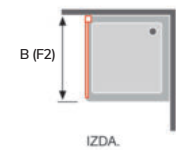

B (F2)

IZDA.

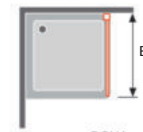

B (F2)

DCHA.

Compensación 2,5 cm

| REF. NA508 05<br>Valor por lado |              |                     | Guía de consulta técnica         |   |
|---------------------------------|--------------|---------------------|----------------------------------|---|
|                                 |              |                     | Desarrollo<br>Ver dibujo técnico | Ref. Identificativa<br>en albaranes y factura |
| Ref.<br>NA508 05                | Ancho<br>(B) | Transparente<br>PVP | Fijo (F2)                        | Ref.  |
| Lateral fijo                    | 66,5-69      | 222 €               | 64                               | NA623   |
| Lateral fijo                    | 76,5-79      | 237 €               | 74                               | NA623   |
| Lateral fijo                    | 86,5-89      | 251 €               | 84                               | NA623   |

Compensación 2,5 cm

Ejemplo de pedido: en medida de hueco 129 x 68 cm tiene que pedir según tabla de medida (ancho A 127,5-130) x (B 66,5-69)

| Lateral Fijo a Medida Valor por lado |              |                     |
|--------------------------------------|--------------|---------------------|
| Ref.<br>NA623 05                     | Ancho<br>(B) | Transparente<br>PVP |
| Lateral fijo                         | Hasta 60     | 327 €               |
| Lateral fijo                         | Hasta 70     | 346 €               |
| Lateral fijo                         | Hasta 80     | 364 €               |
| Lateral fijo                         | Hasta 90     | 383 €               |

| Complemento Opcional Nardi |                            |      |
|----------------------------|----------------------------|------|
| Ref.<br>NA604 05           | Descripción                | PVP  |
|                            | Perfil suplemento de 15 mm | 26 € |

Suplemento para medidas intermedias  
Ejemplo: medida de hueco 75,5 cm acoplar NA604 05 en ancho (A) 72,5-75

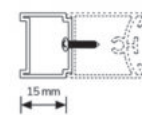

Ref. NA604

| REF. NA508 05<br>Valor por lado | Elige Medida de la Puerta Standard y el Fijo Frontal a Medida |                  |                  |                  |                  |                  |                  |
|---------------------------------|---|------------------|------------------|------------------|------------------|------------------|------------------|
|                                 | Fijo Frontal (F1)<br>A MEDIDA Ref. NA603 05                   | PVP<br>(P1) 42,3 | PVP<br>(P1) 47,3 | PVP<br>(P1) 52,3 | PVP<br>(P1) 57,3 | PVP<br>(P1) 62,3 | PVP<br>(P1) 67,3 |
| Hasta 30 cm                     | 460 €   | 467 €            | 475 €            | 481 €            | 489 €            | 495 €            | 503 €            |
| Hasta 40 cm                     | 480 €   | 487 €            | 495 €            | 501 €            | 509 €            | 515 €            | 523 €            |
| Hasta 50 cm                     | 497 €   | 504 €            | 512 €            | 518 €            | 526 €            | 532 €            | 540 €            |
| Hasta 60 cm                     | 518 €   | 525 €            | 533 €            | 539 €            | 547 €            | 553 €            | 561 €            |
| Hasta 70 cm                     | 535 €   | 542 €            | 550 €            | 556 €            | 564 €            | 570 €            | 578 €            |
| Hasta 80 cm                     | 555 €   | 562 €            | 570 €            | 576 €            | 584 €            | 590 €            | 598 €            |
| Hasta 90 cm                     | 574 €   | 581 €            | 589 €            | 595 €            | 603 €            | 609 €            | 617 €            |
| Hasta 100 cm                    | 591 €   | 598 €            | 606 €            | 612 €            | 620 €            | 626 €            | 634 €            |

**Importante:** para no paralizar su pedido, detalle **medida de hueco y medida Puerta (P1)**

Como calcular su **FIJO FRONTAL NA603 (F1) A MEDIDA**

A la **Medida de hueco** debe descontar la medida de la puerta y los imanes de cierre **2,5 cm**. Como resultado le da el fijo que necesita a Medida  
**Ejemplo: Hueco 109 - Puerta P1 62,3 - 2,5 (44,2 cm Fijo Medida)**

**Valor por lado** Puerta de 62,3 + **Fijo hasta 50 cm PVP 526 €**

Para valorar la mampara completa debe añadir el PVP del lateral fijo (F2)  
Ref. NA623 standard o a medida

**Observaciones:** ver **pág. 139** para combinar con **Lateral Fijo** Ref. NA633



Disponible 16 Plata Brillo pág. 208

Ref. NA517 05

Opción de fijo frontal a medida ver pág. 109

### Frente de Ducha Fijo + Puerta Abatible + Fijo de 20 cm

| REF. NA517 05<br>Valor mampara |              |                 |                     | Guía de consulta técnica         |              |            |                                |                     |                   |   |
|--------------------------------|--------------|-----------------|---------------------|----------------------------------|--------------|------------|--------------------------------|---------------------|-------------------|---|
|                                |              |                 |                     | Desarrollo<br>Ver dibujo técnico |              |            | Identificación<br>del embalaje |                     |                   | Ref. Identificativa en<br>albaranes y factura |
| Ref.                           | Ancho<br>(A) | Apertura<br>(C) | Transparente<br>PVP | Fijo<br>F1                       | Puerta<br>P1 | Fijo<br>F2 | Fijo 1<br>(NA603)              | Puerta 1<br>(NA600) | Fijo 2<br>(NA613) | Ref.  |
| NA517 05                       | 86-91        | 41              | 488 €               | 22,5                             | 42,3         | 19         | 20                             | 50                  | 20                | NA603 + 600 + 613                             |
| NA517 05                       | 91-96        | 46              | 495 €               | 22,5                             | 47,3         | 19         | 20                             | 55                  | 20                | NA603 + 600 + 613                             |
| NA517 05                       | 96-101       | 41              | 503 €               | 32,5                             | 42,3         | 19         | 30                             | 50                  | 20                | NA603 + 600 + 613                             |
| NA517 05                       | 101-106      | 46              | 510 €               | 32,5                             | 47,3         | 19         | 30                             | 55                  | 20                | NA603 + 600 + 613                             |
| NA517 05                       | 106-111      | 51              | 518 €               | 32,5                             | 52,3         | 19         | 30                             | 60                  | 20                | NA603 + 600 + 613                             |
| NA517 05                       | 111-116      | 46              | 524 €               | 42,5                             | 47,3         | 19         | 40                             | 55                  | 20                | NA603 + 600 + 613                             |
| NA517 05                       | 116-121      | 51              | 532 €               | 42,5                             | 52,3         | 19         | 40                             | 60                  | 20                | NA603 + 600 + 613                             |
| NA517 05                       | 121-126      | 56              | 538 €               | 42,5                             | 57,3         | 19         | 40                             | 65                  | 20                | NA603 + 600 + 613                             |
| NA517 05                       | 126-131      | 61              | 546 €               | 42,5                             | 62,3         | 19         | 40                             | 70                  | 20                | NA603 + 600 + 613                             |
| NA517 05                       | 131-136      | 56              | 552 €               | 52,5                             | 57,3         | 19         | 50                             | 65                  | 20                | NA603 + 600 + 613                             |
| NA517 05                       | 136-141      | 61              | 560 €               | 52,5                             | 62,3         | 19         | 50                             | 70                  | 20                | NA603 + 600 + 613                             |
| NA517 05                       | 141-146      | 66              | 566 €               | 52,5                             | 67,3         | 19         | 50                             | 75                  | 20                | NA603 + 600 + 613                             |
| NA517 05                       | 146-151      | 61              | 573 €               | 62,5                             | 62,3         | 19         | 60                             | 70                  | 20                | NA603 + 600 + 613                             |
| NA517 05                       | 151-156      | 66              | 579 €               | 62,5                             | 67,3         | 19         | 60                             | 75                  | 20                | NA603 + 600 + 613                             |

Compensación 5 cm

# NARDI abatible

## Frente de Ducha Fijo + Puerta Abatible + Fijo de 40 cm

| REF. NA517 05<br>Valor mampara |              |                 |                     | Guía de consulta técnica         |              |            |                                |                     |                   |   |
|--------------------------------|--------------|-----------------|---------------------|----------------------------------|--------------|------------|--------------------------------|---------------------|-------------------|---|
|                                |              |                 |                     | Desarrollo<br>Ver dibujo técnico |              |            | Identificación<br>del embalaje |                     |                   | Ref. Identificativa en<br>albaranes y factura |
| Ref.                           | Ancho<br>(A) | Apertura<br>(C) | Transparente<br>PVP | Fijo<br>F1                       | Puerta<br>P1 | Fijo<br>F2 | Fijo 1<br>(NA603)              | Puerta 1<br>(NA600) | Fijo 2<br>(NA613) | Ref.  |
| NA517 05                       | 106-111      | 41              | 517 €               | 22,5                             | 42,3         | 39         | 20                             | 50                  | 40                | NA603 + 600 + 613                             |
| NA517 05                       | 111-116      | 46              | 524 €               | 22,5                             | 47,3         | 39         | 20                             | 55                  | 40                | NA603 + 600 + 613                             |
| NA517 05                       | 116-121      | 41              | 532 €               | 32,5                             | 43,3         | 39         | 30                             | 50                  | 40                | NA603 + 600 + 613                             |
| NA517 05                       | 121-126      | 46              | 539 €               | 32,5                             | 47,3         | 39         | 30                             | 55                  | 40                | NA603 + 600 + 613                             |
| NA517 05                       | 126-131      | 51              | 547 €               | 32,5                             | 52,3         | 39         | 30                             | 60                  | 40                | NA603 + 600 + 613                             |
| NA517 05                       | 131-136      | 46              | 553 €               | 42,5                             | 47,3         | 39         | 40                             | 55                  | 40                | NA603 + 600 + 613                             |
| NA517 05                       | 136-141      | 51              | 561 €               | 42,5                             | 52,3         | 39         | 40                             | 60                  | 40                | NA603 + 600 + 613                             |
| NA517 05                       | 141-146      | 56              | 567 €               | 42,5                             | 57,3         | 39         | 40                             | 65                  | 40                | NA603 + 600 + 613                             |
| NA517 05                       | 146-151      | 61              | 575 €               | 42,5                             | 62,3         | 39         | 40                             | 70                  | 40                | NA603 + 600 + 613                             |
| NA517 05                       | 151-156      | 56              | 581 €               | 52,5                             | 57,3         | 39         | 50                             | 65                  | 40                | NA603 + 600 + 613                             |
| NA517 05                       | 156-161      | 61              | 589 €               | 52,5                             | 62,3         | 39         | 50                             | 70                  | 40                | NA603 + 600 + 613                             |
| NA517 05                       | 161-166      | 66              | 595 €               | 52,5                             | 67,3         | 39         | 50                             | 75                  | 40                | NA603 + 600 + 613                             |
| NA517 05                       | 166-171      | 61              | 602 €               | 62,5                             | 62,3         | 39         | 60                             | 70                  | 40                | NA603 + 600 + 613                             |
| NA517 05                       | 171-176      | 66              | 608 €               | 62,5                             | 67,3         | 39         | 60                             | 75                  | 40                | NA603 + 600 + 613                             |
| NA517 05                       | 176-181      | 71              | 616 €               | 62,5                             | 72,3         | 39         | 60                             | 80                  | 40                | NA603 + 600 + 613                             |

Compensación 5 cm

Ejemplo de pedido: en medida de hueco 107cm con fijo de 40 tiene que pedir según tabla de medida (ancho A 106-111)

## Frente de Ducha Fijo + Puerta Abatible + Fijo de 60 cm

| REF. NA517 05<br>Valor mampara |              |                 |                     | Guía de consulta técnica         |              |            |                                |                     |                   |   |
|--------------------------------|--------------|-----------------|---------------------|----------------------------------|--------------|------------|--------------------------------|---------------------|-------------------|---|
|                                |              |                 |                     | Desarrollo<br>Ver dibujo técnico |              |            | Identificación<br>del embalaje |                     |                   | Ref. Identificativa en<br>albaranes y factura |
| Ref.                           | Ancho<br>(A) | Apertura<br>(C) | Transparente<br>PVP | Fijo<br>F1                       | Puerta<br>P1 | Fijo<br>F2 | Fijo 1<br>(NA603)              | Puerta 1<br>(NA600) | Fijo 2<br>(NA613) | Ref.  |
| NA517 05                       | 126-131      | 41              | 546 €               | 22,5                             | 42,3         | 59         | 20                             | 50                  | 60                | NA603 + 600 + 613                             |
| NA517 05                       | 131-136      | 46              | 553 €               | 22,5                             | 47,3         | 59         | 20                             | 55                  | 60                | NA603 + 600 + 613                             |
| NA517 05                       | 136-141      | 41              | 561 €               | 32,5                             | 43,3         | 59         | 30                             | 50                  | 60                | NA603 + 600 + 613                             |
| NA517 05                       | 141-146      | 46              | 568 €               | 32,5                             | 47,3         | 59         | 30                             | 55                  | 60                | NA603 + 600 + 613                             |
| NA517 05                       | 146-151      | 51              | 576 €               | 32,5                             | 52,3         | 59         | 30                             | 60                  | 60                | NA603 + 600 + 613                             |
| NA517 05                       | 151-156      | 46              | 582 €               | 42,5                             | 47,3         | 59         | 40                             | 55                  | 60                | NA603 + 600 + 613                             |
| NA517 05                       | 156-161      | 51              | 590 €               | 42,5                             | 52,3         | 59         | 40                             | 60                  | 60                | NA603 + 600 + 613                             |
| NA517 05                       | 161-166      | 56              | 596 €               | 42,5                             | 57,3         | 59         | 40                             | 65                  | 60                | NA603 + 600 + 613                             |
| NA517 05                       | 166-171      | 61              | 604 €               | 42,5                             | 62,3         | 59         | 40                             | 70                  | 60                | NA603 + 600 + 613                             |
| NA517 05                       | 171-176      | 56              | 610 €               | 52,5                             | 57,3         | 59         | 50                             | 65                  | 60                | NA603 + 600 + 613                             |
| NA517 05                       | 176-181      | 61              | 618 €               | 52,5                             | 62,3         | 59         | 50                             | 70                  | 60                | NA603 + 600 + 613                             |
| NA517 05                       | 181-186      | 66              | 624 €               | 52,5                             | 67,3         | 59         | 50                             | 75                  | 60                | NA603 + 600 + 613                             |
| NA517 05                       | 186-191      | 61              | 631 €               | 62,5                             | 62,3         | 59         | 60                             | 70                  | 60                | NA603 + 600 + 613                             |
| NA517 05                       | 191-196      | 66              | 637 €               | 62,5                             | 67,3         | 59         | 60                             | 75                  | 60                | NA603 + 600 + 613                             |
| NA517 05                       | 196-201      | 71              | 645 €               | 62,5                             | 72,3         | 59         | 60                             | 80                  | 60                | NA603 + 600 + 613                             |

Compensación 5 cm

Ejemplo de pedido: en medida de hueco 147cm con fijo de 60 tiene que pedir según tabla de medida (ancho A 146-151)

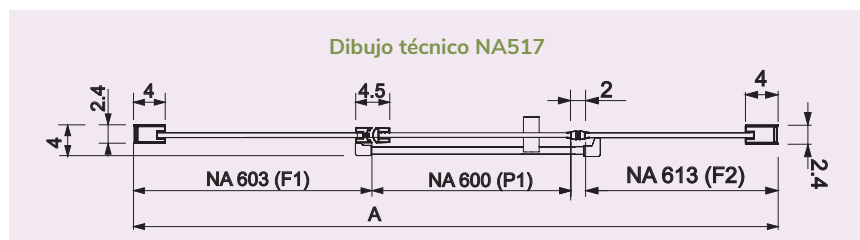
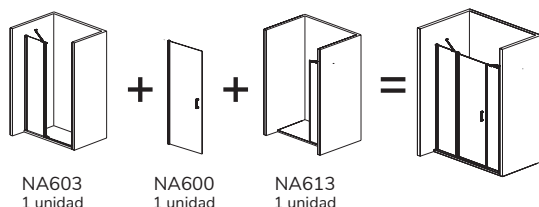

### Posibilidad de Lateral Fijo

Ref. NA643 (altura 192,5 cm) adaptado al lado fijo del cierre (F2) Pág. 138

Ref. NA633 (altura 195 cm) adaptado al lado fijo de la mampara (F1) Pág. 139

# 107



Ref. NA517 05

Disponible 16 Plata Brillo pág. 211

Foto realizada con Barra Opcional Nardi N°2 ver pág. 341

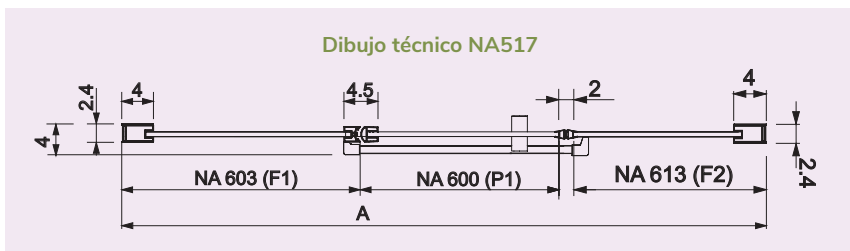
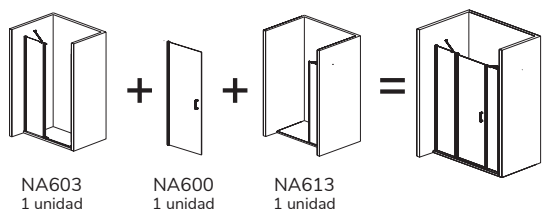

Posibilidad de Lateral Fijo

Ref. NA643 (altura 192,5 cm) adaptado al lado fijo del cierre (F2) Pág. 138

Ref. NA633 (altura 195 cm) adaptado al lado fijo de la mampara (F1) Pág. 139

# NARDI abatible

## REF. NA517 05 Elige Medida de Puerta Standard + Fijo de 20 + Fijo Frontal a Medida

| Fijo Frontal (F1)<br>A MEDIDA<br>Ref. NA603 05 | PVP<br>(P1+F2)<br>42,3 + 19 | PVP<br>(P1+F2)<br>47,3 + 19 | PVP<br>(P1+F2)<br>52,3 + 19 | PVP<br>(P1+F2)<br>57,3 + 19 | PVP<br>(P1+F2)<br>62,3 + 19 | PVP<br>(P1+F2)<br>67,3 + 19 | PVP<br>(P1+F2)<br>72,3 + 19 |
|--|-----------------------------|-----------------------------|-----------------------------|-----------------------------|-----------------------------|-----------------------------|-----------------------------|
| Hasta 30 cm                                    | 589 €                       | 596 €                       | 604 €                       | 610 €                       | 618 €                       | 624 €                       | 632 €                       |
| Hasta 40 cm                                    | 609 €                       | 616 €                       | 624 €                       | 630 €                       | 638 €                       | 644 €                       | 652 €                       |
| Hasta 50 cm                                    | 626 €                       | 633 €                       | 641 €                       | 647 €                       | 655 €                       | 661 €                       | 669 €                       |
| Hasta 60 cm                                    | 647 €                       | 654 €                       | 662 €                       | 668 €                       | 676 €                       | 682 €                       | 690 €                       |
| Hasta 70 cm                                    | 664 €                       | 671 €                       | 679 €                       | 685 €                       | 693 €                       | 699 €                       | 707 €                       |
| Hasta 80 cm                                    | 684 €                       | 691 €                       | 699 €                       | 705 €                       | 713 €                       | 719 €                       | 727 €                       |
| Hasta 90 cm                                    | 703 €                       | 710 €                       | 718 €                       | 724 €                       | 732 €                       | 738 €                       | 746 €                       |
| Hasta 100 cm                                   | 720 €                       | 727 €                       | 735 €                       | 741 €                       | 749 €                       | 755 €                       | 763 €                       |

**Importante:** para no paralizar su pedido, detalle **medida de hueco, medida de Puerta (P1)** indicando fijo NA613 de 20 cm. Si necesita el fijo NA613 a medida consultar en fábrica

Como calcular su **FIJO FRONTAL NA603 (F1) A MEDIDA**

A la **Medida de hueco** debe descontar la medida de la puerta, la medida del fijo y los imanes de cierre **2,0 cm**. Como resultado le da el fijo que necesita a Medida

**Ejemplo: Hueco 120 - Puerta (P1) 52,3 - (F2) 19 cm - 2,0 cm (46,7 cm Fijo Medida)**

**Valor de la Mampara**  
Puerta de 52,3 + Fijo de 19 +  
**Fijo hasta 50 cm PVP 641 €**

Negro

## REF. NA517 05 Elige Medida de Puerta Standard + Fijo de 40 + Fijo Frontal a Medida

| Fijo Frontal (F1)<br>A MEDIDA<br>Ref. NA603 05 | PVP<br>(P1+F2)<br>42,3 + 39 | PVP<br>(P1+F2)<br>47,3 + 39 | PVP<br>(P1+F2)<br>52,3 + 39 | PVP<br>(P1+F2)<br>57,3 + 39 | PVP<br>(P1+F2)<br>62,3 + 39 | PVP<br>(P1+F2)<br>67,3 + 39 | PVP<br>(P1+F2)<br>72,3 + 39 |
|--|-----------------------------|-----------------------------|-----------------------------|-----------------------------|-----------------------------|-----------------------------|-----------------------------|
| Hasta 30 cm                                    | 618 €                       | 625 €                       | 633 €                       | 639 €                       | 647 €                       | 653 €                       | 661 €                       |
| Hasta 40 cm                                    | 638 €                       | 645 €                       | 653 €                       | 659 €                       | 667 €                       | 673 €                       | 681 €                       |
| Hasta 50 cm                                    | 655 €                       | 662 €                       | 670 €                       | 676 €                       | 684 €                       | 690 €                       | 698 €                       |
| Hasta 60 cm                                    | 676 €                       | 683 €                       | 691 €                       | 697 €                       | 705 €                       | 711 €                       | 719 €                       |
| Hasta 70 cm                                    | 693 €                       | 700 €                       | 708 €                       | 714 €                       | 722 €                       | 728 €                       | 736 €                       |
| Hasta 80 cm                                    | 713 €                       | 720 €                       | 728 €                       | 734 €                       | 742 €                       | 748 €                       | 756 €                       |
| Hasta 90 cm                                    | 732 €                       | 739 €                       | 747 €                       | 753 €                       | 761 €                       | 767 €                       | 775 €                       |
| Hasta 100 cm                                   | 749 €                       | 756 €                       | 764 €                       | 770 €                       | 778 €                       | 784 €                       | 792 €                       |

**Importante:** para no paralizar su pedido, detalle **medida de hueco, medida de Puerta (P1)** indicando fijo NA613 de 40 cm. Si necesita el fijo NA613 a medida consultar en fábrica

Como calcular su **FIJO FRONTAL NA603 (F1) A MEDIDA**

A la **Medida de hueco** debe descontar la medida de la puerta, la medida del fijo y los imanes de cierre **2,0 cm**. Como resultado le da el fijo que necesita a Medida

**Ejemplo: Hueco 120 - Puerta (P1) 52,3 - (F2) 39 cm - 2,0 cm (26,7 cm Fijo Medida)**

**Valor de la Mampara**  
Puerta de 52,3 + Fijo de 39 +  
**Fijo hasta 30 cm PVP 633 €**

## REF. NA517 05 Elige Medida de Puerta Standard + Fijo de 60 + Fijo Frontal a Medida

| Fijo Frontal (F1)<br>A MEDIDA<br>Ref. NA603 05 | PVP<br>(P1+F2)<br>42,3 + 59 | PVP<br>(P1+F2)<br>47,3 + 59 | PVP<br>(P1+F2)<br>52,3 + 59 | PVP<br>(P1+F2)<br>57,3 + 59 | PVP<br>(P1+F2)<br>62,3 + 59 | PVP<br>(P1+F2)<br>67,3 + 59 | PVP<br>(P1+F2)<br>72,3 + 59 |
|--|-----------------------------|-----------------------------|-----------------------------|-----------------------------|-----------------------------|-----------------------------|-----------------------------|
| Hasta 30 cm                                    | 647 €                       | 654 €                       | 662 €                       | 668 €                       | 676 €                       | 682 €                       | 690 €                       |
| Hasta 40 cm                                    | 667 €                       | 674 €                       | 682 €                       | 688 €                       | 696 €                       | 702 €                       | 710 €                       |
| Hasta 50 cm                                    | 684 €                       | 691 €                       | 699 €                       | 705 €                       | 713 €                       | 719 €                       | 727 €                       |
| Hasta 60 cm                                    | 705 €                       | 712 €                       | 720 €                       | 726 €                       | 734 €                       | 740 €                       | 748 €                       |
| Hasta 70 cm                                    | 722 €                       | 729 €                       | 737 €                       | 743 €                       | 751 €                       | 757 €                       | 765 €                       |
| Hasta 80 cm                                    | 742 €                       | 749 €                       | 757 €                       | 763 €                       | 771 €                       | 777 €                       | 785 €                       |
| Hasta 90 cm                                    | 761 €                       | 768 €                       | 776 €                       | 782 €                       | 790 €                       | 796 €                       | 804 €                       |
| Hasta 100 cm                                   | 778 €                       | 785 €                       | 793 €                       | 799 €                       | 807 €                       | 813 €                       | 821 €                       |

**Importante:** para no paralizar su pedido, detalle **medida de hueco, medida de Puerta (P1)** indicando fijo NA613 de 60 cm. Si necesita el fijo NA613 a medida consultar en fábrica

Como calcular su **FIJO FRONTAL NA603 (F1) A MEDIDA**

A la **Medida de hueco** debe descontar la medida de la puerta, la medida del fijo y los imanes de cierre **2,0 cm**. Como resultado le da el fijo que necesita a Medida

**Ejemplo: Hueco 140 - Puerta (P1) 52,3 - (F2) 59 cm - 2,0 cm (26,7 cm Fijo Medida)**

**Valor de la Mampara**  
Puerta de 52,3 + Fijo de 59 +  
**Fijo hasta 30 cm PVP 662 €**

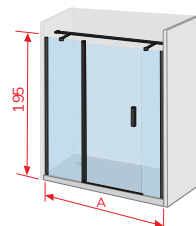
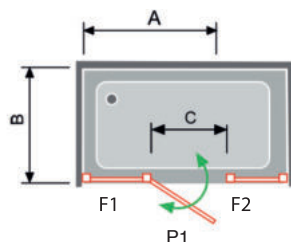

**Barras Opcionales de sujeción**

Barra nº 2  
Barra Horizontal entre paredes  
Pág. 341





Disponibile 16 Plata Brillo pág. 213

Ref. NA501 05

# NARDI abatible

## Frente de Ducha 2 Puertas Abatibles

| REF. NA501 05<br>Valor mampara |           |              |                  | Guía de consulta técnica      |           |                             |                  |  |
|--------------------------------|-----------|--------------|------------------|-------------------------------|-----------|-----------------------------|------------------|--|
| Ref.                           | Ancho (A) | Apertura (C) | Transparente PVP | Desarrollo Ver dibujo técnico |           | Identificación del embalaje |                  | Ref. Identificativa en albaranes y factura |
|                                |           |              |                  | Puerta P1                     | Puerta P2 | Puerta 1 (NA600)            | Puerta 2 (NA600) | Ref.                                       |
| NA501 05                       | 72-75     | 61           | 484 €            | 32,3                          | 32,3      | 40                          | 40               | NA601 (2) + 600 (2) + 606                  |
| NA501 05                       | 77-80     | 66           | 490 €            | 32,3                          | 37,3      | 40                          | 45               | NA601 (2) + 600 (2) + 606                  |
| NA501 05                       | 82-85     | 71           | 496 €            | 37,3                          | 37,3      | 45                          | 45               | NA601 (2) + 600 (2) + 606                  |
| NA501 05                       | 87-90     | 76           | 504 €            | 37,3                          | 42,3      | 45                          | 50               | NA601 (2) + 600 (2) + 606                  |
| NA501 05                       | 92-95     | 81           | 512 €            | 42,3                          | 42,3      | 50                          | 50               | NA601 (2) + 600 (2) + 606                  |
| NA501 05                       | 97-100    | 86           | 519 €            | 42,3                          | 47,3      | 50                          | 55               | NA601 (2) + 600 (2) + 606                  |
| NA501 05                       | 102-105   | 91           | 526 €            | 47,3                          | 47,3      | 55                          | 55               | NA601 (2) + 600 (2) + 606                  |
| NA501 05                       | 107-110   | 96           | 534 €            | 47,3                          | 52,3      | 55                          | 60               | NA601 (2) + 600 (2) + 606                  |
| NA501 05                       | 112-115   | 101          | 542 €            | 52,3                          | 52,3      | 60                          | 60               | NA601 (2) + 600 (2) + 606                  |
| NA501 05                       | 117-120   | 106          | 548 €            | 52,3                          | 57,3      | 60                          | 65               | NA601 (2) + 600 (2) + 606                  |
| NA501 05                       | 122-125   | 111          | 554 €            | 57,3                          | 57,3      | 65                          | 65               | NA601 (2) + 600 (2) + 606                  |
| NA501 05                       | 127-130   | 116          | 562 €            | 57,3                          | 62,3      | 65                          | 70               | NA601 (2) + 600 (2) + 606                  |
| NA501 05                       | 132-135   | 121          | 570 €            | 62,3                          | 62,3      | 70                          | 70               | NA601 (2) + 600 (2) + 606                  |
| NA501 05                       | 137-140   | 126          | 576 €            | 62,3                          | 67,3      | 70                          | 75               | NA601 (2) + 600 (2) + 606                  |
| NA501 05                       | 142-145   | 131          | 582 €            | 67,3                          | 67,3      | 75                          | 75               | NA601 (2) + 600 (2) + 606                  |
| NA501 05                       | 147-150   | 136          | 590 €            | 67,3                          | 72,3      | 75                          | 80               | NA601 (2) + 600 (2) + 606                  |
| NA501 05                       | 152-155   | 141          | 598 €            | 72,3                          | 72,3      | 80                          | 80               | NA601 (2) + 600 (2) + 606                  |

Negro

Compensación 3 cm

**Ejemplo de pedido:** en medida de hueco 72 cm tiene que pedir según tabla de medida (**ancho A 72-75**)

**Observaciones:** con lateral fijo lleva la barra nº 1 de Nardi pág. 341

| Complemento Opcional Nardi |  |          |
|----------------------------|--|----------|
| Ref. NA604 05              | Descripción Perfil suplemento de 15 mm | PVP 26 € |

**Suplemento** para medidas intermedias  
Ejemplo: medida de hueco 75,5 cm acoplar NA604 05 en **ancho (A) 72-75**

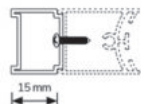

Ref. NA604

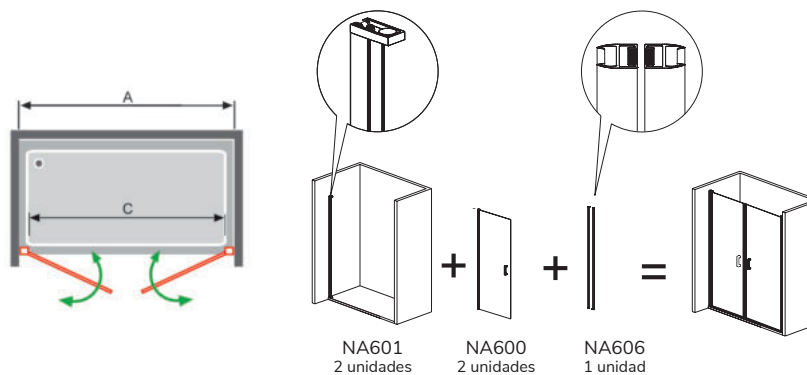

Detalle tirador

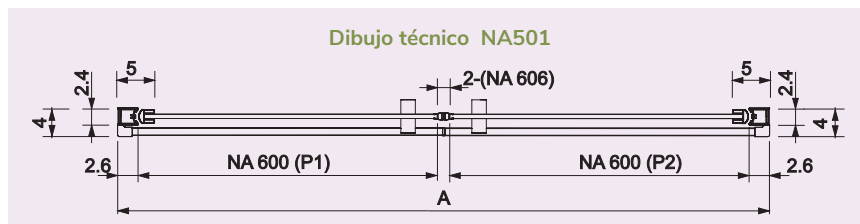

ENTREGA INMEDIATA

Negro Mate

ALTURA 195 CM

VIDRIO TEMPLADO

REVERSIBLE

SIN PERFLERÍA INFERIOR

EASY CLEAN



Disponible 16 Plata Brillo pág. 215

Ref. NA507 05

### Información: opciones Platos Enrasados

#### Opción 1

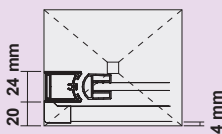

#### Instalación convencional

Pedir la mampara según indicamos en la tabla de la tarifa Ancho (A) y Ancho (B)

#### Opción 2

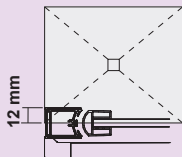

#### Instalación con cristal en la unión del plato

Pedir la mampara según indicamos en la tabla de la tarifa Ancho (A) y Ancho (B) Sumando a la medida de hueco los cm de cada lado **marcados en rojo** del Dibujo Técnico NA507

### Dibujo técnico NA507

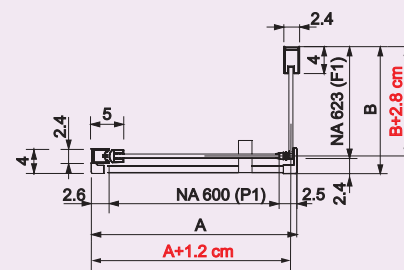

**Importante:** al hacer su pedido debe tener en cuenta como va a instalar la mampara



# NARDI abatible

## Frente de Ducha Puerta Abatible + Lateral Fijo

| REF. NA507 05<br>Valor por lado |           |              |                  | Guía de consulta técnica      |                             |  |
|---------------------------------|-----------|--------------|------------------|-------------------------------|-----------------------------|--|
| Ref.                            | Ancho (A) | Apertura (C) | Transparente PVP | Desarrollo Ver dibujo técnico | Identificación del embalaje | Ref. Identificativa en albaranes y factura |
| Puerta abatible                 | 52,5-54   | 46           | 252 €            | Puerta P1                     | Puerta (NA600)              | Ref.                                       |
| Puerta abatible                 | 57,5-59   | 51           | 260 €            | 47,3                          | 55                          | NA601 + 600                                |
| Puerta abatible                 | 62,5-64   | 56           | 266 €            | 52,3                          | 60                          | NA601 + 600                                |
| Puerta abatible                 | 67,5-69   | 61           | 274 €            | 57,3                          | 65                          | NA601 + 600                                |
| Puerta abatible                 | 72,5-74   | 66           | 280 €            | 62,3                          | 70                          | NA601 + 600                                |
| Puerta abatible                 | 77,5-79   | 71           | 288 €            | 67,3                          | 75                          | NA601 + 600                                |
| Puerta abatible                 |           |              |                  | 72,3                          | 80                          | NA601 + 600                                |

Compensación 1,5 cm

| REF. NA507 05<br>Valor por lado |           |                  | Guía de consulta técnica      |  |
|---------------------------------|-----------|------------------|-------------------------------|--|
| Ref.                            | Ancho (B) | Transparente PVP | Desarrollo Ver dibujo técnico | Ref. Identificativa en albaranes y factura |
| Lateral fijo                    | 66,5-69   | 222 €            | Fijo (F1)                     | Ref.                                       |
| Lateral fijo                    | 76,5-79   | 237 €            | 64                            | NA623                                      |
| Lateral fijo                    | 86,5-89   | 251 €            | 74                            | NA623                                      |
|                                 |           |                  | 84                            | NA623                                      |

Compensación 2,5 cm

**Ejemplo de pedido:** en medida de hueco 63 x 67 cm tiene que pedir según tabla de medida (**ancho A 62,5-64**) x (**B 66,5-69**)

| Lateral Fijo a Medida Valor por lado |           |                  |
|--------------------------------------|-----------|------------------|
| Ref.                                 | Ancho (B) | Transparente PVP |
| Lateral fijo                         | Hasta 30  | 271 €            |
| Lateral fijo                         | Hasta 40  | 289 €            |
| Lateral fijo                         | Hasta 50  | 308 €            |
| Lateral fijo                         | Hasta 60  | 327 €            |
| Lateral fijo                         | Hasta 70  | 346 €            |
| Lateral fijo                         | Hasta 80  | 364 €            |
| Lateral fijo                         | Hasta 90  | 383 €            |
| Lateral fijo                         | Hasta 100 | 402 €            |

**Importante:** para no paralizar su pedido detalle **medida de hueco**

**Observaciones:** ver pág. 138 para combinar con Lateral Fijo Ref. NA643

## Complemento Opcional Nardi

| Ref.     | Descripción                | PVP  |
|----------|----------------------------|------|
| NA604 05 | Perfil suplemento de 15 mm | 26 € |

Suplemento para medidas intermedias

**Ejemplo:** medida de hueco 65 cm acoplar NA604 05 en **ancho (A)** 62,5-64

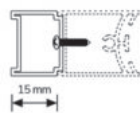

Ref. NA604



Detalle tirador

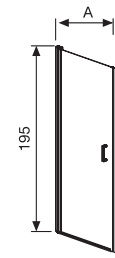

IZDA

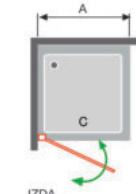

IZDA.

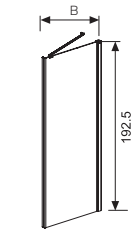

DCHA

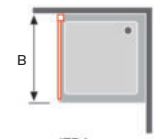

IZDA.

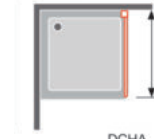

DCHA.

## Barras Opcionales de sujeción

**Barra nº 1**  
Barra Horizontal entre pared y fijo  
Pág. 341

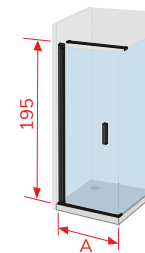



Disponible 16 Plata Brillo pág. 217

Ref. NA503 05



ENTREGA INMEDIATA



Negro Mate



ALTURA 195 CM



VIDRIO TEMPLADO



REVERSIBLE



SIN PERFILERÍA INFERIOR



EASY CLEAN

# NARDI abatible

## Frente de Ducha Fijo + Puerta Abatible + Perfil de Cierre

| REF. NA503 05<br>Valor mampara |              |                 |                     | Guía de consulta técnica         |              |                                |                     |   |
|--------------------------------|--------------|-----------------|---------------------|----------------------------------|--------------|--------------------------------|---------------------|---|
|                                |              |                 |                     | Desarrollo<br>Ver dibujo técnico |              | Identificación<br>del embalaje |                     | Ref. Identificativa<br>en albaranes y factura |
| Ref.                           | Ancho<br>(A) | Apertura<br>(C) | Transparente<br>PVP | Fijo<br>F1                       | Puerta<br>P1 | Fijo 1<br>(NA603)              | Puerta 1<br>(NA600) | Ref.  |
| NA503 05                       | 70 - 75      | 41              | 434 €               | 22,5                             | 42,3         | 20                             | 50                  | NA603 + 600 + 602                             |
| NA503 05                       | 75 - 80      | 46              | 441 €               | 22,5                             | 47,3         | 20                             | 55                  | NA603 + 600 + 602                             |
| NA503 05                       | 80 - 85      | 41              | 449 €               | 32,5                             | 42,3         | 30                             | 50                  | NA603 + 600 + 602                             |
| NA503 05                       | 85 - 90      | 46              | 456 €               | 32,5                             | 47,3         | 30                             | 55                  | NA603 + 600 + 602                             |
| NA503 05                       | 90 - 95      | 51              | 464 €               | 32,5                             | 52,3         | 30                             | 60                  | NA603 + 600 + 602                             |
| NA503 05                       | 95 - 100     | 46              | 470 €               | 42,5                             | 47,3         | 40                             | 55                  | NA603 + 600 + 602                             |
| NA503 05                       | 100-105      | 51              | 478 €               | 42,5                             | 52,3         | 40                             | 60                  | NA603 + 600 + 602                             |
| NA503 05                       | 105-110      | 56              | 484 €               | 42,5                             | 57,3         | 40                             | 65                  | NA603 + 600 + 602                             |
| NA503 05                       | 110-115      | 61              | 492 €               | 42,5                             | 62,3         | 40                             | 70                  | NA603 + 600 + 602                             |
| NA503 05                       | 115-120      | 56              | 498 €               | 52,5                             | 57,3         | 50                             | 65                  | NA603 + 600 + 602                             |
| NA503 05                       | 120-125      | 61              | 506 €               | 52,5                             | 62,3         | 50                             | 70                  | NA603 + 600 + 602                             |
| NA503 05                       | 125-130      | 56              | 511 €               | 62,5                             | 57,3         | 60                             | 65                  | NA603 + 600 + 602                             |
| NA503 05                       | 130-135      | 61              | 519 €               | 62,5                             | 62,3         | 60                             | 70                  | NA603 + 600 + 602                             |
| NA503 05                       | 135-140      | 66              | 525 €               | 62,5                             | 67,3         | 60                             | 75                  | NA603 + 600 + 602                             |

Compensación 5 cm

**Ejemplo de pedido:** en medida de hueco 109 cm tiene que pedir según tabla de medida (ancho A 105-110)

| REF. NA503 05<br>Valor mampara              |                  | Elige Medida de Puerta Standard<br>y el Fijo Frontal a Medida |                  |                  |                  |                  |                  |
|---|------------------|---|------------------|------------------|------------------|------------------|------------------|
| Fijo Frontal (F1)<br>A MEDIDA Ref. NA603 05 | PVP<br>(P1) 42,3 | PVP<br>(P1) 47,3  | PVP<br>(P1) 52,3 | PVP<br>(P1) 57,3 | PVP<br>(P1) 62,3 | PVP<br>(P1) 67,3 | PVP<br>(P1) 72,3 |
| Hasta 30 cm                                 | 535 €            | 542 €   | 550 €            | 556 €            | 564 €            | 570 €            | 578 €            |
| Hasta 40 cm                                 | 555 €            | 562 €   | 570 €            | 576 €            | 584 €            | 590 €            | 598 €            |
| Hasta 50 cm                                 | 572 €            | 579 €   | 587 €            | 593 €            | 601 €            | 607 €            | 615 €            |
| Hasta 60 cm                                 | 593 €            | 600 €   | 608 €            | 614 €            | 622 €            | 628 €            | 636 €            |
| Hasta 70 cm                                 | 610 €            | 617 €   | 625 €            | 631 €            | 639 €            | 645 €            | 653 €            |
| Hasta 80 cm                                 | 630 €            | 637 €   | 645 €            | 651 €            | 659 €            | 665 €            | 673 €            |
| Hasta 90 cm                                 | 649 €            | 656 €   | 664 €            | 670 €            | 678 €            | 684 €            | 692 €            |
| Hasta 100 cm                                | 666 €            | 673 €   | 681 €            | 687 €            | 695 €            | 701 €            | 709 €            |

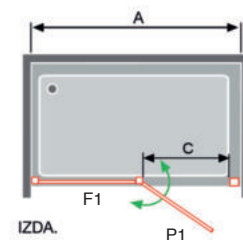

**Barras Opcionales de sujeción**

Barra nº 3  
Barra Horizontal entre paredes  
Pág. 341

**Importante:** para no paralizar su pedido, detalle medida de hueco y medida Puerta (P1)

Como calcular su **FIJO FRONTAL NA603 (F1) A MEDIDA**

A la **Medida de hueco** debe descontar medida de la puerta y perfil de cierre **5,2 cm**

Como resultado le da el fijo que necesita a Medida

**Ejemplo: Hueco 109 - Puerta P1 67,3 - 5,2 Perfil de cierre (36,5 cm Fijo Medida)**

**Valoración de la Mampara (Puerta de 67,3 + Fijo hasta 40 cm) PVP 590 €**

**Observaciones: ver pág. 139 para combinar con Lateral Fijo Ref. NA633**



Detalle tirador

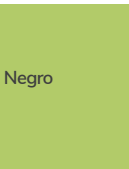
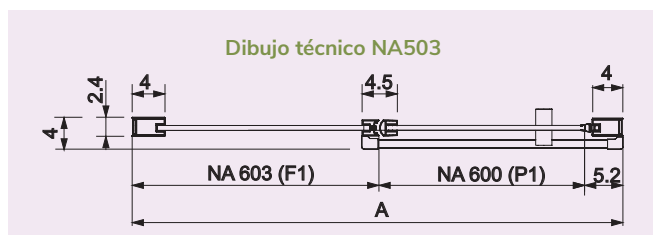
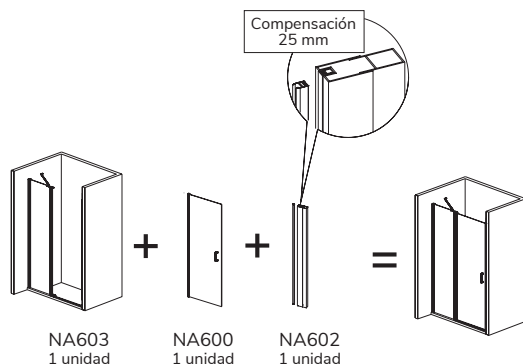
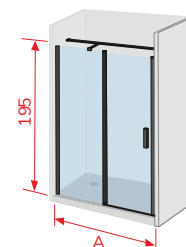

Negro



Nardi

Disponible 16 Plata Brillo pág. 219

Ref. NA502 05



Kassandra

116

# NARDI abatible

## Frente de Ducha Fijo + Puerta Abatible

| REF. NA502 05<br>Valor mampara |              |                 |                     | Guía de consulta técnica         |              |                                |                     |   |
|--------------------------------|--------------|-----------------|---------------------|----------------------------------|--------------|--------------------------------|---------------------|---|
|                                |              |                 |                     | Desarrollo<br>Ver dibujo técnico |              | Identificación<br>del embalaje |                     | Ref. Identificativa<br>en albaranes y factura |
| Ref.                           | Ancho<br>(A) | Apertura<br>(C) | Transparente<br>PVP | Fijo<br>F1                       | Puerta<br>P1 | Fijo 1<br>(NA613)              | Puerta 1<br>(NA600) | Ref.  |
| NA502 05                       | 71 - 75      | 46              | 381 €               | 19                               | 47,3         | 20                             | 55                  | NA601 + 600 + 613                             |
| NA502 05                       | 76 - 80      | 51              | 389 €               | 19                               | 52,3         | 20                             | 60                  | NA601 + 600 + 613                             |
| NA502 05                       | 81 - 85      | 56              | 395 €               | 19                               | 57,3         | 20                             | 65                  | NA601 + 600 + 613                             |
| NA502 05                       | 86 - 90      | 61              | 403 €               | 19                               | 62,3         | 20                             | 70                  | NA601 + 600 + 613                             |
| NA502 05                       | 91 - 95      | 66              | 409 €               | 19                               | 67,3         | 20                             | 75                  | NA601 + 600 + 613                             |
| NA502 05                       | 96 - 100     | 71              | 417 €               | 19                               | 72,3         | 20                             | 80                  | NA601 + 600 + 613                             |
| NA502 05                       | 91 - 95      | 46              | 410 €               | 39                               | 47,3         | 40                             | 55                  | NA601 + 600 + 613                             |
| NA502 05                       | 96 - 100     | 51              | 418 €               | 39                               | 52,3         | 40                             | 60                  | NA601 + 600 + 613                             |
| NA502 05                       | 101 - 105    | 56              | 424 €               | 39                               | 57,3         | 40                             | 65                  | NA601 + 600 + 613                             |
| NA502 05                       | 106 - 110    | 61              | 432 €               | 39                               | 62,3         | 40                             | 70                  | NA601 + 600 + 613                             |
| NA502 05                       | 111 - 115    | 66              | 438 €               | 39                               | 67,3         | 40                             | 75                  | NA601 + 600 + 613                             |
| NA502 05                       | 116 - 120    | 71              | 446 €               | 39                               | 72,3         | 40                             | 80                  | NA601 + 600 + 613                             |
| NA502 05                       | 111 - 115    | 46              | 439 €               | 59                               | 47,3         | 60                             | 55                  | NA601 + 600 + 613                             |
| NA502 05                       | 116 - 120    | 51              | 447 €               | 59                               | 52,3         | 60                             | 60                  | NA601 + 600 + 613                             |
| NA502 05                       | 121 - 125    | 56              | 453 €               | 59                               | 57,3         | 60                             | 65                  | NA601 + 600 + 613                             |
| NA502 05                       | 126 - 130    | 61              | 461 €               | 59                               | 62,3         | 60                             | 70                  | NA601 + 600 + 613                             |
| NA502 05                       | 131 - 135    | 66              | 467 €               | 59                               | 67,3         | 60                             | 75                  | NA601 + 600 + 613                             |
| NA502 05                       | 136 - 140    | 71              | 475 €               | 59                               | 72,3         | 60                             | 80                  | NA601 + 600 + 613                             |

Compensación 4 cm

**Ejemplo de pedido:** en medida de hueco 74 cm tiene que pedir según tabla de medida (ancho A 71-75)

| REF. NA502 05<br>Valor mampara              |                  | Elige Medida de Puerta Standard<br>y el Fijo Frontal a Medida |                  |                  |                  |                  |                  |
|---|------------------|---|------------------|------------------|------------------|------------------|------------------|
| Fijo Frontal (F1)<br>A MEDIDA Ref. NA613 05 | PVP<br>(P1) 42,3 | PVP<br>(P1) 47,3  | PVP<br>(P1) 52,3 | PVP<br>(P1) 57,3 | PVP<br>(P1) 62,3 | PVP<br>(P1) 67,3 | PVP<br>(P1) 72,3 |
| Hasta 30 cm                                 | 533 €            | 540 €   | 548 €            | 554 €            | 562 €            | 568 €            | 576 €            |
| Hasta 40 cm                                 | 553 €            | 560 €   | 568 €            | 574 €            | 582 €            | 588 €            | 596 €            |
| Hasta 50 cm                                 | 570 €            | 577 €   | 585 €            | 591 €            | 599 €            | 605 €            | 613 €            |
| Hasta 60 cm                                 | 591 €            | 598 €   | 606 €            | 612 €            | 620 €            | 626 €            | 634 €            |
| Hasta 70 cm                                 | 608 €            | 615 €   | 623 €            | 629 €            | 637 €            | 643 €            | 651 €            |
| Hasta 80 cm                                 | 628 €            | 635 €   | 643 €            | 649 €            | 657 €            | 663 €            | 671 €            |
| Hasta 90 cm                                 | 647 €            | 654 €   | 662 €            | 668 €            | 676 €            | 682 €            | 690 €            |
| Hasta 100 cm                                | 664 €            | 671 €   | 679 €            | 685 €            | 693 €            | 699 €            | 707 €            |

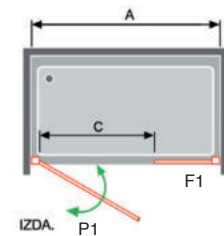

**Importante:** para no paralizar su pedido, detalle **medida de hueco y medida Puerta (P1)**

Como calcular su **FIJO FRONTAL NA613 (F1) A MEDIDA**

A la **Medida de hueco** debe descontar, medida de la puerta, el perfil de giro y los imanes de cierre **4,6 cm**. Como resultado le da el fijo que necesita a Medida  
**Ejemplo: Hueco 109 - Puerta (P1) 67,3 - 4,6 perfil de giro + imanes de cierre (37,1 cm Fijo Medida)**

**Valoración de la Mampara (Puerta de 67,3 + Fijo hasta 40 cm) PVP 588 €**

**Observaciones: ver pág.138 para combinar con Lateral Fijo Ref. NA643**

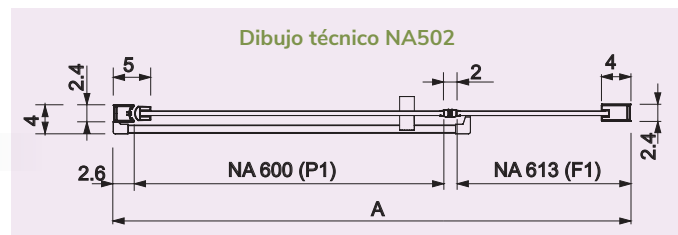

### Complemento Opcional Nardi

| Ref.     | Descripción                | PVP  |
|----------|----------------------------|------|
| NA604 05 | Perfil suplemento de 15 mm | 26 € |

Suplemento para medidas intermedias  
**Ejemplo:** medida de hueco 75,5 cm acoplar NA604 05 en **ancho (A) 71-75**

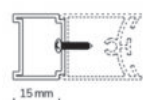

Ref. NA604

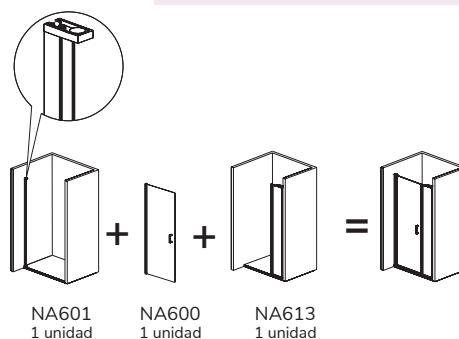

NA601 1 unidad  
NA600 1 unidad  
NA613 1 unidad

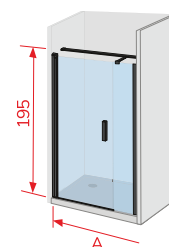

**Barras Opcionales de sujeción**

Barra nº 3  
Barra Horizontal entre paredes  
Pág. 341



Disponibile 16 Plata Brillo pág. 221

Ref. NA500 05

# NARDI abatible

## Frente de Ducha Puerta Abatible + Perfil de Cierre

| REF. NA500 05<br>Valor mampara |              |                 |                     | Guía de consulta técnica         |                                |   |
|--------------------------------|--------------|-----------------|---------------------|----------------------------------|--------------------------------|---|
|                                |              |                 |                     | Desarrollo<br>Ver dibujo técnico | Identificación<br>del embalaje | Ref. Identificativa<br>en albaranes y factura |
| Ref.                           | Ancho<br>(A) | Apertura<br>(C) | Transparente<br>PVP | Puerta<br>P1                     | Puerta 1<br>(NA600)            | Ref.  |
| NA500 05                       | 55-59        | 46              | 327 €               | 47,3                             | 55                             | NA601 + 600 + 602                             |
| NA500 05                       | 60-64        | 51              | 335 €               | 52,3                             | 60                             | NA601 + 600 + 602                             |
| NA500 05                       | 65-69        | 56              | 341 €               | 57,3                             | 65                             | NA601 + 600 + 602                             |
| NA500 05                       | 70-74        | 61              | 349 €               | 62,3                             | 70                             | NA601 + 600 + 602                             |
| NA500 05                       | 75-79        | 66              | 355 €               | 67,3                             | 75                             | NA601 + 600 + 602                             |
| NA500 05                       | 80-84        | 71              | 363 €               | 72,3                             | 80                             | NA601 + 600 + 602                             |

Compensación 4 cm

**Ejemplo de pedido:** en medida de hueco 57cm tiene que pedir según tabla de medida (**ancho A 55-59**)

| Complemento Opcional Nardi |  |             |
|----------------------------|--|-------------|
| Ref.<br>NA604 05           | Descripción<br>Perfil suplemento<br>de 15 mm | PVP<br>26 € |

**Suplemento** para medidas intermedias

**Ejemplo:** medida de hueco 59,5 cm acoplar NA604 05 en **ancho (A) 55-59**

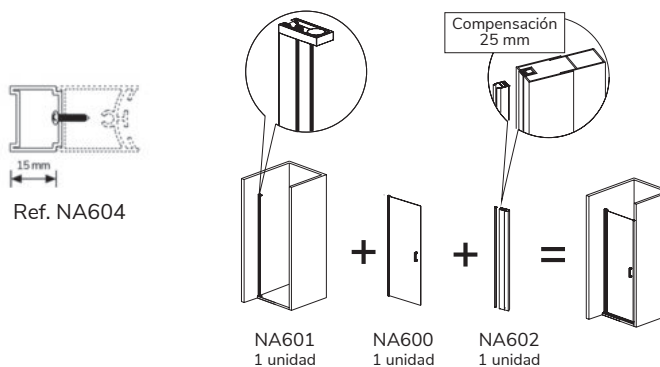

Detalle tirador

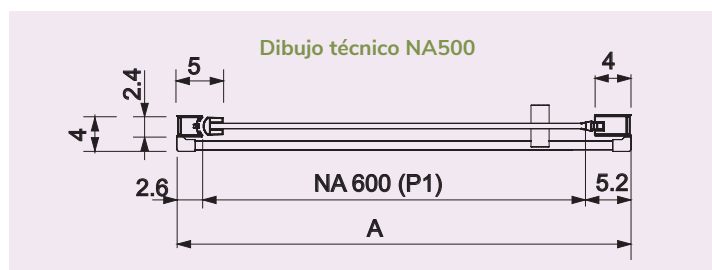
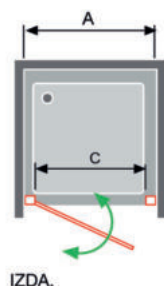



Disponible 16 Plata Brillo pág. 223

Ref. NA415 05

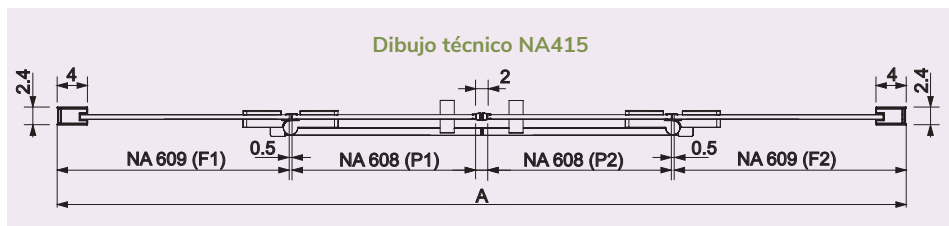
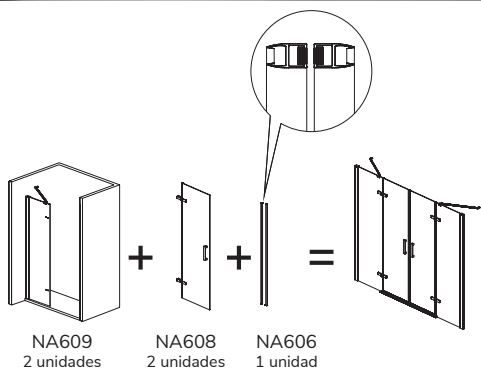



# NARDI abatible

## Frente de Ducha 2 Fijos + 2 Puertas Abatibles

| REF. NA415 05<br>Valor mampara |              |                 |                     | Guía de consulta técnica         |                |                |            |                                |                     |                     |                   |   |
|--------------------------------|--------------|-----------------|---------------------|----------------------------------|----------------|----------------|------------|--------------------------------|---------------------|---------------------|-------------------|---|
|                                |              |                 |                     | Desarrollo<br>Ver dibujo técnico |                |                |            | Identificación<br>del embalaje |                     |                     |                   | Ref. Identificativa<br>en albaranes y factura |
| Ref.                           | Ancho<br>(A) | Apertura<br>(C) | Transparente<br>PVP | Fijo<br>F1                       | Puerta 1<br>P1 | Puerta 2<br>P2 | Fijo<br>F2 | Fijo 1<br>(NA609)              | Puerta 1<br>(NA608) | Puerta 2<br>(NA608) | Fijo 2<br>(NA609) | Ref.  |
| NA41505                        | 101,5-106,5  | 56              | 764 €               | 21,5                             | 27,8           | 27,8           | 21,5       | 20                             | 35                  | 35                  | 20                | NA609 (2) + 608 (2) + 606                     |
| NA41505                        | 106,5-111,5  | 61              | 771 €               | 21,5                             | 32,8           | 27,8           | 21,5       | 20                             | 40                  | 35                  | 20                | NA609 (2) + 608 (2) + 606                     |
| NA41505                        | 111,5-116,5  | 66              | 778 €               | 21,5                             | 32,8           | 32,8           | 21,5       | 20                             | 40                  | 40                  | 20                | NA609 (2) + 608 (2) + 606                     |
| NA41505                        | 116,5-121,5  | 71              | 785 €               | 21,5                             | 37,8           | 32,8           | 21,5       | 20                             | 45                  | 40                  | 20                | NA609 (2) + 608 (2) + 606                     |
| NA41505                        | 121,5-126,5  | 76              | 792 €               | 21,5                             | 37,8           | 37,8           | 21,5       | 20                             | 45                  | 45                  | 20                | NA609 (2) + 608 (2) + 606                     |
| NA41505                        | 126,5-131,5  | 81              | 800 €               | 21,5                             | 42,8           | 37,8           | 21,5       | 20                             | 50                  | 45                  | 20                | NA609 (2) + 608 (2) + 606                     |
| NA41505                        | 131,5-136,5  | 86              | 808 €               | 21,5                             | 42,8           | 42,8           | 21,5       | 20                             | 50                  | 50                  | 20                | NA609 (2) + 608 (2) + 606                     |
| NA41505                        | 136,5-141,5  | 71              | 817 €               | 31,5                             | 37,8           | 32,8           | 31,5       | 30                             | 45                  | 40                  | 30                | NA609 (2) + 608 (2) + 606                     |
| NA41505                        | 141,5-146,5  | 76              | 824 €               | 31,5                             | 37,8           | 37,8           | 31,5       | 30                             | 45                  | 45                  | 30                | NA609 (2) + 608 (2) + 606                     |
| NA41505                        | 146,5-151,5  | 81              | 832 €               | 31,5                             | 42,8           | 37,8           | 31,5       | 30                             | 50                  | 45                  | 30                | NA609 (2) + 608 (2) + 606                     |
| NA41505                        | 151,5-156,5  | 86              | 840 €               | 31,5                             | 42,8           | 42,8           | 31,5       | 30                             | 50                  | 50                  | 30                | NA609 (2) + 608 (2) + 606                     |
| NA41505                        | 156,5-161,5  | 91              | 846 €               | 31,5                             | 47,8           | 42,8           | 31,5       | 30                             | 55                  | 50                  | 30                | NA609 (2) + 608 (2) + 606                     |
| NA41505                        | 161,5-166,5  | 96              | 852 €               | 31,5                             | 47,8           | 47,8           | 31,5       | 30                             | 55                  | 55                  | 30                | NA609 (2) + 608 (2) + 606                     |
| NA41505                        | 166,5-171,5  | 101             | 860 €               | 31,5                             | 52,8           | 47,8           | 31,5       | 30                             | 60                  | 55                  | 30                | NA609 (2) + 608 (2) + 606                     |
| NA41505                        | 171,5-176,5  | 106             | 868 €               | 31,5                             | 52,8           | 52,8           | 31,5       | 30                             | 60                  | 60                  | 30                | NA609 (2) + 608 (2) + 606                     |
| NA41505                        | 176,5-181,5  | 111             | 873 €               | 31,5                             | 57,8           | 52,8           | 31,5       | 30                             | 65                  | 60                  | 30                | NA609 (2) + 608 (2) + 606                     |
| NA41505                        | 181,5-186,5  | 86              | 882 €               | 31,5                             | 42,8           | 42,8           | 61,5       | 30                             | 50                  | 50                  | 60                | NA609 (2) + 608 (2) + 606                     |
| NA41505                        | 186,5-191,5  | 91              | 888 €               | 31,5                             | 47,8           | 42,8           | 61,5       | 30                             | 55                  | 50                  | 60                | NA609 (2) + 608 (2) + 606                     |
| NA41505                        | 191,5-196,5  | 96              | 894 €               | 31,5                             | 47,8           | 47,8           | 61,5       | 30                             | 55                  | 55                  | 60                | NA609 (2) + 608 (2) + 606                     |
| NA41505                        | 196,5-201,5  | 101             | 902 €               | 31,5                             | 52,8           | 47,8           | 61,5       | 30                             | 60                  | 55                  | 60                | NA609 (2) + 608 (2) + 606                     |
| NA41505                        | 201,5-206,5  | 106             | 910 €               | 31,5                             | 52,8           | 52,8           | 61,5       | 30                             | 60                  | 60                  | 60                | NA609 (2) + 608 (2) + 606                     |
| NA41505                        | 206,5-211,5  | 111             | 915 €               | 31,5                             | 52,8           | 57,8           | 61,5       | 30                             | 60                  | 65                  | 60                | NA609 (2) + 608 (2) + 606                     |
| NA41505                        | 211,5-216,5  | 116             | 920 €               | 31,5                             | 57,8           | 57,8           | 61,5       | 30                             | 65                  | 65                  | 60                | NA609 (2) + 608 (2) + 606                     |

Compensación 5 cm

**Ejemplo de pedido:** en medida de hueco 152 cm tiene que pedir según tabla de medida (ancho A 151,5 - 156,5)

| REF. NA415 05<br>Valor mampara                         |                     |  |                     |  |                     | Elige Medida de las Puertas Standard<br>y los Fijos Frontales a Medida<br>o combínalos con Standard |  |  |  |  |  |
|--|---------------------|--|---------------------|--|---------------------|---|--|--|--|--|--|
| Fijo Frontal <b>A MEDIDA</b><br>1 Unidad Ref. NA609 05 |                     | Fijo Frontal <b>STANDARD</b><br>1 Unidad REF. NA609 05 |                     | Puertas abatibles <b>STANDARD</b><br>2 Unidades Ref. NA608 05 + NA606 05 |                     |   |  |  |  |  |  |
| Ancho<br>(F1 o F2)                                     | Transparente<br>PVP | Ancho<br>(F1 o F2)                                     | Transparente<br>PVP | Ancho P1 Y P2  | Transparente<br>PVP |   |  |  |  |  |  |
| Hasta 30 cm  | 256 €               | 21,5 cm  | 127 €               | 27,8 cm  | 510 €               |   |  |  |  |  |  |
| Hasta 40 cm  | 274 €               | 31,5 cm  | 143 €               | 32,8 cm  | 524 €               |   |  |  |  |  |  |
| Hasta 50 cm  | 294 €               | 61,5 cm  | 185 €               | 37,8 cm  | 538 €               |   |  |  |  |  |  |
| Hasta 60 cm  | 312 €               |  |                     | 42,8 cm  | 554 €               |   |  |  |  |  |  |
| Hasta 70 cm  | 330 €               |  |                     | 47,8 cm  | 566 €               |   |  |  |  |  |  |
| Hasta 80 cm  | 349 €               |  |                     | 52,8 cm  | 582 €               |   |  |  |  |  |  |
| Hasta 90 cm  | 368 €               |  |                     | 57,8 cm  | 592 €               |   |  |  |  |  |  |
| Hasta 100 cm   | 387 €               |  |                     |  |                     |   |  |  |  |  |  |

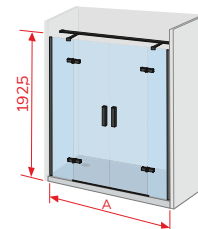
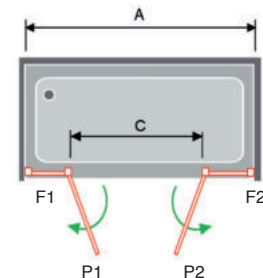

**Barras Opcionales de sujeción**

Barra nº 2  
Barra Horizontal entre paredes  
Pág. 341

**Importante:** para no paralizar su pedido, detalle **medida de hueco, medida Puertas (P1) y (P2)** y medida de los Fijos Frontales NA609 a medida o standard

Como calcular sus **FIJOS FRONTALES NA609 (F1 Y F2)**

A la **Medida de Hueco** debe descontar la medida de las puertas P1 y P2 y los imanes de cierre total **3,0 cm**

Como resultado le da la medida de los fijos Ref. NA609 (F1 y F2) que necesita, puede elegir las dos medidas iguales o diferente. Pudiendo combinar fijo a medida y estándar siempre que la medida lo permita.

**Ejemplo: Hueco 182** - Puertas P1 y P2 ( 57,8 x 2 ) - 3,0 ( **63,4 cm MEDIDA TOTAL PARA FIJOS NA609** )

**Valoración** de la Mampara combinando fijo a medida y standard

**NA609 (F1)** a medida de 41,9 cm (hasta 50 cm) 294 €

(F2) fijo estándar de 21,5 cm 127 €

Puertas (P1 y P2) 57,8 cm cada puerta. Importe de las 2 puertas 592 €

**PVP 1.013 € Valor de la mampara**

**Observaciones:** ver pág.138 para combinar con Lateral Fijo Ref. NA643



Detalle tirador

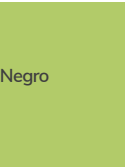

Negro

# NARDI abatible

## Frente de Ducha Fijo + Puerta Abatible + Lateral Fijo

| REF. NA408 05<br>Valor por lado |              |                 |                     | Guía de consulta técnica         |              |                                |                   |   |
|---------------------------------|--------------|-----------------|---------------------|----------------------------------|--------------|--------------------------------|-------------------|---|
|                                 |              |                 |                     | Desarrollo<br>Ver dibujo técnico |              | Identificación<br>del embalaje |                   | Ref. Identificativa en<br>albaranes y factura |
| Ref.                            | Ancho<br>(A) | Apertura<br>(C) | Transparente<br>PVP | Fijo<br>F1                       | Puerta<br>P1 | Fijo<br>(NA609)                | Puerta<br>(NA608) | Ref.  |
| Fijo + Puerta abatible          | 65,5 - 68    | 33              | 389 €               | 29,5                             | 32,8         | 28                             | 40                | NA609 + 608                                   |
| Fijo + Puerta abatible          | 67,5 - 70    | 43              | 393 €               | 21,5                             | 42,8         | 20                             | 50                | NA609 + 608                                   |
| Fijo + Puerta abatible          | 70,5 - 73    | 38              | 396 €               | 29,5                             | 37,8         | 28                             | 45                | NA609 + 608                                   |
| Fijo + Puerta abatible          | 72,5 - 75    | 38              | 401 €               | 31,5                             | 37,8         | 30                             | 45                | NA609 + 608                                   |
| Fijo + Puerta abatible          | 75,5 - 78    | 43              | 404 €               | 29,5                             | 42,8         | 28                             | 50                | NA609 + 608                                   |
| Fijo + Puerta abatible          | 77,5 - 80    | 43              | 409 €               | 31,5                             | 42,8         | 30                             | 50                | NA609 + 608                                   |
| Fijo + Puerta abatible          | 80,5 - 83    | 48              | 410 €               | 29,5                             | 47,8         | 28                             | 55                | NA609 + 608                                   |
| Fijo + Puerta abatible          | 82,5 - 85    | 58              | 412 €               | 21,5                             | 57,8         | 20                             | 65                | NA609 + 608                                   |
| Fijo + Puerta abatible          | 85,5 - 88    | 53              | 418 €               | 29,5                             | 52,8         | 28                             | 60                | NA609 + 608                                   |
| Fijo + Puerta abatible          | 87,5 - 90    | 53              | 423 €               | 31,5                             | 52,8         | 30                             | 60                | NA609 + 608                                   |
| Fijo + Puerta abatible          | 90,5 - 93    | 58              | 423 €               | 29,5                             | 57,8         | 28                             | 65                | NA609 + 608                                   |
| Fijo + Puerta abatible          | 92,5 - 95    | 58              | 428 €               | 31,5                             | 57,8         | 30                             | 65                | NA609 + 608                                   |
| Fijo + Puerta abatible          | 95,5 - 98    | 63              | 431 €               | 29,5                             | 62,8         | 28                             | 70                | NA609 + 608                                   |
| Fijo + Puerta abatible          | 97,5 - 100   | 63              | 436 €               | 31,5                             | 62,8         | 30                             | 70                | NA609 + 608                                   |
| Fijo + Puerta abatible          | 100,5-103    | 68              | 437 €               | 29,5                             | 67,8         | 28                             | 75                | NA609 + 608                                   |
| Fijo + Puerta abatible          | 102,5-105    | 68              | 442 €               | 31,5                             | 67,8         | 30                             | 75                | NA609 + 608                                   |
| Fijo + Puerta abatible          | 105,5-108    | 73              | 445 €               | 29,5                             | 72,8         | 28                             | 80                | NA609 + 608                                   |
| Fijo + Puerta abatible          | 107,5-110    | 73              | 450 €               | 31,5                             | 72,8         | 30                             | 80                | NA609 + 608                                   |
| Fijo + Puerta abatible          | 110,5-113    | 43              | 456 €               | 64,5                             | 42,8         | 63                             | 50                | NA609 + 608                                   |
| Fijo + Puerta abatible          | 112,5-115    | 48              | 457 €               | 61,5                             | 47,8         | 60                             | 55                | NA609 + 608                                   |
| Fijo + Puerta abatible          | 115,5-118    | 48              | 462 €               | 64,5                             | 47,8         | 63                             | 55                | NA609 + 608                                   |
| Fijo + Puerta abatible          | 117,5-120    | 53              | 465 €               | 61,5                             | 52,8         | 60                             | 60                | NA609 + 608                                   |
| Fijo + Puerta abatible          | 120,5-123    | 53              | 470 €               | 64,5                             | 52,8         | 63                             | 60                | NA609 + 608                                   |
| Fijo + Puerta abatible          | 122,5-125    | 58              | 470 €               | 61,5                             | 57,8         | 60                             | 65                | NA609 + 608                                   |
| Fijo + Puerta abatible          | 125,5-128    | 58              | 475 €               | 64,5                             | 57,8         | 63                             | 65                | NA609 + 608                                   |
| Fijo + Puerta abatible          | 127,5-130    | 63              | 478 €               | 61,5                             | 62,8         | 60                             | 70                | NA609 + 608                                   |
| Fijo + Puerta abatible          | 130,5-133    | 63              | 483 €               | 64,5                             | 62,8         | 63                             | 70                | NA609 + 608                                   |
| Fijo + Puerta abatible          | 132,5-135    | 68              | 484 €               | 61,5                             | 67,8         | 60                             | 75                | NA609 + 608                                   |
| Fijo + Puerta abatible          | 135,5-138    | 68              | 489 €               | 64,5                             | 67,8         | 63                             | 75                | NA609 + 608                                   |
| Fijo + Puerta abatible          | 137,5-140    | 73              | 492 €               | 61,5                             | 72,8         | 60                             | 80                | NA609 + 608                                   |

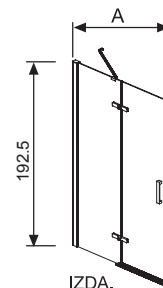

Compensación 2,5 cm **Importante:** para no paralizar su pedido indique a que lado del plato (**dcha. o izda.**) va anclado el lado fijo de la mampara

| REF. NA408 05<br>Valor por lado |              |                     | Guía de consulta técnica         |   |
|---------------------------------|--------------|---------------------|----------------------------------|---|
|                                 |              |                     | Desarrollo<br>Ver dibujo técnico | Ref. Identificativa<br>en albaranes y factura |
| Ref.                            | Ancho<br>(B) | Transparente<br>PVP | Fijo (F2)                        | Ref.  |
| Lateral fijo                    | 66,5-69      | 222 €               | 64                               | NA623   |
| Lateral fijo                    | 76,5-79      | 237 €               | 74                               | NA623   |
| Lateral fijo                    | 86,5-89      | 251 €               | 84                               | NA623   |

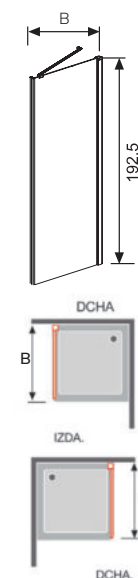

**Ejemplo de pedido:** en media de hueco 129 x 68 cm tiene que pedir según tabla de medida (**ancho A 127,5-130**) x (**B 66,5-69**)

### Lateral Fijo a Medida Valor por Lado

| Ref.         | Ancho<br>(B) | Transparente<br>PVP |
|--------------|--------------|---------------------|
| NA623 05     | hasta 60     | 327 €               |
| Lateral fijo | hasta 70     | 346 €               |
| Lateral fijo | hasta 80     | 364 €               |
| Lateral fijo | hasta 90     | 383 €               |

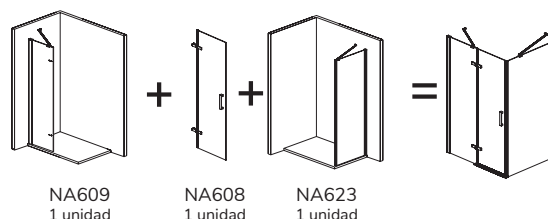



Disponible 16 Plata Brillo pág. 224

Ref. NA408 05

Negro

**REF. NA408 05**  
Valor por lado

Elige medida de la Puerta Standard y el fijo Frontal a Medida

| Fijo Frontal (F1)<br>A MEDIDA Ref. NA609 05 | PVP<br>(P1) 32,8 | PVP<br>(P1) 37,8 | PVP<br>(P1) 42,8 | PVP<br>(P1) 47,8 | PVP<br>(P1) 52,8 | PVP<br>(P1) 57,8 | PVP<br>(P1) 62,8 | PVP<br>(P1) 67,8 | PVP<br>(P1) 72,8 |
|---|------------------|------------------|------------------|------------------|------------------|------------------|------------------|------------------|------------------|
| Hasta 30 cm                                 | 507 €            | 514 €            | 522 €            | 528 €            | 536 €            | 541 €            | 549 €            | 555 €            | 563 €            |
| Hasta 40 cm                                 | 525 €            | 532 €            | 540 €            | 546 €            | 554 €            | 559 €            | 567 €            | 573 €            | 581 €            |
| Hasta 50 cm                                 | 545 €            | 552 €            | 560 €            | 566 €            | 574 €            | 579 €            | 587 €            | 593 €            | 601 €            |
| Hasta 60 cm                                 | 563 €            | 570 €            | 578 €            | 584 €            | 592 €            | 597 €            | 605 €            | 611 €            | 619 €            |
| Hasta 70 cm                                 | 581 €            | 588 €            | 596 €            | 602 €            | 610 €            | 615 €            | 623 €            | 629 €            | 637 €            |
| Hasta 80 cm                                 | 600 €            | 607 €            | 615 €            | 621 €            | 629 €            | 634 €            | 642 €            | 648 €            | 656 €            |
| Hasta 90 cm                                 | 619 €            | 626 €            | 634 €            | 640 €            | 648 €            | 653 €            | 661 €            | 667 €            | 675 €            |
| Hasta 100 cm                                | 638 €            | 645 €            | 653 €            | 659 €            | 667 €            | 672 €            | 680 €            | 686 €            | 694 €            |

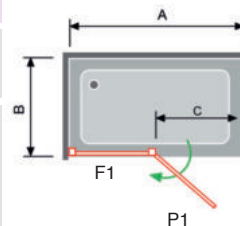

**Importante:** para no paralizar su pedido, detalle **medida de hueco** y **medida Puerta (P1)** indicando dcha o izda donde va anclado el fijo frontal NA609

Como calcular su **FIJO FRONTAL NA609 (F1) A MEDIDA**

A la **Medida de hueco** debe descontar la medida de la puerta y los imanes de cierre **2,5 cm**. Como resultado le da el fijo que necesita a Medida.

**Ejemplo: Hueco 109 - Puerta P1 62,8 - 2,5 cm (43,7 cm Fijo Medida)**

**Valor por lado** Puerta de 62,8 + **Fijo 43,7 cm (hasta 50 cm) PVP 587 €**

Para valorar la mampara completa debe añadir el PVP del lateral fijo (F2) Ref. NA623 estándar o a medida

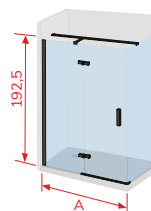

**Barras Opcionales de sujeción**

Barra n° 4  
Barra Horizontal entre pared y fijo  
Pág. 341

**Observaciones: ver pág. 138 para combinar con Lateral Fijo Ref. NA643**

**Información: opciones Platos Enrasados**

**Opción 1**

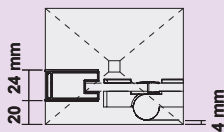

**Instalación convencional**

Pedir la mampara según indicamos en la tabla de la tarifa Ancho (A) y Ancho (B)

**Opción 2**

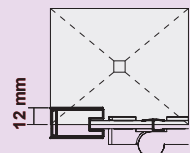

**Instalación con cristal en la unión del plato**

Pedir la mampara según indicamos en la tabla de la tarifa Ancho (A) y Ancho (B) Sumando a la medida de hueco los cm de cada lado **marcados en rojo** del Dibujo Técnico NA408

**Dibujo técnico NA408**

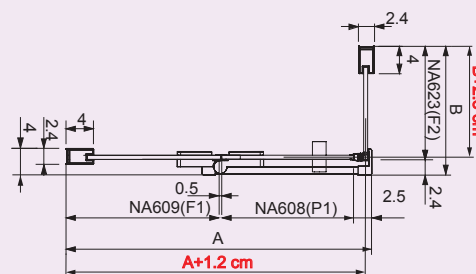

**Importante:** al hacer su pedido debe tener en cuenta como va a instalar la mampara



Disponible 16 Plata Brillo pág. 227

Ref. NA403 05



# NARDI abatible

## Frente de Ducha Fijo + Puerta Abatible + Perfil de Cierre

| REF. NA403 05<br>Valor mampara |              |                 |                     | Guía de consulta técnica         |              |                                |                     |   |
|--------------------------------|--------------|-----------------|---------------------|----------------------------------|--------------|--------------------------------|---------------------|---|
|                                |              |                 |                     | Desarrollo<br>Ver dibujo técnico |              | Identificación<br>del embalaje |                     | Ref. Identificativa<br>en albaranes y factura |
| Ref.                           | Ancho<br>(A) | Apertura<br>(C) | Transparente<br>PVP | Fijo<br>F1                       | Puerta<br>P1 | Fijo 1<br>(NA609)              | Puerta 1<br>(NA608) | Ref.  |
| NA403 05                       | 70 - 75      | 43              | 468 €               | 21,5                             | 42,8         | 20                             | 50                  | NA609 + 608 + 602                             |
| NA403 05                       | 75 - 80      | 48              | 474 €               | 21,5                             | 47,8         | 20                             | 55                  | NA609 + 608 + 602                             |
| NA403 05                       | 80 - 85      | 53              | 482 €               | 21,5                             | 52,8         | 20                             | 60                  | NA609 + 608 + 602                             |
| NA403 05                       | 85 - 90      | 48              | 490 €               | 31,5                             | 47,8         | 30                             | 55                  | NA609 + 608 + 602                             |
| NA403 05                       | 90 - 95      | 53              | 498 €               | 31,5                             | 52,8         | 30                             | 60                  | NA609 + 608 + 602                             |
| NA403 05                       | 95 - 100     | 58              | 503 €               | 31,5                             | 57,8         | 30                             | 65                  | NA609 + 608 + 602                             |
| NA403 05                       | 100 - 105    | 63              | 511 €               | 31,5                             | 62,8         | 30                             | 70                  | NA609 + 608 + 602                             |
| NA403 05                       | 105 - 110    | 68              | 517 €               | 31,5                             | 67,8         | 30                             | 75                  | NA609 + 608 + 602                             |
| NA403 05                       | 110 - 115    | 73              | 525 €               | 31,5                             | 72,8         | 30                             | 80                  | NA609 + 608 + 602                             |
| NA403 05                       | 115 - 120    | 48              | 532 €               | 61,5                             | 47,8         | 60                             | 55                  | NA609 + 608 + 602                             |
| NA403 05                       | 120 - 125    | 53              | 540 €               | 61,5                             | 52,8         | 60                             | 60                  | NA609 + 608 + 602                             |
| NA403 05                       | 125 - 130    | 58              | 545 €               | 61,5                             | 57,8         | 60                             | 65                  | NA609 + 608 + 602                             |
| NA403 05                       | 130 - 135    | 63              | 553 €               | 61,5                             | 62,8         | 60                             | 70                  | NA609 + 608 + 602                             |
| NA403 05                       | 135 - 140    | 68              | 559 €               | 61,5                             | 67,8         | 60                             | 75                  | NA609 + 608 + 602                             |
| NA403 05                       | 140 - 145    | 73              | 567 €               | 61,5                             | 72,8         | 60                             | 80                  | NA609 + 608 + 602                             |

Compensación 5 cm

**Importante:** para no paralizar su pedido indique a que lado del plato (**dcha. o izda.**) va anclado el lado fijo de la mampara

**Ejemplo de pedido:** en medida de hueco 126 cm tiene que pedir según tabla de medida (**ancho A 125-130**)

| REF. NA403 05<br>Valor mampara              |                  | Elige Medida de la Puerta Standard<br>y el Fijo Frontal a Medida |                  |                  |                  |                  |                  |
|---|------------------|--|------------------|------------------|------------------|------------------|------------------|
| Fijo Frontal (F1)<br>A MEDIDA Ref. NA609 05 | PVP<br>(P1) 42,8 | PVP<br>(P1) 47,8   | PVP<br>(P1) 52,8 | PVP<br>(P1) 57,8 | PVP<br>(P1) 62,8 | PVP<br>(P1) 67,8 | PVP<br>(P1) 72,8 |
| Hasta 30 cm                                 | 597 €            | 603 €  | 611 €            | 616 €            | 624 €            | 630 €            | 638 €            |
| Hasta 40 cm                                 | 615 €            | 621 €  | 629 €            | 634 €            | 642 €            | 648 €            | 656 €            |
| Hasta 50 cm                                 | 635 €            | 641 €  | 649 €            | 654 €            | 662 €            | 668 €            | 676 €            |
| Hasta 60 cm                                 | 653 €            | 659 €  | 667 €            | 672 €            | 680 €            | 686 €            | 694 €            |
| Hasta 70 cm                                 | 671 €            | 677 €  | 685 €            | 690 €            | 698 €            | 704 €            | 712 €            |
| Hasta 80 cm                                 | 690 €            | 696 €  | 704 €            | 709 €            | 717 €            | 723 €            | 731 €            |
| Hasta 90 cm                                 | 709 €            | 715 €  | 723 €            | 728 €            | 736 €            | 742 €            | 750 €            |
| Hasta 100 cm                                | 728 €            | 734 €  | 742 €            | 747 €            | 755 €            | 761 €            | 769 €            |

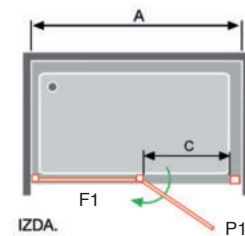

**Importante:** para no paralizar su pedido, detalle **medida de hueco** y **medida Puerta (P1)**, indicando a que lado dcha. o izda. va anclado el fijo frontal de la mampara Ref. NA609

Como calcular su **FIJO FRONTAL NA609 (F1) A MEDIDA**

A la **Medida de hueco** debe descontar la medida de la puerta y el perfil de cierre **5,2 cm**.

Como resultado le da el fijo que necesita a Medida

**Ejemplo: Hueco 109** -Puerta P1 62,8 - 5,2 perfil de cierre (**41,0 cm Fijo Medida**)

**Valoración de la Mampara (Puerta de 62,8 + Fijo hasta 50 cm) PVP 662 €**

**Observaciones: ver pág. 138 para combinar con Lateral Fijo Ref. NA643**

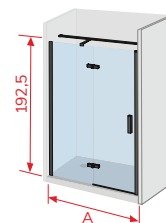

**Barras Opcionales de sujeción**

Barra nº 3  
Barra Horizontal  
entre paredes  
Pág. 341

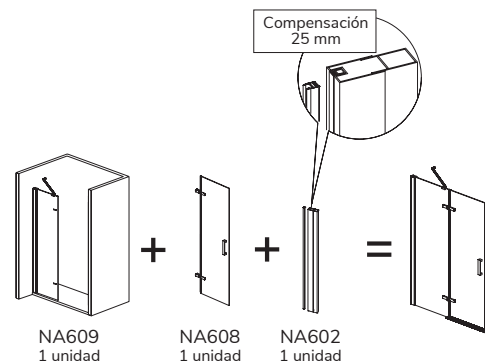
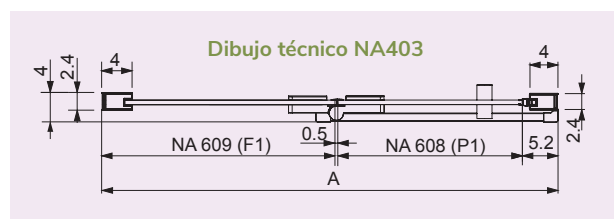

Negro



Disponible 16 Plata Brillo pág. 249

Ref. NA505 05

| Información: opciones Platos Enrasados |   |
|--|---|
| <p><b>Opción 1</b></p>                 | <p><b>Instalación convencional</b></p> <p>Pedir la mampara según indicamos en la tabla de la tarifa Ancho (A) valor por lado</p>  |
| <p><b>Opción 2</b></p>                 | <p><b>Instalación con cristal en la unión del plato</b></p> <p>Pedir la mampara según indicamos en la tabla de la tarifa Ancho (A) valor por lado Sumando a la medida de hueco los cm de cada lado <b>marcados en rojo</b> del Dibujo Técnico NA505</p> |

**Dibujo técnico NA505**

**Importante:** al hacer su pedido debe tener en cuenta como va a instalar la mampara

- ENTREGA INMEDIATA
- A**

Negro Mate
- ALTURA 195 CM
- 6 mm

VIDRIO TEMPLADO
- REVERSIBLE
- SIN PERFILERÍA INFERIOR
- EASY CLEAN

# NARDI abatible

## Angular de Ducha 2 Fijos + 2 Puertas Abatibles

| REF. NA505 05<br>Valor por lado |               |                     | Guía de consulta técnica         |              |                                |                   |   |
|---------------------------------|---------------|---------------------|----------------------------------|--------------|--------------------------------|-------------------|---|
|                                 |               |                     | Desarrollo<br>Ver dibujo técnico |              | Identificación<br>del embalaje |                   | Ref. Identificativa<br>en albaranes y factura |
| Ref.<br>NA505 05                | Ancho<br>(A)  | Transparente<br>PVP | Fijo<br>F1                       | Puerta<br>P1 | Fijo<br>(NA603)                | Puerta<br>(NA600) | Ref.  |
| Fijo + Puerta Abatible          | 66,5 - 69,0   | 366 €               | 25,0                             | 37,3         | 22,5                           | 45                | NA603 + 600 + 605                             |
| Fijo + Puerta Abatible          | 69,0 - 71,5   | 370 €               | 22,5                             | 42,3         | 20,0                           | 50                | NA603 + 600 + 605                             |
| Fijo + Puerta Abatible          | 71,5 - 74,0   | 374 €               | 25,0                             | 42,3         | 22,5                           | 50                | NA603 + 600 + 605                             |
| Fijo + Puerta Abatible          | 74,0 - 76,5   | 377 €               | 22,5                             | 47,3         | 20,0                           | 55                | NA603 + 600 + 605                             |
| Fijo + Puerta Abatible          | 76,5 - 79,0   | 381 €               | 25,0                             | 47,3         | 22,5                           | 55                | NA603 + 600 + 605                             |
| Fijo + Puerta Abatible          | 79,0 - 81,5   | 385 €               | 22,5                             | 52,3         | 20,0                           | 60                | NA603 + 600 + 605                             |
| Fijo + Puerta Abatible          | 81,5 - 84,0   | 389 €               | 25,0                             | 52,3         | 22,5                           | 60                | NA603 + 600 + 605                             |
| Fijo + Puerta Abatible          | 84,0 - 86,5   | 391 €               | 22,5                             | 57,3         | 20,0                           | 65                | NA603 + 600 + 605                             |
| Fijo + Puerta Abatible          | 86,5 - 89,0   | 395 €               | 25,0                             | 57,3         | 22,5                           | 65                | NA603 + 600 + 605                             |
| Fijo + Puerta Abatible          | 89,0 - 91,5   | 399 €               | 22,5                             | 62,3         | 20,0                           | 70                | NA603 + 600 + 605                             |
| Fijo + Puerta Abatible          | 91,5 - 94,0   | 403 €               | 25,0                             | 62,3         | 22,5                           | 70                | NA603 + 600 + 605                             |
| Fijo + Puerta Abatible          | 94,0 - 96,5   | 405 €               | 22,5                             | 67,3         | 20,0                           | 75                | NA603 + 600 + 605                             |
| Fijo + Puerta Abatible          | 96,5 - 99,0   | 409 €               | 25,0                             | 67,3         | 22,5                           | 75                | NA603 + 600 + 605                             |
| Fijo + Puerta Abatible          | 99,0 - 101,5  | 413 €               | 22,5                             | 72,3         | 20,0                           | 80                | NA603 + 600 + 605                             |
| Fijo + Puerta Abatible          | 101,5 - 104,0 | 417 €               | 25,0                             | 72,3         | 22,5                           | 80                | NA603 + 600 + 605                             |
| Fijo + Puerta Abatible          | 104,0 - 106,5 | 418 €               | 62,5                             | 37,3         | 60,0                           | 45                | NA603 + 600 + 605                             |
| Fijo + Puerta Abatible          | 106,5 - 109,0 | 422 €               | 65,0                             | 37,3         | 62,5                           | 45                | NA603 + 600 + 605                             |
| Fijo + Puerta Abatible          | 109,0 - 111,5 | 426 €               | 62,5                             | 42,3         | 60,0                           | 50                | NA603 + 600 + 605                             |
| Fijo + Puerta Abatible          | 111,5 - 114,0 | 430 €               | 65,0                             | 42,3         | 62,5                           | 50                | NA603 + 600 + 605                             |
| Fijo + Puerta Abatible          | 114,0 - 116,5 | 433 €               | 62,5                             | 47,3         | 60,0                           | 55                | NA603 + 600 + 605                             |
| Fijo + Puerta Abatible          | 116,5 - 119,0 | 437 €               | 65,0                             | 47,3         | 62,5                           | 55                | NA603 + 600 + 605                             |
| Fijo + Puerta Abatible          | 119,0 - 121,5 | 441 €               | 62,5                             | 52,3         | 60,0                           | 60                | NA603 + 600 + 605                             |
| Fijo + Puerta Abatible          | 121,5 - 124,0 | 445 €               | 65,0                             | 52,3         | 62,5                           | 60                | NA603 + 600 + 605                             |
| Fijo + Puerta Abatible          | 124,0 - 126,5 | 447 €               | 62,5                             | 57,3         | 60,0                           | 65                | NA603 + 600 + 605                             |
| Fijo + Puerta Abatible          | 126,5 - 129,0 | 451 €               | 65,0                             | 57,3         | 62,5                           | 65                | NA603 + 600 + 605                             |
| Fijo + Puerta Abatible          | 129,0 - 131,5 | 455 €               | 62,5                             | 62,3         | 60,0                           | 70                | NA603 + 600 + 605                             |
| Fijo + Puerta Abatible          | 131,5 - 134,0 | 459 €               | 65,0                             | 62,3         | 62,5                           | 70                | NA603 + 600 + 605                             |
| Fijo + Puerta Abatible          | 134,0 - 136,5 | 461 €               | 62,5                             | 67,3         | 60,0                           | 75                | NA603 + 600 + 605                             |
| Fijo + Puerta Abatible          | 136,5 - 139,0 | 465 €               | 65,0                             | 67,3         | 62,5                           | 75                | NA603 + 600 + 605                             |

Negro

Compensación 2,5 cm

**Ejemplo de pedido:** en medida de hueco 116 x 76 cm tiene que pedir según tabla de medida (ancho A 114-116,5) x (A 74-76,5)

| REF. NA505 05<br>Valor por lado             | Elige Medida de la Puerta Standard<br>y el Fijo Frontal a Medida |                  |                  |                  |                  |                  |                  |                  |
|---|--|------------------|------------------|------------------|------------------|------------------|------------------|------------------|
| Fijo Frontal (F1)<br>A MEDIDA Ref. NA603 05 | PVP<br>(P1) 37,3   | PVP<br>(P1) 42,3 | PVP<br>(P1) 47,3 | PVP<br>(P1) 52,3 | PVP<br>(P1) 57,3 | PVP<br>(P1) 62,3 | PVP<br>(P1) 67,3 | PVP<br>(P1) 72,3 |
| Hasta 30 cm                                 | 463 €  | 471 €            | 478 €            | 486 €            | 492 €            | 500 €            | 506 €            | 514 €            |
| Hasta 40 cm                                 | 483 €  | 491 €            | 498 €            | 506 €            | 512 €            | 520 €            | 526 €            | 534 €            |
| Hasta 50 cm                                 | 500 €  | 508 €            | 515 €            | 523 €            | 529 €            | 537 €            | 543 €            | 551 €            |
| Hasta 60 cm                                 | 521 €  | 529 €            | 536 €            | 544 €            | 550 €            | 558 €            | 564 €            | 572 €            |
| Hasta 70 cm                                 | 538 €  | 546 €            | 553 €            | 561 €            | 567 €            | 575 €            | 581 €            | 589 €            |
| Hasta 80 cm                                 | 558 €  | 566 €            | 573 €            | 581 €            | 587 €            | 595 €            | 601 €            | 609 €            |
| Hasta 90 cm                                 | 577 €  | 585 €            | 592 €            | 600 €            | 606 €            | 614 €            | 620 €            | 628 €            |
| Hasta 100 cm                                | 594 €  | 602 €            | 609 €            | 617 €            | 623 €            | 631 €            | 637 €            | 645 €            |

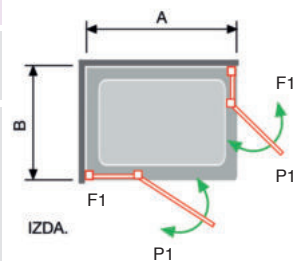

**Importante:** para no paralizar su pedido, detalle **medida de hueco** y **medida Puerta (P1)**

Como calcular su **FIJO FRONTAL NA603 (F1) A MEDIDA**

A la **Medida de hueco** debe descontar la medida de la puerta, el imán de cierre y el perfil de retención **4,0 cm**

Como resultado le da el fijo que necesita a Medida

**Ejemplo: Hueco 110 - Puerta P1 62,3 - 4,0 (43,7 cm Fijo Medida)**

**Valor por lado** Puerta de 62,3 + Fijo hasta 50 cm PVP 537 €

Para valorar la mampara completa debe añadir el PVP del otro lado de la mampara angular

**Observaciones:** ver pág. 139 para combinar con Lateral Fijo Ref. NA633

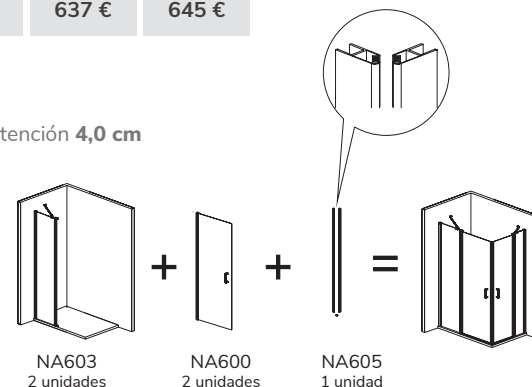



Nardi

Disponibile 16 Plata Brillo pág. 251

Ref. NA506 05



# NARDI abatible

## Angular de Ducha 2 Puertas Abatibles

| REF. NA506 05<br>Valor por lado |              |                     | Guía de consulta técnica         |                                |   |
|---------------------------------|--------------|---------------------|----------------------------------|--------------------------------|---|
|                                 |              |                     | Desarrollo<br>Ver dibujo técnico | Identificación<br>del embalaje | Ref. Identificativa<br>en albaranes y factura |
| Ref.<br>NA506 05                | Ancho<br>(A) | Transparente<br>PVP | Puerta<br>P1                     | Puerta 1<br>(NA600)            | Ref.  |
| Puerta abatible                 | 54-55,5      | 263 €               | 47,3                             | 55                             | NA601 + 600 + 605                             |
| Puerta abatible                 | 59-60,5      | 271 €               | 52,3                             | 60                             | NA601 + 600 + 605                             |
| Puerta abatible                 | 64-65,5      | 277 €               | 57,3                             | 65                             | NA601 + 600 + 605                             |
| Puerta abatible                 | 67-68,5      | 281 €               | 60,3                             | 68                             | NA601 + 600 + 605                             |
| Puerta abatible                 | 69-70,5      | 285 €               | 62,3                             | 70                             | NA601 + 600 + 605                             |
| Puerta abatible                 | 72-73,5      | 288 €               | 65,3                             | 73                             | NA601 + 600 + 605                             |
| Puerta abatible                 | 74-75,5      | 291 €               | 67,3                             | 75                             | NA601 + 600 + 605                             |
| Puerta abatible                 | 77-78,5      | 295 €               | 70,3                             | 78                             | NA601 + 600 + 605                             |
| Puerta abatible                 | 79-80,5      | 299 €               | 72,3                             | 80                             | NA601 + 600 + 605                             |

Compensación 1,5 cm

**Ejemplo de pedido:** en medida de hueco 55 x 55 cm tiene que pedir según tabla de medida (**ancho A 54-55,5**) x (**A 54-55,5**)

| Complemento Opcional Nardi |  |             |
|----------------------------|--|-------------|
| Ref.<br>NA604 05           | Descripción<br>Perfil suplemento<br>de 15 mm | PVP<br>26 € |

Suplemento para medidas intermedias  
Ejemplo: medida de hueco 76 x 76 cm acoplar NA604 05 en ancho (A) 74-75,5 x 74-75,5

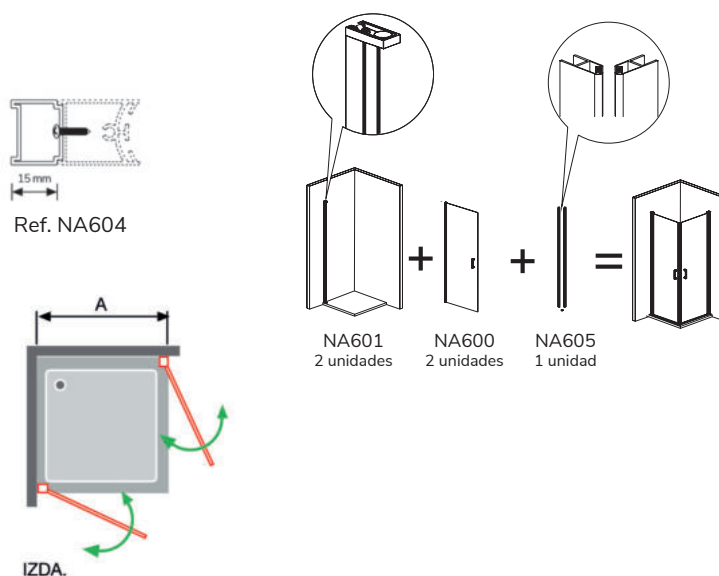

Negro

### Información: opciones Platos Enrasados

|                     |  |
|---------------------|--|
| <b>Opción 1</b><br> | <b>Instalación convencional</b><br>Pedir la mampara según indicamos en la tabla de la tarifa Ancho (A) valor por lado  |
| <b>Opción 2</b><br> | <b>Instalación con cristal en la unión del plato</b><br>Pedir la mampara según indicamos en la tabla de la tarifa Ancho (A) valor por lado Sumando a la medida de hueco los cm de cada lado <b>marcados en rojo</b> del Dibujo Técnico NA506 |

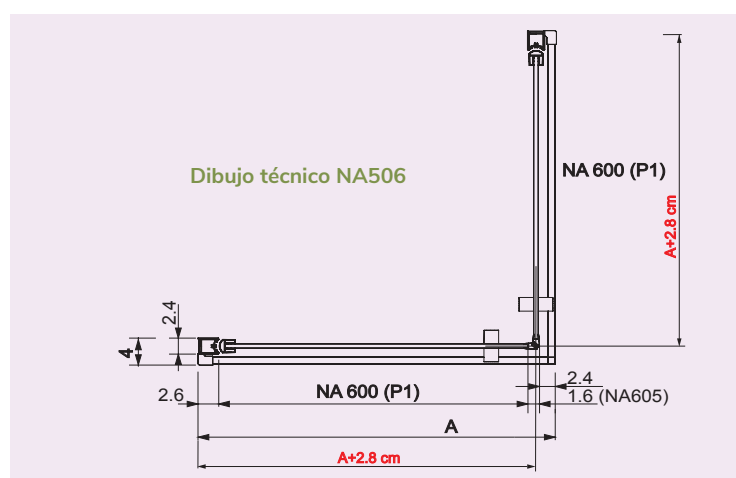

**Importante:** al hacer su pedido debe tener en cuenta como va a instalar la mampara

|  |  |  |  |  |  |  |
|--|--|--|--|--|--|--|
|  |  |  |  |  |  |  |
|--|--|--|--|--|--|--|



Disponible 16 Plata Brillo pág. 253

Ref. NA306 05

# NARDI plegable

## Angular de Ducha Plegable

| REF. NA306 05<br>Valor por lado |              |                     | Guía de consulta técnica         |                |                                |                     |   |
|---------------------------------|--------------|---------------------|----------------------------------|----------------|--------------------------------|---------------------|---|
|                                 |              |                     | Desarrollo<br>Ver dibujo técnico |                | Identificación<br>del embalaje |                     | Ref. Identificativa<br>en albaranes y factura |
| Ref.                            | Ancho<br>(A) | Transparente<br>PVP | Puerta<br>P1                     | Puerta 2<br>P2 | Puerta 1<br>(NA607)            | Puerta 2<br>(NA608) | Ref.  |
| Puerta Plegable                 | 64-65,5      | 442 €               | 33,8                             | 22,8           | 35                             | 30                  | NA601 + 607 + 608 + 605                       |
| Puerta Plegable                 | 67-68,5      | 447 €               | 36,8                             | 22,8           | 38                             | 30                  | NA601 + 607 + 608 + 605                       |
| Puerta Plegable                 | 69-70,5      | 449 €               | 33,8                             | 27,8           | 35                             | 35                  | NA601 + 607 + 608 + 605                       |
| Puerta Plegable                 | 72-73,5      | 454 €               | 36,8                             | 27,8           | 38                             | 35                  | NA601 + 607 + 608 + 605                       |
| Puerta Plegable                 | 74-75,5      | 457 €               | 38,8                             | 27,8           | 40                             | 35                  | NA601 + 607 + 608 + 605                       |
| Puerta Plegable                 | 77-78,5      | 461 €               | 36,8                             | 32,8           | 38                             | 40                  | NA601 + 607 + 608 + 605                       |
| Puerta Plegable                 | 79-80,5      | 464 €               | 38,8                             | 32,8           | 40                             | 40                  | NA601 + 607 + 608 + 605                       |
| Puerta Plegable                 | 82-83,5      | 469 €               | 46,8                             | 27,8           | 48                             | 35                  | NA601 + 607 + 608 + 605                       |
| Puerta Plegable                 | 84-85,5      | 471 €               | 43,8                             | 32,8           | 45                             | 40                  | NA601 + 607 + 608 + 605                       |
| Puerta Plegable                 | 87-88,5      | 476 €               | 46,8                             | 32,8           | 48                             | 40                  | NA601 + 607 + 608 + 605                       |
| Puerta Plegable                 | 89-90,5      | 478 €               | 43,8                             | 37,8           | 45                             | 45                  | NA601 + 607 + 608 + 605                       |
| Puerta Plegable                 | 92-93,5      | 483 €               | 46,8                             | 37,8           | 48                             | 45                  | NA601 + 607 + 608 + 605                       |
| Puerta Plegable                 | 94-95,5      | 487 €               | 48,8                             | 37,8           | 50                             | 45                  | NA601 + 607 + 608 + 605                       |

Compensación 1,5 cm

**Ejemplo de pedido:** en medida de hueco 85 x 85 cm tiene que pedir según tabla de medida (**ancho A 84-85,5**) x (**A 84-85,5**)

Negro

### Complemento Opcional Nardi

| Ref.     | Descripción                | PVP  |
|----------|----------------------------|------|
| NA604 05 | Perfil suplemento de 15 mm | 26 € |

Suplemento para medidas intermedias  
Ejemplo: medida de hueco 86 X 86 cm acoplar NA604 05 en **ancho (A) 84-85,5 X 84-85,5**

Ref. NA604

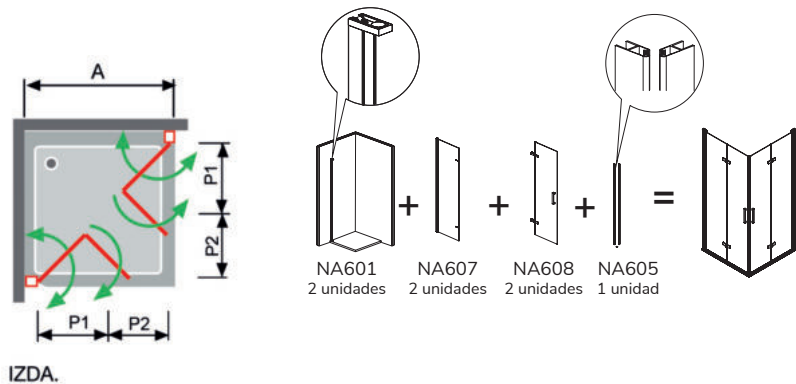

### Información: opciones Platos Enrasados

**Opción 1**

**Instalación convencional**

Pedir la mampara según indicamos en la tabla de la tarifa  
Ancho (A) valor por lado

**Opción 2**

**Instalación con cristal en la unión del plato**

Pedir la mampara según indicamos en la tabla de la tarifa Ancho (A) valor por lado  
Sumando a la medida de hueco los cm de cada lado **marcados en rojo** del Dibujo Técnico NA306

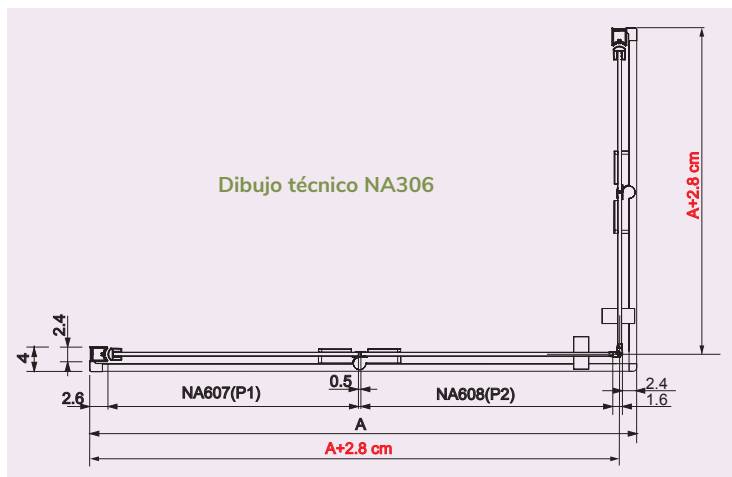

**Importante:** al hacer su pedido debe tener en cuenta como va a instalar la mampara

ENTREGA INMEDIATA

Negro Mate

ALTURA 195 CM

VIDRIO TEMPLADO

REVERSIBLE

SIN PERFILERÍA INFERIOR

EASY CLEAN



Disponible 16 Plata Brillo pág. 255

Ref. NA405 05

| Información: opciones Platos Enrasados |  |
|--|--|
| <b>Opción 1</b><br>                    | <b>Instalación convencional</b><br><br>Pedir la mampara según indicamos en la tabla de la tarifa Ancho (A) valor por lado  |
| <b>Opción 2</b><br>                    | <b>Instalación con cristal en la unión del plato</b><br><br>Pedir la mampara según indicamos en la tabla de la tarifa Ancho (A) valor por lado Sumando a la medida de hueco los cm de cada lado <b>marcados en rojo</b> del Dibujo Técnico NA405 |

**Dibujo técnico NA405**

**Importante:** al hacer su pedido debe tener en cuenta como va a instalar la mampara

# NARDI abatible

## Angular De Ducha 2 Fijos + 2 Puertas Abatibles

| REF. NA405 05<br>Valor por lado |           |                  | Guía de consulta técnica         |             |                             |                  | Ref. Identificativa en albaranes y factura |
|---------------------------------|-----------|------------------|----------------------------------|-------------|-----------------------------|------------------|--|
|                                 |           |                  | Desarrollo<br>Ver dibujo técnico |             | Identificación del embalaje |                  |  |
| Ref.<br>NA405 05                | Ancho (A) | Transparente PVP | Fijo F1                          | Puerta 1 P1 | Fijo 1 (NA609)              | Puerta 1 (NA608) | Ref.                                       |
| Fijo + Puerta Abatible          | 64-66,5   | 396 €            | 21,5                             | 37,8        | 20                          | 45               | NA609 + 608 + 605                          |
| Fijo + Puerta Abatible          | 67-69,5   | 400 €            | 29,5                             | 32,8        | 28                          | 40               | NA609 + 608 + 605                          |
| Fijo + Puerta Abatible          | 69-71,5   | 404 €            | 21,5                             | 42,8        | 20                          | 50               | NA609 + 608 + 605                          |
| Fijo + Puerta Abatible          | 72-74,5   | 407 €            | 29,5                             | 37,8        | 28                          | 45               | NA609 + 608 + 605                          |
| Fijo + Puerta Abatible          | 74-76,5   | 412 €            | 31,5                             | 37,8        | 30                          | 45               | NA609 + 608 + 605                          |
| Fijo + Puerta Abatible          | 77-79,5   | 415 €            | 29,5                             | 42,8        | 28                          | 50               | NA609 + 608 + 605                          |
| Fijo + Puerta Abatible          | 79-81,5   | 420 €            | 31,5                             | 42,8        | 30                          | 50               | NA609 + 608 + 605                          |
| Fijo + Puerta Abatible          | 82-84,5   | 421 €            | 29,5                             | 47,8        | 28                          | 55               | NA609 + 608 + 605                          |
| Fijo + Puerta Abatible          | 84-86,5   | 423 €            | 21,5                             | 57,8        | 20                          | 65               | NA609 + 608 + 605                          |
| Fijo + Puerta Abatible          | 87-89,5   | 429 €            | 29,5                             | 52,8        | 28                          | 60               | NA609 + 608 + 605                          |
| Fijo + Puerta Abatible          | 89-91,5   | 431 €            | 21,5                             | 62,8        | 20                          | 70               | NA609 + 608 + 605                          |
| Fijo + Puerta Abatible          | 92-94,5   | 434 €            | 29,5                             | 57,8        | 28                          | 65               | NA609 + 608 + 605                          |
| Fijo + Puerta Abatible          | 94-96,5   | 439 €            | 31,5                             | 57,8        | 30                          | 65               | NA609 + 608 + 605                          |
| Fijo + Puerta Abatible          | 97-99,5   | 442 €            | 29,5                             | 62,8        | 28                          | 70               | NA609 + 608 + 605                          |
| Fijo + Puerta Abatible          | 99-101,5  | 447 €            | 31,5                             | 62,8        | 30                          | 70               | NA609 + 608 + 605                          |

Compensación 2,5 cm

**Ejemplo de pedido:** en medida de hueco 89 x 89 cm tiene que pedir según tabla de medida (**ancho A 87-89,5**) x (**A 87-89,5**)

| REF. NA405 05<br>Valor por lado | Elige Medida de La Puerta Standard y el Fijo Frontal a Medida |               |               |               |               |               |               |
|---------------------------------|---|---------------|---------------|---------------|---------------|---------------|---------------|
|                                 | Fijo Frontal (F1)<br>A MEDIDA Ref. NA609 05                   | PVP (P1) 32,8 | PVP (P1) 37,8 | PVP (P1) 42,8 | PVP (P1) 47,8 | PVP (P1) 52,8 | PVP (P1) 57,8 |
| Hasta 30 cm                     | 518 €   | 525 €         | 533 €         | 539 €         | 547 €         | 552 €         | 560 €         |
| Hasta 40 cm                     | 536 €   | 543 €         | 551 €         | 557 €         | 565 €         | 570 €         | 578 €         |
| Hasta 50 cm                     | 556 €   | 563 €         | 571 €         | 577 €         | 585 €         | 590 €         | 598 €         |
| Hasta 60 cm                     | 574 €   | 581 €         | 589 €         | 595 €         | 603 €         | 608 €         | 616 €         |
| Hasta 70 cm                     | 592 €   | 599 €         | 607 €         | 613 €         | 621 €         | 626 €         | 634 €         |
| Hasta 80 cm                     | 611 €   | 618 €         | 626 €         | 632 €         | 640 €         | 645 €         | 653 €         |
| Hasta 90 cm                     | 630 €   | 637 €         | 645 €         | 651 €         | 659 €         | 664 €         | 672 €         |
| Hasta 100 cm                    | 649 €   | 656 €         | 664 €         | 670 €         | 678 €         | 683 €         | 691 €         |

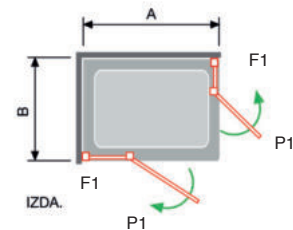

Detalle tirador

**Importante:** para no paralizar su pedido, detalle **medida de hueco** y **medida Puerta (P1)**

Como calcular su **FIJO FRONTAL NA609 (F1) A MEDIDA**

A la **Medida de hueco** debe descontar la medida de la puerta, el imán de cierre y el perfil de retención **4,0 cm**

Como resultado le da el fijo que necesita a Medida

**Ejemplo:** Hueco 98 -Puerta P1 62,8 - Perfil de cierre y perfil de retención 4,0 (**31,2 cm Fijo Medida**)

**Valor por lado** Puerta de 62,8 + **Fijo hasta 40 cm PVP 578 €**

Para valorar la mampara completa debe añadir el PVP del otro lado de la mampara angular

**Observaciones:** ver pág. 138 para combinar con Lateral Fijo Ref. NA643

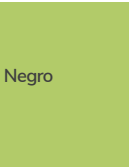
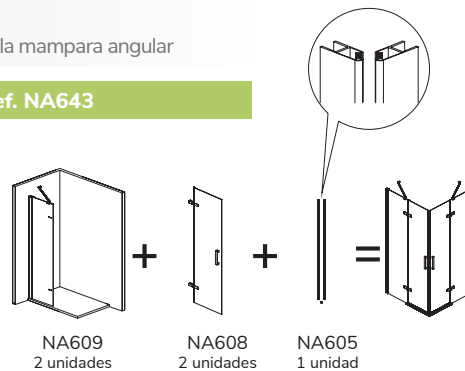

Negro



Disponible 16 Plata Brillo pág. 256

Ref. NA325 05

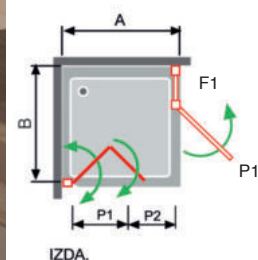

**REF. NA325 05**  
Valor por lado

Elige Medida de la Puerta Abatible Standard  
y el Fijo Frontal a Medida

| Fijo Frontal (F1)<br>A MEDIDA Ref. NA609 05 | PVP<br>(P1) 32,8 | PVP<br>(P1) 37,8 | PVP<br>(P1) 42,8 | PVP<br>(P1) 47,8 | PVP<br>(P1) 52,8 | PVP<br>(P1) 57,8 | PVP<br>(P1) 62,8 |
|---|------------------|------------------|------------------|------------------|------------------|------------------|------------------|
| Hasta 30 cm                                 | 518 €            | 525 €            | 533 €            | 539 €            | 547 €            | 552 €            | 560 €            |
| Hasta 40 cm                                 | 536 €            | 543 €            | 551 €            | 557 €            | 565 €            | 570 €            | 578 €            |
| Hasta 50 cm                                 | 556 €            | 563 €            | 571 €            | 577 €            | 585 €            | 590 €            | 598 €            |
| Hasta 60 cm                                 | 574 €            | 581 €            | 589 €            | 595 €            | 603 €            | 608 €            | 616 €            |
| Hasta 70 cm                                 | 592 €            | 599 €            | 607 €            | 613 €            | 621 €            | 626 €            | 634 €            |
| Hasta 80 cm                                 | 611 €            | 618 €            | 626 €            | 632 €            | 640 €            | 645 €            | 653 €            |
| Hasta 90 cm                                 | 630 €            | 637 €            | 645 €            | 651 €            | 659 €            | 664 €            | 672 €            |
| Hasta 100 cm                                | 649 €            | 656 €            | 664 €            | 670 €            | 678 €            | 683 €            | 691 €            |

**Importante:** para no paralizar su pedido, detalle **medida de hueco** y **medida Puerta (P1)** indicando dcha o izda donde va anclado el lado fijo NA609

Como calcular su **FIJO FRONTAL NA609 (F1) A MEDIDA**

A la **Medida de hueco** debe descontar la medida de la puerta, el imán de cierre y el perfil de retención **4,0 cm**. Como resultado le da el fijo que necesita a Medida  
**Ejemplo: Hueco 90 - Puerta P1 52,8 - 4,0 cm (33,2 cm Fijo Medida)**

**Valor por lado** Puerta de 52,8 + **Fijo Frontal hasta 40 cm PVP 565 €**  
Para valorar la mampara angular completa debe añadir el PVP de la Puerta Plegable

Información: opciones Platos Enrasados

| Opción 1 | Instalación convencional   |
|----------|--|
|          | <p>Pedir la mampara según indicamos en la tabla de la tarifa Ancho (A) y Ancho (B)</p>   |
| Opción 2 | Instalación con cristal en la unión del plato  |
|          | <p>Pedir la mampara según indicamos en la tabla de la tarifa Ancho (A) y Ancho (B)<br/>Sumando a la medida de hueco los cm de cada lado <b>marcados en rojo</b> del Dibujo Técnico NA325</p> |

**Importante:** al hacer su pedido debe tener en cuenta como va a instalar la mampara

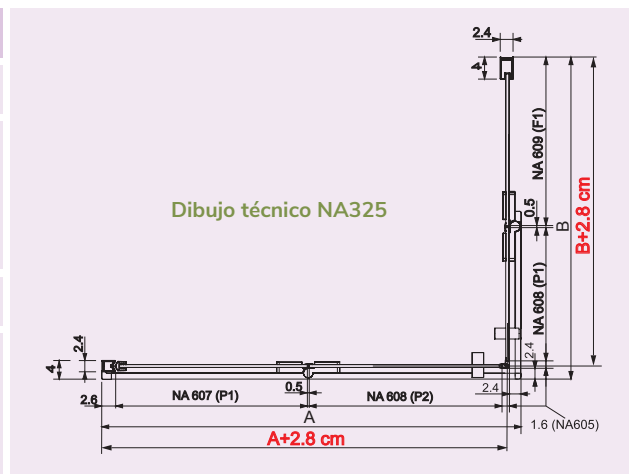

# NARDI plegable + abatible

## Angular de Ducha Plegable + Abatible + Fijo (Lado Puerta Plegable)

| REF. NA325 05<br>Valor por lado |              |                     | Guía de consulta técnica         |                |                                |                     |   |
|---------------------------------|--------------|---------------------|----------------------------------|----------------|--------------------------------|---------------------|---|
|                                 |              |                     | Desarrollo<br>Ver dibujo técnico |                | Identificación<br>del embalaje |                     | Ref. Identificativa<br>en albaranes y factura |
| Ref.                            | Ancho<br>(A) | Transparente<br>PVP | Puerta<br>P1                     | Puerta 2<br>P2 | Puerta 1<br>(NA607)            | Puerta 2<br>(NA608) | Ref.  |
| Puerta Plegable                 | 64-65,5      | 442 €               | 33,8                             | 22,8           | 35                             | 30                  | NA601 + 607 + 608 + 605                       |
| Puerta Plegable                 | 67-68,5      | 447 €               | 36,8                             | 22,8           | 38                             | 30                  | NA601 + 607 + 608 + 605                       |
| Puerta Plegable                 | 69-70,5      | 449 €               | 33,8                             | 27,8           | 35                             | 35                  | NA601 + 607 + 608 + 605                       |
| Puerta Plegable                 | 72-73,5      | 454 €               | 36,8                             | 27,8           | 38                             | 35                  | NA601 + 607 + 608 + 605                       |
| Puerta Plegable                 | 74-75,5      | 457 €               | 38,8                             | 27,8           | 40                             | 35                  | NA601 + 607 + 608 + 605                       |
| Puerta Plegable                 | 77-78,5      | 461 €               | 36,8                             | 32,8           | 38                             | 40                  | NA601 + 607 + 608 + 605                       |
| Puerta Plegable                 | 79-80,5      | 464 €               | 38,8                             | 32,8           | 40                             | 40                  | NA601 + 607 + 608 + 605                       |
| Puerta Plegable                 | 82-83,5      | 469 €               | 46,8                             | 27,8           | 48                             | 35                  | NA601 + 607 + 608 + 605                       |
| Puerta Plegable                 | 84-85,5      | 471 €               | 43,8                             | 32,8           | 45                             | 40                  | NA601 + 607 + 608 + 605                       |
| Puerta Plegable                 | 87-88,5      | 476 €               | 46,8                             | 32,8           | 48                             | 40                  | NA601 + 607 + 608 + 605                       |
| Puerta Plegable                 | 89-90,5      | 478 €               | 43,8                             | 37,8           | 45                             | 45                  | NA601 + 607 + 608 + 605                       |
| Puerta Plegable                 | 92-93,5      | 483 €               | 46,8                             | 37,8           | 48                             | 45                  | NA601 + 607 + 608 + 605                       |
| Puerta Plegable                 | 94-95,5      | 487 €               | 48,8                             | 37,8           | 50                             | 45                  | NA601 + 607 + 608 + 605                       |

Compensación 1,5 cm

## Angular de Ducha Plegable + Abatible + Fijo (Lado Fijo + Puerta Abatible)

| REF. NA325 05<br>Valor por lado |              |                     | Guía de consulta técnica         |                |                                |                     |   |
|---------------------------------|--------------|---------------------|----------------------------------|----------------|--------------------------------|---------------------|---|
|                                 |              |                     | Desarrollo<br>Ver dibujo técnico |                | Identificación<br>del embalaje |                     | Ref. Identificativa<br>en albaranes y factura |
| Ref.                            | Ancho<br>(B) | Transparente<br>PVP | Fijo<br>F1                       | Puerta 1<br>P1 | Fijo 1<br>(NA609)              | Puerta 1<br>(NA608) | Ref.  |
| Fijo + Puerta Abatible          | 64-66,5      | 396 €               | 21,5                             | 37,8           | 20                             | 45                  | NA609 + 608 + 605                             |
| Fijo + Puerta Abatible          | 67-69,5      | 400 €               | 29,5                             | 32,8           | 28                             | 40                  | NA609 + 608 + 605                             |
| Fijo + Puerta Abatible          | 69-71,5      | 404 €               | 21,5                             | 42,8           | 20                             | 50                  | NA609 + 608 + 605                             |
| Fijo + Puerta Abatible          | 72-74,5      | 407 €               | 29,5                             | 37,8           | 28                             | 45                  | NA609 + 608 + 605                             |
| Fijo + Puerta Abatible          | 74-76,5      | 412 €               | 31,5                             | 37,8           | 30                             | 45                  | NA609 + 608 + 605                             |
| Fijo + Puerta Abatible          | 77-79,5      | 415 €               | 29,5                             | 42,8           | 28                             | 50                  | NA609 + 608 + 605                             |
| Fijo + Puerta Abatible          | 79-81,5      | 420 €               | 31,5                             | 42,8           | 30                             | 50                  | NA609 + 608 + 605                             |
| Fijo + Puerta Abatible          | 82-84,5      | 421 €               | 29,5                             | 47,8           | 28                             | 55                  | NA609 + 608 + 605                             |
| Fijo + Puerta Abatible          | 84-86,5      | 423 €               | 21,5                             | 57,8           | 20                             | 65                  | NA609 + 608 + 605                             |
| Fijo + Puerta Abatible          | 87-89,5      | 429 €               | 29,5                             | 52,8           | 28                             | 60                  | NA609 + 608 + 605                             |
| Fijo + Puerta Abatible          | 89-91,5      | 431 €               | 21,5                             | 62,8           | 20                             | 70                  | NA609 + 608 + 605                             |
| Fijo + Puerta Abatible          | 92-94,5      | 434 €               | 29,5                             | 57,8           | 28                             | 65                  | NA609 + 608 + 605                             |
| Fijo + Puerta Abatible          | 94-96,5      | 439 €               | 31,5                             | 57,8           | 30                             | 65                  | NA609 + 608 + 605                             |
| Fijo + Puerta Abatible          | 97-99,5      | 442 €               | 29,5                             | 62,8           | 28                             | 70                  | NA609 + 608 + 605                             |
| Fijo + Puerta Abatible          | 99-101,5     | 447 €               | 31,5                             | 62,8           | 30                             | 70                  | NA609 + 608 + 605                             |

Compensación 2,5 cm

**Ejemplo de pedido:** en medida de hueco 90x90 cm tiene que pedir según tabla de medida (**ancho A 89-90,5**) x (**A 89-91,5**)

### Complemento Opcional Nardi

| Ref.     | Descripción                | PVP  |
|----------|----------------------------|------|
| NA604 05 | Perfil suplemento de 15 mm | 26 € |

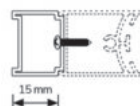

Ref. NA604

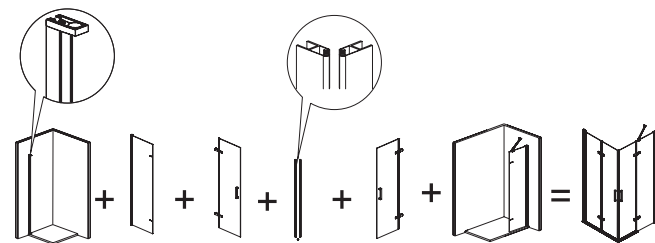

NA601 1 unidad   NA607 1 unidad   NA608 1 unidad   NA605 1 unidad   NA608 1 unidad   NA609 1 unidad

Suplemento para medidas intermedias

**Ejemplo:** medida de hueco 91 x 91,7 cm acoplar NA604 05 en ancho (A) 89-90,5 y (B) 89-91,5



# 135

Negro



Disponible 16 Plata Brillo pág. 259

Ref. NA305 05

| Información: opciones Platos Enrasados |  |
|--|--|
| <p><b>Opción 1</b></p>                 | <p><b>Instalación convencional</b></p> <p>Pedir la mampara según indicamos en la tabla de la tarifa Ancho (A) y Ancho (B)</p>  |
| <p><b>Opción 2</b></p>                 | <p><b>Instalación con cristal en la unión del plato</b></p> <p>Pedir la mampara según indicamos en la tabla de la tarifa Ancho (A) y Ancho (B)<br/>Sumando a la medida de hueco los cm de cada lado <b>marcados en rojo</b> del Dibujo Técnico NA305</p> |

**Dibujo técnico NA305**

**Importante:** al hacer su pedido debe tener en cuenta como va a instalar la mampara



# NARDI plegable + abatible

## Angular de Ducha Plegable + Abatible (Lado Puerta Plegable)

| REF. NA305 05<br>Valor por lado |              |                     | Guía de consulta técnica         |                |                                |                     |   |
|---------------------------------|--------------|---------------------|----------------------------------|----------------|--------------------------------|---------------------|---|
|                                 |              |                     | Desarrollo<br>Ver dibujo técnico |                | Identificación<br>del embalaje |                     | Ref. Identificativa<br>en albaranes y factura |
| Ref.<br>NA305 05                | Ancho<br>(A) | Transparente<br>PVP | Puerta<br>P1                     | Puerta 2<br>P2 | Puerta 1<br>(NA607)            | Puerta 2<br>(NA608) | Ref.  |
| Puerta Plegable                 | 64-65,5      | 442 €               | 33,8                             | 22,8           | 35                             | 30                  | NA601 + 607 + 608                             |
| Puerta Plegable                 | 67-68,5      | 447 €               | 36,8                             | 22,8           | 38                             | 30                  | NA601 + 607 + 608                             |
| Puerta Plegable                 | 69-70,5      | 449 €               | 33,8                             | 27,8           | 35                             | 35                  | NA601 + 607 + 608                             |
| Puerta Plegable                 | 72-73,5      | 454 €               | 36,8                             | 27,8           | 38                             | 35                  | NA601 + 607 + 608                             |
| Puerta Plegable                 | 74-75,5      | 457 €               | 38,8                             | 27,8           | 40                             | 35                  | NA601 + 607 + 608                             |
| Puerta Plegable                 | 77-78,5      | 461 €               | 36,8                             | 32,8           | 38                             | 40                  | NA601 + 607 + 608                             |
| Puerta Plegable                 | 79-80,5      | 464 €               | 38,8                             | 32,8           | 40                             | 40                  | NA601 + 607 + 608                             |
| Puerta Plegable                 | 82-83,5      | 469 €               | 46,8                             | 27,8           | 48                             | 35                  | NA601 + 607 + 608                             |
| Puerta Plegable                 | 84-85,5      | 471 €               | 43,8                             | 32,8           | 45                             | 40                  | NA601 + 607 + 608                             |
| Puerta Plegable                 | 87-88,5      | 476 €               | 46,8                             | 32,8           | 48                             | 40                  | NA601 + 607 + 608                             |
| Puerta Plegable                 | 89-90,5      | 478 €               | 43,8                             | 37,8           | 45                             | 45                  | NA601 + 607 + 608                             |
| Puerta Plegable                 | 92-93,5      | 483 €               | 46,8                             | 37,8           | 48                             | 45                  | NA601 + 607 + 608                             |
| Puerta Plegable                 | 94-95,5      | 487 €               | 48,8                             | 37,8           | 50                             | 45                  | NA601 + 607 + 608                             |

Compensación 1,5 cm

**Importante:** para no paralizar su pedido indique a que lado del plato (**dcha. o izda.**) va anclada la puerta plegable

## Angular de Ducha Plegable + Abatible (Lado Puerta Abatible)

| REF. NA305 05<br>Valor por lado |              |                     | Guía de consulta técnica         |                                |   |
|---------------------------------|--------------|---------------------|----------------------------------|--------------------------------|---|
|                                 |              |                     | Desarrollo<br>Ver dibujo técnico | Identificación<br>del embalaje | Ref. Identificativa<br>en albaranes y factura |
| Ref.<br>NA305 05                | Ancho<br>(B) | Transparente<br>PVP | Puerta<br>P3                     | Puerta 3<br>(NA600)            | Ref.  |
| Puerta Abatible                 | 54-55,5      | 263 €               | 47,3                             | 55                             | NA601 + 600 + 605                             |
| Puerta Abatible                 | 59-60,5      | 271 €               | 52,3                             | 60                             | NA601 + 600 + 605                             |
| Puerta Abatible                 | 64-65,5      | 277 €               | 57,3                             | 65                             | NA601 + 600 + 605                             |
| Puerta Abatible                 | 67-68,5      | 281 €               | 60,3                             | 68                             | NA601 + 600 + 605                             |
| Puerta Abatible                 | 69-70,5      | 285 €               | 62,3                             | 70                             | NA601 + 600 + 605                             |
| Puerta Abatible                 | 72-73,5      | 288 €               | 65,3                             | 73                             | NA601 + 600 + 605                             |
| Puerta Abatible                 | 74-75,5      | 291 €               | 67,3                             | 75                             | NA601 + 600 + 605                             |
| Puerta Abatible                 | 77-78,5      | 295 €               | 70,3                             | 78                             | NA601 + 600 + 605                             |
| Puerta Abatible                 | 79-80,5      | 299 €               | 72,3                             | 80                             | NA601 + 600 + 605                             |

Compensación 1,5 cm

**Ejemplo pedido:** en medida de hueco 89 x 68 cm tiene que pedir según tabla de medida (ancho A 89-90,5) x (A 67-68,5)

### Complemento Opcional Nardi

| Ref.     | Descripción                | PVP  |
|----------|----------------------------|------|
| NA604 05 | Perfil suplemento de 15 mm | 26 € |

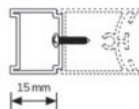

Ref. NA604

Suplemento para medidas intermedias  
**Ejemplo:** medida de hueco 66 x 66 cm acoplar NA604 05 en ancho 64-65,5

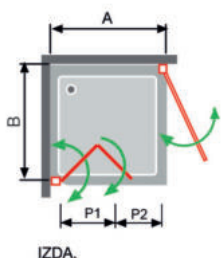
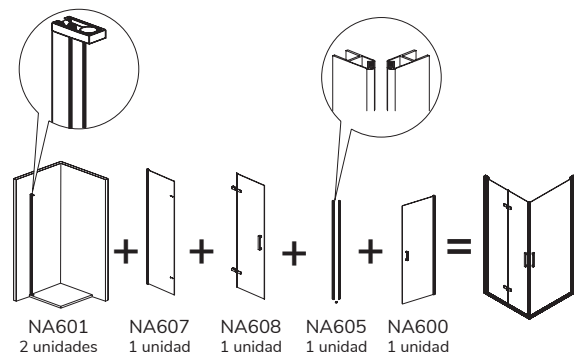

ENTREGA INMEDIATA

**Negro Mate**

ALTURA 195 CM

VIDRIO TEMPLADO

SIN PERFILERÍA INFERIOR

EASY CLEAN

# Nardi Lateral Fijo Ref. NA643 05

para combinar exclusivamente en los modelos:

**NA403 05 NA408 05 NA415 05 NA502 05 NA507 05 NA517 05 NA405 05**

**Importante:** el lateral fijo Ref. NA643 05 (**panel sombreado del esquema**) solo se puede adaptar en el lado fijo de la mampara, según detallamos en el dibujo

### Esquema de posibilidades

Abatible con bisagra

Abatible con perfil

#### Lateral Fijo (Standard)

| Ref.     | Ancho (B) | Transparente PVP | Desarrollo Ver dibujo técnico |
|----------|-----------|------------------|-------------------------------|
| NA643 05 | 66,5-69   | 222 €            | Fijo (F1) 65                  |
| NA643 05 | 76,5-79   | 237 €            | Fijo (F1) 75                  |
| NA643 05 | 86,5-89   | 251 €            | Fijo (F1) 85                  |

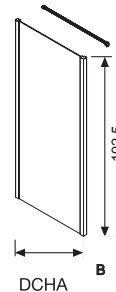

#### Lateral Fijo (a Medida)

| Ref.     | Ancho (B) | Transparente PVP |
|----------|-----------|------------------|
| NA643 05 | Hasta 30  | 306 €            |
| NA643 05 | Hasta 40  | 324 €            |
| NA643 05 | Hasta 50  | 343 €            |
| NA643 05 | Hasta 60  | 362 €            |
| NA643 05 | Hasta 70  | 380 €            |
| NA643 05 | Hasta 80  | 400 €            |
| NA643 05 | Hasta 90  | 418 €            |
| NA643 05 | Hasta 100 | 436 €            |

#### Barras Opcionales pág. 341

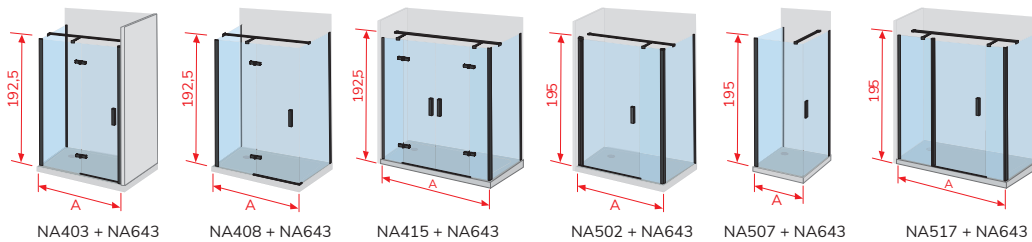

**Importante:** para no paralizar su pedido detalle **medida de hueco**

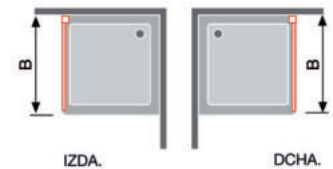

#### Información: opciones Platos Enrasados

**Opción 1**

**Instalación convencional**

Pedir la mampara según indicamos en la tabla de la tarifa Ancho (A) y Ancho (B)

**Opción 2**

**Instalación con cristal en la unión del plato**

Pedir la mampara según indicamos en la tabla de la tarifa Ancho (A) y Ancho (B) Sumando a la medida de hueco los cm de cada lado **marcados en rojo** del Dibujo Técnico NA643

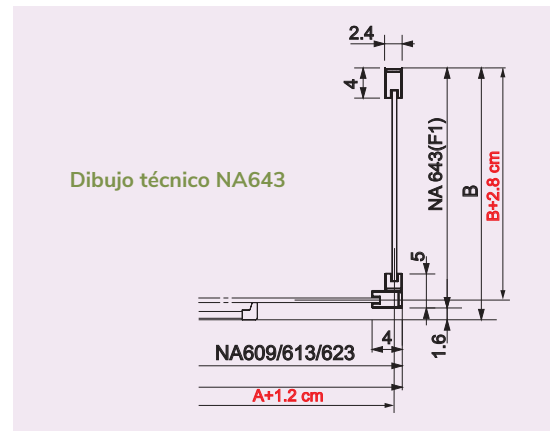

**Importante:** al hacer su pedido debe tener en cuenta como va a instalar la mampara

ENTREGA INMEDIATA

**Negro Mate**

ALTURA 192,5 cm

VIDRIO TEMPLADO

REVERSIBLE

SIN PERFILERÍA INFERIOR

EASY CLEAN

# Nardi Lateral Fijo Ref. NA633 05

para combinar exclusivamente en los modelos:

**NA503 05 NA508 05 NA515 05 NA517 05 NA505 05**

**Importante:** el lateral fijo Ref. NA633 05 (**panel sombreado del esquema**) solo se puede adaptar en el lado fijo de la mampara, según detallamos en el dibujo

## Esquema de posibilidades

Abatible con perfil

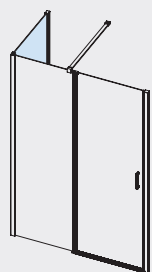

NA503 05

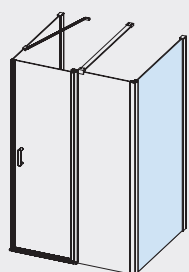

NA508 05

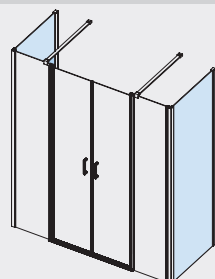

NA515 05

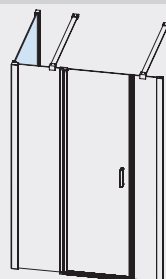

NA517 05

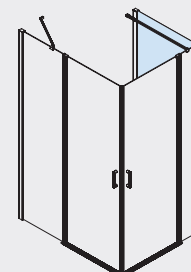

NA505 05

### Lateral Fijo (Standard)

| Ref.     | Ancho (B) | Transparente PVP | Desarrollo Ver dibujo técnico |  |
|----------|-----------|------------------|-------------------------------|--|
|          |           |                  | Fijo (F1)                     |  |
| NA633 05 | 66,5-69   | 242 €            | 65                            |  |
| NA633 05 | 76,5-79   | 271 €            | 75                            |  |
| NA633 05 | 86,5-89   | 276 €            | 85                            |  |

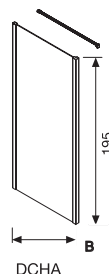

### Lateral Fijo (a Medida)

| Ref.     | Ancho (B) | Transparente PVP |
|----------|-----------|------------------|
| NA633 05 | Hasta 30  | 306 €            |
| NA633 05 | Hasta 40  | 324 €            |
| NA633 05 | Hasta 50  | 343 €            |
| NA633 05 | Hasta 60  | 362 €            |
| NA633 05 | Hasta 70  | 380 €            |
| NA633 05 | Hasta 80  | 400 €            |
| NA633 05 | Hasta 90  | 418 €            |
| NA633 05 | Hasta 100 | 436 €            |

### Barras Opcionales pág. 341

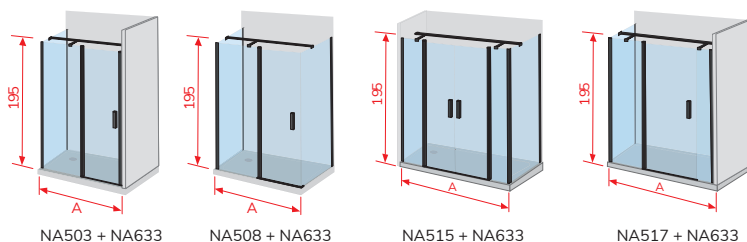

**Importante:** para no paralizar su pedido detalle **medida de hueco**



### Información: opciones Platos Enrasados

| Opción 1 | Instalación convencional   |
|----------|--|
|          | <p>Pedir la mampara según indicamos en la tabla de la tarifa Ancho (A) y Ancho (B)</p>   |
| Opción 2 | Instalación con cristal en la unión del plato  |
|          | <p>Pedir la mampara según indicamos en la tabla de la tarifa Ancho (A) y Ancho (B) Sumando a la medida de hueco los cm de cada lado <b>marcados en rojo</b> del Dibujo Técnico NA633</p> |

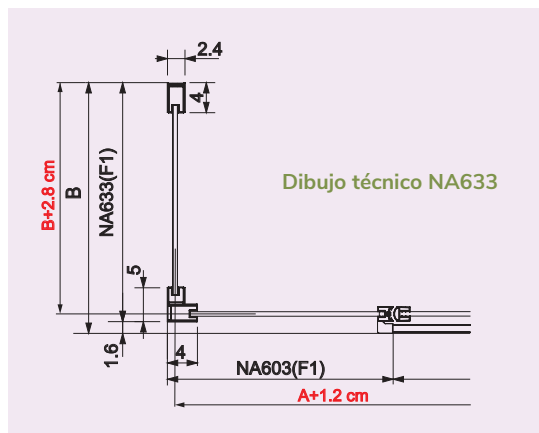

**Importante:** al hacer su pedido debe tener en cuenta como va a instalar la mampara

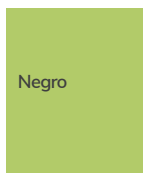



Disponible 16 Plata Brillo pág. 263

Ref. PI130 05



ENTREGA  
INMEDIATA

**A**  
Negro  
mate



ALTURA 195 CM



VIDRIO  
TEMPLADO



REVERSIBLE



SIN  
PERFILERÍA  
INFERIOR



LIBERACIÓN de  
puerta para una  
fácil limpieza



[Easy System]  
[Limpieza fácil]



EASY  
CLEAN

 Kassandra

**140**

# PRISMA



Ref. PI130 05 Foto detalle

Negro

## Semicircular de Ducha 2 Fijos + 2 Puertas Correderas

| Ref.     | Radio | Plato de Ducha | Ancho Fondo       | Apertura | Transparente PVP |
|----------|-------|----------------|-------------------|----------|------------------|
| PI130 05 | 500   | 80 x 80        | 76,5-78 x 76,5-78 | 44,5     | 455 €            |
| PI130 05 | 500   | 90 x 90        | 86,5-88 x 86,5-88 | 52,1     | 476 €            |
| PI131 05 | 550   | 80 x 80        | 76,5-78 x 76,5-78 | 44,3     | 455 €            |
| PI131 05 | 550   | 90 x 90        | 86,5-88 x 86,5-88 | 52,4     | 476 €            |

Sistema de instalación sin tornillos

## Complemento Opcional Prisma

| Ref.     | Descripción                | PVP  |
|----------|----------------------------|------|
| PI604 05 | Perfil suplemento de 15 mm | 42 € |

Suplemento para medidas intermedias

**Ejemplo:** medida de hueco 89,5 cm  
sustituir el compensador por el  
complemento PI604 05

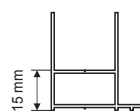

PI604

# FRESH SALOMÓN



Disponible 12 Acero Inox Brillo pág. 52  
32 Acero Inox Cepillado pág. 52

Ref. FS633 05

Barra de sujeción en **Acero Inox** de 180 cm

| Panel Fijo de Ducha |           |                  |                   |
|---------------------|-----------|------------------|-------------------|
| Ref.                | Ancho (A) | Transparente PVP | Decorado Clío PVP |
| FS633 05            | 68 - 69   | 246 €            | 258 €             |
| FS633 05            | 78 - 79   | 258 €            | 268 €             |
| FS633 05            | 88 - 89   | 269 €            | 278 €             |
| FS633 05            | 98 - 99   | 280 €            | 288 €             |
| FS633 05            | 108-109   | 292 €            | 298 €             |
| FS633 05            | 118-119   | 303 €            | 308 €             |

Opción: paneles adaptables a 90° ver pág. 143  
Fabricación a medida consultar pág. 321

Puerta Opcional Abatible Serie Vision pág. 151

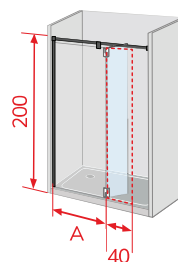
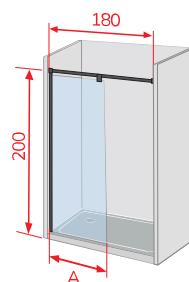

FS633 + VI425

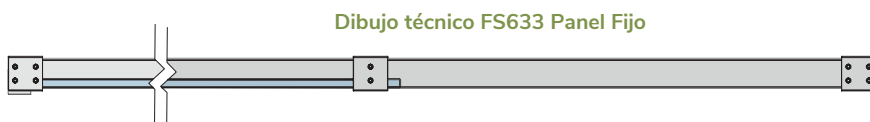

Dibujo técnico FS633 Panel Fijo

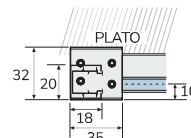

ENTREGA INMEDIATA

**inox**

ACERO INOX Negro Mate

ALTURA 200 CM

VIDRIO TEMPLADO

REVERSIBLE

EASY CLEAN

# FRESH SALOMÓN



Negro

Disponible 12 Acero Inox Brillo pág. 53  
32 Acero Inox Cepillado pág. 53

REF. FS683 05

Barra a 90° Acero Inox de 100 cm

## Panel Fijo de Ducha + Barra a 90°

| Ref.     | Ancho (A) | Transparente PVP | Decorado Clio PVP |
|----------|-----------|------------------|-------------------|
| FS683 05 | 68-69     | 305 €            | 317 €             |
| FS683 05 | 78-79     | 317 €            | 327 €             |
| FS683 05 | 88-89     | 328 €            | 337 €             |
| FS683 05 | 98-99     | 339 €            | 347 €             |
| FS683 05 | 108-109   | 351 €            | 357 €             |
| FS683 05 | 118-119   | 362 €            | 367 €             |

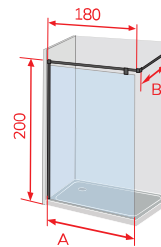
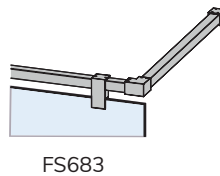

Puerta Opcional Abatible Serie Vision pág. 151

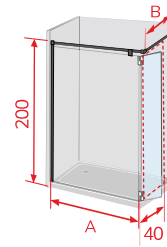

FS683 + VI425

## Panel Fijo de Ducha +2 Barras a 90° + Pinza

| Ref.     | Ancho (A) | Transparente PVP | Decorado Clio PVP |
|----------|-----------|------------------|-------------------|
| FS693 05 | 67,5      | 392 €            | 404 €             |
| FS693 05 | 77,5      | 404 €            | 414 €             |
| FS693 05 | 87,5      | 415 €            | 424 €             |
| FS693 05 | 97,5      | 426 €            | 434 €             |
| FS693 05 | 107,5     | 438 €            | 444 €             |
| FS693 05 | 117,5     | 449 €            | 454 €             |

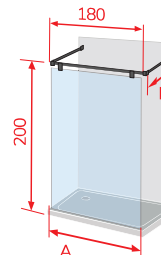
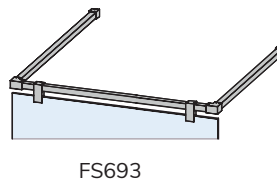

Puerta Opcional Abatible Serie Vision pág. 151

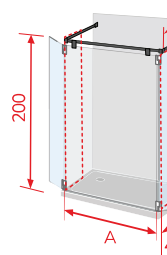

FS693 + 2 VI425



# PANELES ADAPTABLES FRESH SALOMÓN



Disponible 12 Acero Inox Brillo pág. 55  
32 Acero Inox Cepillado pág. 55

Para mampara completa sumar Ref. FS633 pág. 142 + FS623 pág. 144

Ref. FS623 05

## Panel Fijo de Ducha A 90° Adaptable a FS633

| Ref.     | Ancho (B) | Transparente PVP | Decorado Clio PVP |
|----------|-----------|------------------|-------------------|
| FS623 05 | 68-69     | 213 €            | 225 €             |
| FS623 05 | 78-79     | 223 €            | 235 €             |
| FS623 05 | 88-89     | 233 €            | 245 €             |
| FS623 05 | 98-99     | 244 €            | 255 €             |

Observaciones: perfil superior ancho 100 cm  
Fabricación a medida consultar pág. 321

## Puerta Opcional Abatible Serie Vision pág. 151

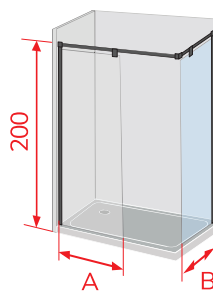

FS633 + FS623

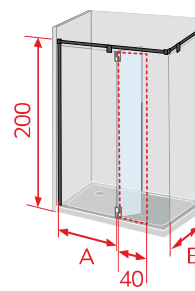

FS633 + FS623 + VI425





# FRESH LEVANTE

Negro



Disponible 16 Plata Brillo pág. 267

Ref. FL633 05

Barra a techo de 260 cm. Para la correcta instalación de la barra, recomendamos pegar el soporte de la barra antes de fijar al techo. Incluye taco para techos macizos o huecos

## Panel Fijo de Ducha a Techo

| Ref.     | Ancho (A) | Transparente PVP | Decorado Clio PVP |
|----------|-----------|------------------|-------------------|
| FL633 05 | 70-71     | 262 €            | 274 €             |
| FL633 05 | 80-81     | 274 €            | 284 €             |
| FL633 05 | 90-91     | 285 €            | 294 €             |
| FL633 05 | 100-101   | 296 €            | 304 €             |
| FL633 05 | 110-111   | 308 €            | 314 €             |
| FL633 05 | 120-121   | 319 €            | 324 €             |

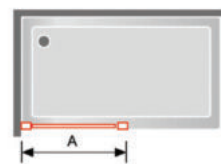
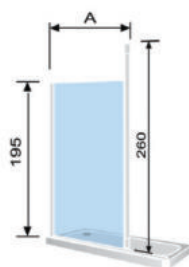

Dibujos técnicos FL633  
Panel Fijo de Ducha a Techo

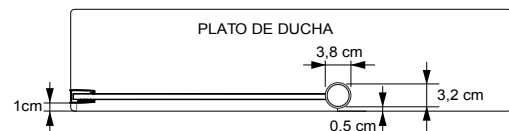

Perfil de compensación a pared de 1 cm

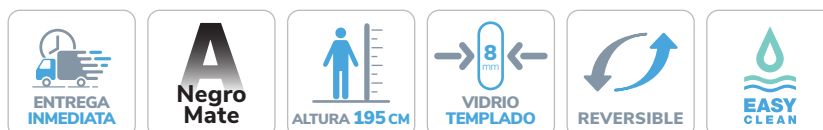

# 145

grupoKassandra  
www.kassandra.net

# FRESH



Disponibile 16 Plata Brillo pág. 268

Ref. FR703 05



Ref. FR703 05 Decorado Clio

Escuadra de sujeción 34 cm lado vidrio 14,5 cm a pared

| Panel Fijo de Ducha |           |                  |                   |
|---------------------|-----------|------------------|-------------------|
| Ref.                | Ancho (A) | Transparente PVP | Decorado Clio PVP |
| FR703 05            | 68,5-69,5 | 216 €            | 228 €             |
| FR703 05            | 78,5-79,5 | 228 €            | 238 €             |
| FR703 05            | 88,5-89,5 | 239 €            | 248 €             |
| FR703 05            | 98,5-99,5 | 250 €            | 258 €             |

**Importante:** para no paralizar su pedido indique a que lado del plato (dcha. o izda.) va anclado el Panel fijo

**Opción:** fabricación a medida consultar con atención al cliente

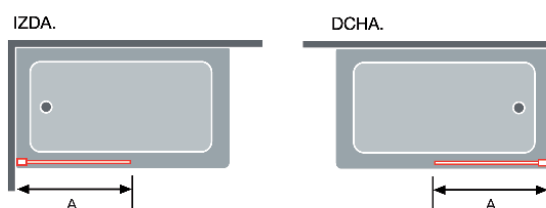

Detalle Ángulo Estabilizador

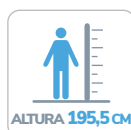

# FRESH

Negro

Ref. FR103 05 Decorado Líneas

Ref. FR103 05 Decorado Cuadros

Disponible 36 Oro cepillado pág. 62

Barra de sujeción en aluminio **Lacado Negro** articulada de 100 cm

## Panel Fijo de Ducha Cerco Perimetral de Aluminio Decorado Industrial Cuadros

| Ref.     | Ancho         | PVP   |
|----------|---------------|-------|
| FR103 05 | 79,5 - 80,5   | 225 € |
| FR103 05 | 89,5 - 90,5   | 239 € |
| FR103 05 | 99,5 - 100,5  | 253 € |
| FR103 05 | 109,5 - 110,5 | 273 € |
| FR103 05 | 119,5 - 120,5 | 283 € |

## Panel Fijo de Ducha Cerco Perimetral de Aluminio Vidrio Transparente

| Ref.     | Ancho         | PVP   |
|----------|---------------|-------|
| FR103 05 | 79,5 - 80,5   | 221 € |
| FR103 05 | 89,5 - 90,5   | 234 € |
| FR103 05 | 99,5 - 100,5  | 249 € |
| FR103 05 | 109,5 - 110,5 | 265 € |
| FR103 05 | 119,5 - 120,5 | 280 € |

### Dibujo técnico decorado cuadros

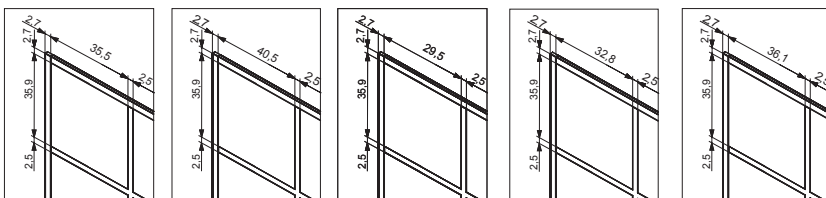

Detalle decorado Fresh de 80 cm

Detalle decorado Fresh de 90 cm

Detalle decorado Fresh de 100 cm

Detalle decorado Fresh de 110 cm

Detalle decorado Fresh de 120 cm

## Panel Fijo de Ducha Cerco Perimetral de Aluminio Decorado Industrial Líneas

| Ref.     | Ancho        | PVP   |
|----------|--------------|-------|
| FR103 05 | 99,5 - 100,5 | 283 € |



# FRESH



Ref. FR103 05 Vidrio Templado Acanalado

Barra de sujeción articulada de 100 cm

| Panel Fijo de Ducha<br>Cercos Perimetral de Aluminio |             |                      |
|--|-------------|----------------------|
| Ref.   | Ancho (A)   | Vidrio Acanalado PVP |
| FR103 05   | 79,5-80,5   | 231 €                |
| FR103 05   | 89,5-90,5   | 247 €                |
| FR103 05   | 99,5-100,5  | 260 €                |
| FR103 05   | 109,5-110,5 | 276 €                |
| FR103 05   | 119,5-120,5 | 293 €                |

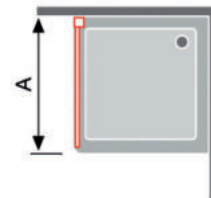

# FRESH

Negro

# Fresh

Ref. FR643 05

Barra de sujeción en acero **Lacado Negro** de 100 cm

| Panel Fijo de Ducha |             |                  |
|---------------------|-------------|------------------|
| Ref.                | Ancho (A)   | Transparente PVP |
| FR643 05            | 79,5-80,5   | 217 €            |
| FR643 05            | 89,5-90,5   | 228 €            |
| FR643 05            | 99,5-100,5  | 239 €            |
| FR643 05            | 109,5-110,5 | 251 €            |
| FR643 05            | 119,5-120,5 | 262 €            |

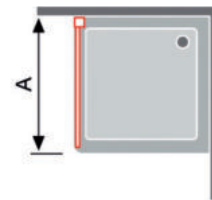

Perfil de compensación a pared de 1 cm

**Opción:** fabricación a medida consultar pag. 323 (Ref. FR603)



# 149

grupoKassandra  
www.kassandra.net

# VISION PUERTAS ADAPTABLES A PANELES FIJOS DE 8 MM



Disponible 16 Plata Brillo pág. 270

Ref. VI525 05

Perfecta funcionalidad durante la ducha a 90° y 180°

## Puerta Abatible con Perfil 6 mm adaptable a Panel Fijo de 8 mm

| Ref.     | Ancho (A) | Transparente PVP |
|----------|-----------|------------------|
| VI525 05 | 40        | 171 €            |

**Observaciones:** puerta para adaptar en fijos de 8 mm, excepto modelo FR103 (Aluminio Perimetral)

## Fabricación a Medida

| Ref.     | Ancho (A)   | Transparente PVP |
|----------|-------------|------------------|
| VI525 05 | Hasta 30 cm | 242 €            |
| VI525 05 | Hasta 70 cm | 315 €            |
| VI525 05 | Hasta 80 cm | 335 €            |

Dibujo técnico VI525

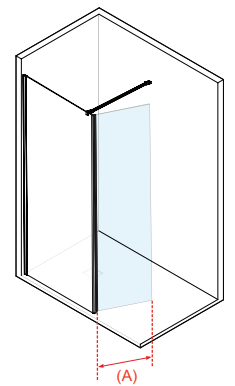
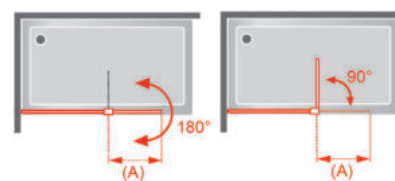

Puerta 180°

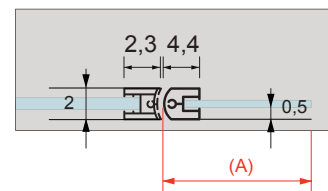

# PUERTAS ADAPTABLES A PANELES FIJOS DE 8 MM VISION

Negro

Disponible 36 Oro Cepillado pág. 64  
16 Plata Brillo pág. 271

Ref. VI425 05

Perfecta funcionalidad durante la ducha a 90° y 180° • Bisagras en Acero Inox

## Puerta Abatible con Bisagras adaptable a Panel Fijo de 8 mm

| Ref.     | Ancho (A) | Transparente PVP |
|----------|-----------|------------------|
| VI425 05 | 40        | 176 €            |

Observaciones: puerta para adaptar en fijos de 8 mm, excepto modelo FR103 (Aluminio Perimetral)

## Fabricación a Medida

| Ref.     | Ancho (A)   | Transparente PVP |
|----------|-------------|------------------|
| VI425 05 | Hasta 30 cm | 220 €            |
| VI425 05 | Hasta 70 cm | 276 €            |

Dibujo técnico VI425

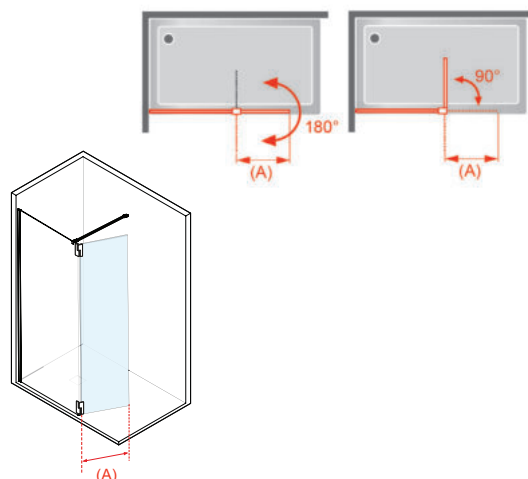



Disponible en 16 Oro Cepillado pág. 64  
16 Plata Brillo pág. 273

Ref. TT424 05

Perfecta funcionalidad durante la ducha a 90° y 180° • Barra de sujeción **Lacado Negro Mate** de 100 cm • Bisagras en **Acero Inox**

### Panel Fijo de Ducha + Puerta Abatible con Bisagras

| Ref.     | Ancho (F1+P1) | Ancho (A) | Transparente PVP |
|----------|---------------|-----------|------------------|
| TT424 05 | 79,5 + 40     | 119,5     | 393 €            |
| TT424 05 | 89,5 + 40     | 129,5     | 404 €            |
| TT424 05 | 99,5 + 40     | 139,5     | 415 €            |
| TT424 05 | 109,5 + 40    | 149,5     | 427 €            |
| TT424 05 | 119,5 + 40    | 159,5     | 438 €            |

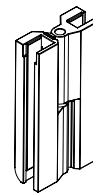
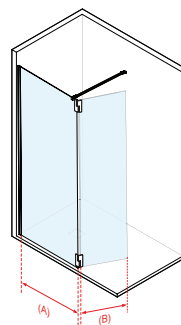

Detalle Bisagra

Dibujo técnico TT424

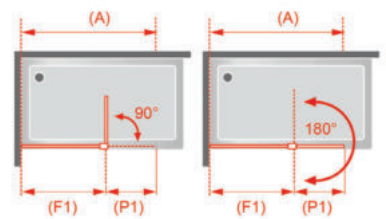



# POLARIS

Negro

# Polaris

Disponible 16 Plata Brillo • pág. 275

Ref. PL524 05

Perfecta funcionalidad durante la ducha a 90° y 180° • Barra de sujeción **Lacado Negro Mate** de 100 cm

## Panel Fijo de Ducha 8 mm + Puerta Abatible 6 mm

| Ref.     | Ancho (F1 + P1) | Ancho (A) | Transparente PVP |
|----------|-----------------|-----------|------------------|
| PL524 05 | 79,5 + 40       | 119,5     | 388 €            |
| PL524 05 | 89,5 + 40       | 129,5     | 399 €            |
| PL524 05 | 99,5 + 40       | 139,5     | 410 €            |
| PL524 05 | 109,5 + 40      | 149,5     | 422 €            |
| PL524 05 | 119,5 + 40      | 159,5     | 433 €            |

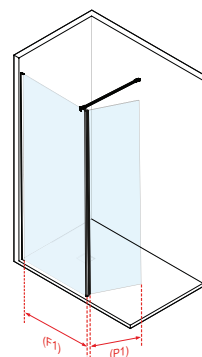

Dibujo técnico PL524

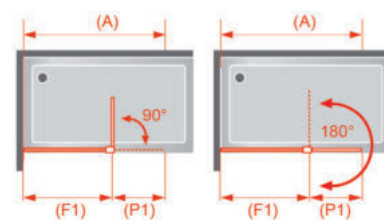

# 153

grupoKassandra  
www.kassandra.net

# GIRO



Disponible 16 Plata Brillo pág. 277

Ref. GR524 05

Perfecta funcionalidad en la ducha con la puerta a 90° y 180° • Barra de sujeción articulada en Aluminio Lacado Negro de 100 cm

## Panel Fijo de Ducha 8 mm + Puerta Abatible 6 mm

| Ref.     | Ancho (F1+P1) | Ancho (A) | Transparente PVP |
|----------|---------------|-----------|------------------|
| GR524 05 | 67,3 + 40     | 105       | 268 €            |
| GR524 05 | 77,3 + 40     | 115       | 285 €            |
| GR524 05 | 87,3 + 40     | 125       | 299 €            |

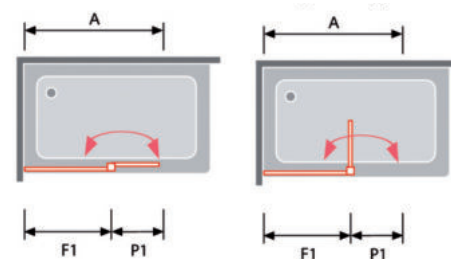

Perfil de compensación a pared de 1 cm

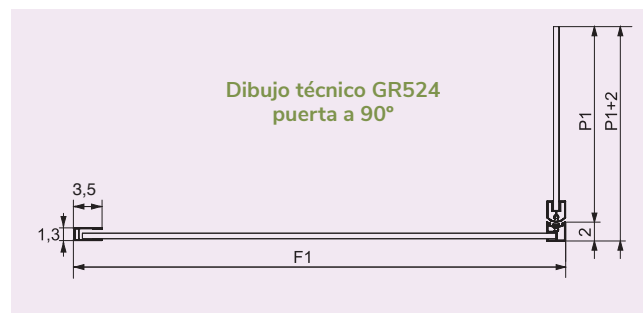
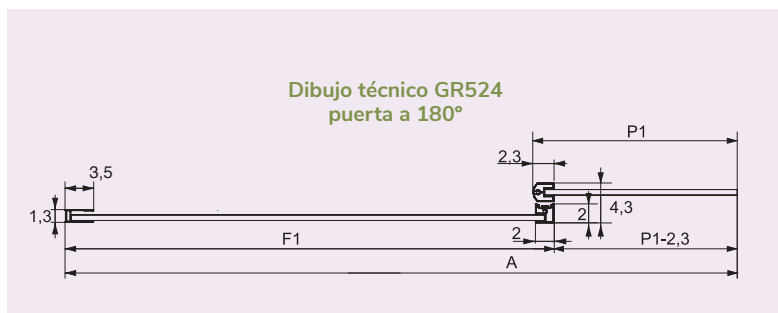



Disponibile 16 Plata Brillo pág. 278

Ref. NA520 05

Negro

## Frente de Ducha Puerta Abatible sin Perfil de Cierre

| REF. NA520 05<br>Valor mampara |           |                  | Guía de consulta técnica      |                             |  |
|--------------------------------|-----------|------------------|-------------------------------|-----------------------------|--|
| Ref.                           | Ancho (A) | Transparente PVP | Desarrollo Ver dibujo técnico | Identificación del embalaje | Ref. Identificativa en albaranes y factura |
| NA520 05                       | 55-56,5   | 260 €            | Puerta P1                     | Puerta 1 (NA600)            | Ref.                                       |
| NA520 05                       | 60-61,5   | 266 €            | 52,3                          | 60                          | NA601 + 600                                |
| NA520 05                       | 65-66,5   | 274 €            | 57,3                          | 65                          | NA601 + 600                                |
| NA520 05                       | 70-71,5   | 280 €            | 62,3                          | 70                          | NA601 + 600                                |
| NA520 05                       | 75-76,5   | 288 €            | 67,3                          | 75                          | NA601 + 600                                |
| NA520 05                       |           |                  | 72,3                          | 80                          | NA601 + 600                                |

Compensación 1,5 cm

**Ejemplo de pedido 1:** para una medida de hueco de 56cm, tiene que pedir según tabla de medida (ancho A 55-56,5)

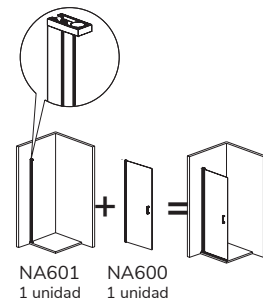
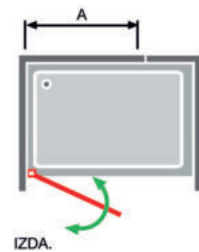
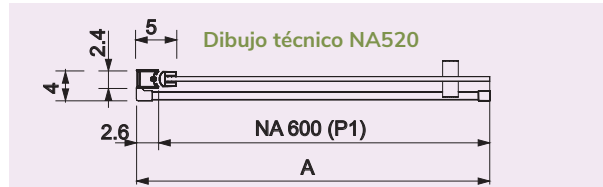

ENTREGA INMEDIATA

**A**

Negro mate

ALTURA 195 CM

6 mm  
VIDRIO TEMPLADO

REVERSIBLE

SIN PERFILERÍA INFERIOR

EASY CLEAN



Rodamientos de gran tamaño sobre perfil inferior regulables

Disponible 16 Plata Brillo pág. 279

Ref. MK607 05

La puerta corredera se desliza por la parte interior del lado fijo • Barra de sujeción en aluminio **Lacado Negro** articulada de 100 cm

## Frente de Ducha Fijo + Puerta Corredera con Tirante

| Ref.     | Ancho   | Puerta | Fijo | Transparente PVP |
|----------|---------|--------|------|------------------|
| MK607 05 | 101-106 | 55,5   | 49,5 | 363 €            |
| MK607 05 | 106-111 | 58,0   | 52,0 | 369 €            |
| MK607 05 | 111-116 | 60,5   | 54,5 | 375 €            |
| MK607 05 | 116-121 | 63,0   | 57,0 | 381 €            |
| MK607 05 | 121-126 | 65,5   | 59,5 | 386 €            |
| MK607 05 | 126-131 | 68,0   | 62,0 | 392 €            |
| MK607 05 | 131-136 | 70,5   | 64,5 | 398 €            |
| MK607 05 | 136-141 | 73,0   | 67,0 | 404 €            |
| MK607 05 | 141-146 | 75,5   | 69,5 | 409 €            |
| MK607 05 | 146-151 | 78,0   | 72,0 | 415 €            |
| MK607 05 | 151-156 | 80,5   | 74,5 | 421 €            |
| MK607 05 | 156-161 | 83,0   | 77,0 | 427 €            |
| MK607 05 | 161-166 | 85,5   | 79,5 | 433 €            |
| MK607 05 | 166-171 | 88,0   | 82,0 | 439 €            |
| MK607 05 | 171-176 | 90,5   | 84,5 | 445 €            |
| MK607 05 | 176-181 | 93,0   | 87,0 | 451 €            |
| MK607 05 | 181-186 | 95,5   | 89,5 | 457 €            |

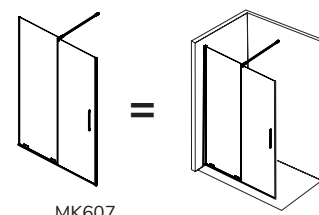

MK607

### Barras Opcionales de sujeción

**Barra nº3**  
Barra Horizontal entre Paredes **pág. 343**

**Barra nº4**  
Barra Horizontal sin cierre **pág. 343**

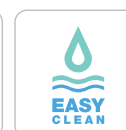
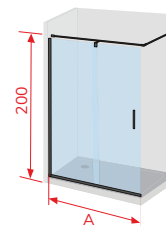
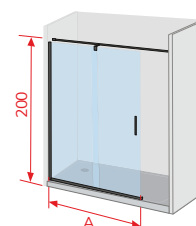

# Perfil Plata Brillo



Plata  
**Frente  
de Ducha**

# MAMPARA PARA ESPACIOS REDUCIDOS S300



Ref. TR503 16 + Lateral Fijo TR513 16

Plata  
Frente  
de Ducha

## Frente de Ducha Fijo + Puerta Abatible Pivoteante

| Ref.     | Ancho (A) | Fijo (F1) | Apertura | Transparente PVP |
|----------|-----------|-----------|----------|------------------|
| TR503 16 | 67-76     | 18        | 41,5     | 264 €            |
| TR503 16 | 77-86     | 18        | 51,5     | 274 €            |
| TR503 16 | 87-96     | 23        | 56,5     | 288 €            |

**Importante:** cuando el frente de ducha va acompañado de **1 lateral fijo**, el frontal de la ducha aumenta 1 cm como muestra el dibujo.

Antes de realizar su pedido, tengan en cuenta esta circunstancia

**Ejemplo:** medida total del frente (hueco) 87 cm, 87 cm-1 cm (del lateral fijo)= 86 cm  
Pedir el frente de la mampara de 86 cm **Ref. TR503 77-86**

**Importante:** cuando el frente de ducha va acompañado de **2 laterales fijos** detalle **medida de hueco** para confirmarle la medida de la mampara frontal que necesita

## Lateral Fijo Standard

| Ref.     | Ancho (B) | Transparente PVP |
|----------|-----------|------------------|
| TR513 16 | 66-68,5   | 197 €            |
| TR513 16 | 76-78,5   | 208 €            |

## Lateral Fijo a Medida

| Ref.     | Ancho (B) | Transparente PVP |
|----------|-----------|------------------|
| TR513 16 | Hasta 50  | 240 €            |
| TR513 16 | Hasta 70  | 268 €            |
| TR513 16 | Hasta 90  | 297 €            |

**Importante:** para no paralizar su pedido debe **indicarnos** donde va posicionado el **lateral fijo**. Anclado al cierre de la puerta o en el lado fijo del frente de la mampara

**Observaciones:** lateral fijo a medida no lleva cerco superior e inferior

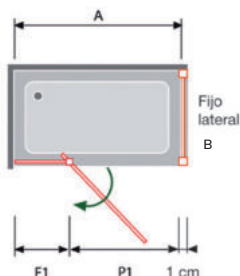



Disponible 05 Negro Mate pág. 77

Ref. PI300 16 + Lateral Fijo PI303 16 Puerta Abierta



ENTREGA  
INMEDIATA



Plata Brillo



ALTURA 195 CM



VIDRIO  
TEMPLADO



REVERSIBLE



EASY  
CLEAN

 Kassandra

**160**



# MAMPARA PARA ESPACIOS REDUCIDOS PRISMA



Plata  
Frente  
de Ducha

Disponible 05 Negro Mate pág. 77

Ref. PI300 16 + Lateral Fijo PI303 16 Puerta Abierta

| Frente de Ducha Puerta Plegable |                |       |          |                  |                   |
|---------------------------------|----------------|-------|----------|------------------|-------------------|
| Ref.                            | Plato de Ducha | Ancho | Apertura | Transparente PVP | Decorado Clío PVP |
| PI300 16                        | 70             | 66-69 | 45       | 380 €            | 389 €             |
| PI300 16                        | 75             | 71-74 | 50       | 386 €            | 397 €             |
| PI300 16                        | 80             | 76-79 | 55       | 392 €            | 403 €             |
| PI300 16                        | 85             | 81-84 | 58       | 398 €            | 409 €             |
| PI300 16                        | 90             | 86-89 | 63       | 404 €            | 416 €             |
| PI300 16                        | 95             | 91-94 | 68       | 413 €            | 425 €             |

| Lateral Fijo a Medida |           |                  |
|-----------------------|-----------|------------------|
| Ref.                  | Ancho     | Transparente PVP |
| PI303 16              | Hasta 60  | 212 €            |
| PI303 16              | Hasta 70  | 238 €            |
| PI303 16              | Hasta 80  | 263 €            |
| PI303 16              | Hasta 90  | 288 €            |
| PI303 16              | Hasta 100 | 343 €            |

Observaciones: Lateral Fijo a Medida no se puede fabricar con Decorado Clío

| Lateral Fijo Standard |                |       |                  |                   |
|-----------------------|----------------|-------|------------------|-------------------|
| Ref.                  | Plato de Ducha | Ancho | Transparente PVP | Decorado Clío PVP |
| PI303 16              | 70             | 66-69 | 186 €            | 197 €             |
| PI303 16              | 80             | 76-79 | 195 €            | 207 €             |

| Complemento Opcional PI300 |                            |      |
|----------------------------|----------------------------|------|
| Ref.                       | Descripción                | PVP  |
| PI604 16                   | Perfil suplemento de 15 mm | 42 € |



Detalle bisagra con imán oculto

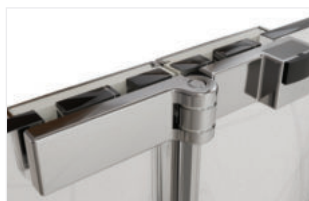

Detalle bisagra con imán oculto

Suplemento para medidas intermedias

Ejemplo: medida de hueco 89,5, sustituir el compensador por el complemento **PI604 16**

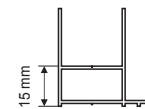

PI604



Disponibile 05 Negro Mate pág. 97

Ref. NA300 16

# MAMPARA PARA ESPACIOS REDUCIDOS NARDI plegable

## Frente de Ducha Plegable + Perfil de Cierre

| REF. NA300 16<br>Valor mampara |              |                 |                     | Guía de consulta técnica         |              |                                |                        |   |
|--------------------------------|--------------|-----------------|---------------------|----------------------------------|--------------|--------------------------------|------------------------|---|
|                                |              |                 |                     | Desarrollo<br>Ver dibujo técnico |              | Identificación<br>del embalaje |                        | Ref. Identificativa<br>en albaranes y factura |
| Ref.                           | Ancho<br>(A) | Apertura<br>(C) | Transparente<br>PVP | Puerta<br>P1                     | Puerta<br>P2 | Puerta (P1)<br>(NA607)         | Puerta (P2)<br>(NA608) | Ref.  |
| NA300 16                       | 65-69        | 51              | 483 €               | 33,8                             | 22,8         | 35                             | 30                     | NA601 + 607 + 608 + 602                       |
| NA300 16                       | 70-74        | 56              | 490 €               | 33,8                             | 27,8         | 35                             | 35                     | NA601 + 607 + 608 + 602                       |
| NA300 16                       | 75-79        | 61              | 496 €               | 38,8                             | 27,8         | 40                             | 35                     | NA601 + 607 + 608 + 602                       |
| NA300 16                       | 80-84        | 66              | 502 €               | 38,8                             | 32,8         | 40                             | 40                     | NA601 + 607 + 608 + 602                       |
| NA300 16                       | 85-89        | 71              | 510 €               | 43,8                             | 32,8         | 45                             | 40                     | NA601 + 607 + 608 + 602                       |
| NA300 16                       | 90-94        | 76              | 517 €               | 43,8                             | 37,8         | 45                             | 45                     | NA601 + 607 + 608 + 602                       |
| NA300 16                       | 95-99        | 81              | 525 €               | 48,8                             | 37,8         | 50                             | 45                     | NA601 + 607 + 608 + 602                       |

Compensación 4 cm

**Importante:** para no paralizar su pedido indicar anclaje a pared (**dcha. o izda.**) del plato de ducha

**Ejemplo de pedido:** en medida de hueco 88 cm tiene que pedir según tabla de medida (**ancho A 85-89**)

Plata  
Frente  
de Ducha

### Complemento Opcional Nardi

| Ref.     | Descripción                | PVP  |
|----------|----------------------------|------|
| NA604 16 | Perfil suplemento de 15 mm | 25 € |

**Suplemento** para medidas intermedias

**Ejemplo:** medida de hueco 89,5 cm acoplar NA604 16 en **ancho (A) 85-89**

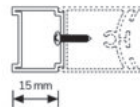

Ref. NA604

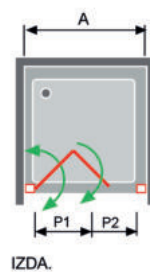

IZDA.

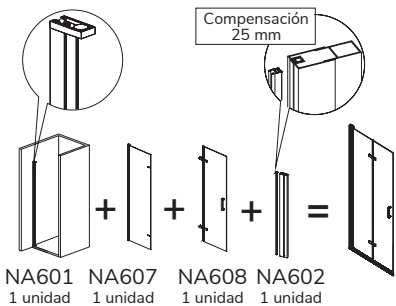

NA601 NA607 NA608 NA602  
1 unidad 1 unidad 1 unidad 1 unidad



Detalle tirador





Nardi

Disponible 05 Negro Mate pág. 101

Ref. NA302.16

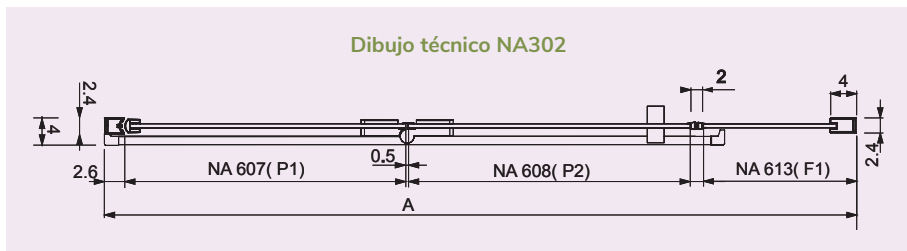
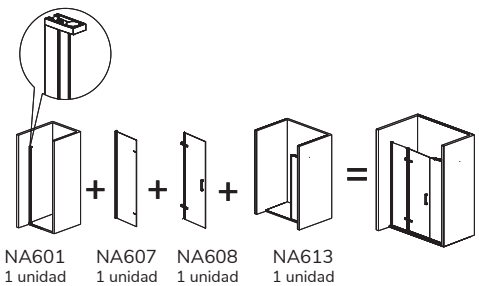

# MAMPARA PARA ESPACIOS REDUCIDOS NARDI plegable

## Frente de Ducha Fijo + Puerta Plegable

| REF. NA302 16<br>Valor mampara |              |                 |                     | Guía de consulta técnica         |              |            |                                |                     |                   |   |
|--------------------------------|--------------|-----------------|---------------------|----------------------------------|--------------|------------|--------------------------------|---------------------|-------------------|---|
|                                |              |                 |                     | Desarrollo<br>Ver dibujo técnico |              |            | Identificación<br>del embalaje |                     |                   | Ref. Identificativa<br>en albaranes y factura |
| Ref.                           | Ancho<br>(A) | Apertura<br>(C) | Transparente<br>PVP | Puerta<br>P1                     | Puerta<br>P2 | Fijo<br>F1 | Puerta 1<br>(NA607)            | Puerta 2<br>(NA608) | Fijo 1<br>(NA613) | Ref.  |
| NA302 16                       | 81-85        | 51              | 534 €               | 33,8                             | 22,8         | 19         | 35                             | 30                  | 20                | NA601+607+608+613                             |
| NA302 16                       | 86-90        | 56              | 541 €               | 33,8                             | 27,8         | 19         | 35                             | 35                  | 20                | NA601+607+608+613                             |
| NA302 16                       | 91-95        | 61              | 547 €               | 38,8                             | 27,8         | 19         | 40                             | 35                  | 20                | NA601+607+608+613                             |
| NA302 16                       | 96-100       | 66              | 553 €               | 38,8                             | 32,8         | 19         | 40                             | 40                  | 20                | NA601+607+608+613                             |
| NA302 16                       | 101-105      | 71              | 561 €               | 43,8                             | 32,8         | 19         | 45                             | 40                  | 20                | NA601+607+608+613                             |
| NA302 16                       | 106-110      | 76              | 568 €               | 43,8                             | 37,8         | 19         | 45                             | 45                  | 20                | NA601+607+608+613                             |
| NA302 16                       | 111-115      | 81              | 576 €               | 48,8                             | 37,8         | 19         | 50                             | 45                  | 20                | NA601+607+608+613                             |
| NA302 16                       | 101-105      | 51              | 562 €               | 33,8                             | 22,8         | 39         | 35                             | 30                  | 40                | NA601+607+608+613                             |
| NA302 16                       | 106-110      | 56              | 569 €               | 33,8                             | 27,8         | 39         | 35                             | 35                  | 40                | NA601+607+608+613                             |
| NA302 16                       | 111-115      | 61              | 575 €               | 38,8                             | 27,8         | 39         | 40                             | 35                  | 40                | NA601+607+608+613                             |
| NA302 16                       | 116-120      | 66              | 581 €               | 38,8                             | 32,8         | 39         | 40                             | 40                  | 40                | NA601+607+608+613                             |
| NA302 16                       | 121-125      | 71              | 589 €               | 43,8                             | 32,8         | 39         | 45                             | 40                  | 40                | NA601+607+608+613                             |
| NA302 16                       | 126-130      | 76              | 596 €               | 43,8                             | 37,8         | 39         | 45                             | 45                  | 40                | NA601+607+608+613                             |
| NA302 16                       | 131-135      | 81              | 604 €               | 48,8                             | 37,8         | 39         | 50                             | 45                  | 40                | NA601+607+608+613                             |
| NA302 16                       | 121-125      | 51              | 590 €               | 33,8                             | 22,8         | 59         | 35                             | 30                  | 60                | NA601+607+608+613                             |
| NA302 16                       | 126-130      | 56              | 597 €               | 33,8                             | 27,8         | 59         | 35                             | 35                  | 60                | NA601+607+608+613                             |
| NA302 16                       | 131-135      | 61              | 603 €               | 38,8                             | 27,8         | 59         | 40                             | 35                  | 60                | NA601+607+608+613                             |
| NA302 16                       | 136-140      | 66              | 609 €               | 38,8                             | 32,8         | 59         | 40                             | 40                  | 60                | NA601+607+608+613                             |
| NA302 16                       | 141-145      | 71              | 617 €               | 43,8                             | 32,8         | 59         | 45                             | 40                  | 60                | NA601+607+608+613                             |
| NA302 16                       | 146-150      | 76              | 624 €               | 43,8                             | 37,8         | 59         | 45                             | 45                  | 60                | NA601+607+608+613                             |
| NA302 16                       | 151-155      | 81              | 632 €               | 48,8                             | 37,8         | 59         | 50                             | 45                  | 60                | NA601+607+608+613                             |

Plata  
Frente  
de Ducha

Compensación 4 cm

**Ejemplo de pedido:** en medida de hueco 107cm con fijo de 40 tiene que pedir según tabla de medida (**ancho A 106-110**)

**Importante:** para no paralizar su pedido indicar anclaje a pared (**dcha. o izda.**) del plato de ducha

| REF. NA302 16<br>Valor mampara                 |                                    | Elige medida de Puerta Standard<br>y el Fijo Frontal a Medida |                                    |                                    |                                    |                                    |                                    |  |
|--|------------------------------------|---|------------------------------------|------------------------------------|------------------------------------|------------------------------------|------------------------------------|--|
| Fijo Frontal (F1)<br>A MEDIDA<br>Ref. NA613 05 | PVP<br>(P1+P2)=57<br>33,8+22,8+0,5 | PVP<br>(P1+P2)=62<br>33,8+27,8+0,5                            | PVP<br>(P1+P2)=67<br>38,8+27,8+0,5 | PVP<br>(P1+P2)=72<br>38,8+32,8+0,5 | PVP<br>(P1+P2)=77<br>43,8+32,8+0,5 | PVP<br>(P1+P2)=82<br>43,8+37,8+0,5 | PVP<br>(P1+P2)=87<br>48,8+37,8+0,5 |  |
| Hasta 30 cm                                    | 686 €                              | 693 €   | 699 €                              | 705 €                              | 713 €                              | 720 €                              | 728 €                              |  |
| Hasta 40 cm                                    | 706 €                              | 713 €   | 719 €                              | 725 €                              | 733 €                              | 740 €                              | 748 €                              |  |
| Hasta 50 cm                                    | 722 €                              | 729 €   | 735 €                              | 741 €                              | 749 €                              | 756 €                              | 764 €                              |  |
| Hasta 60 cm                                    | 741 €                              | 748 €   | 754 €                              | 760 €                              | 768 €                              | 775 €                              | 783 €                              |  |
| Hasta 70 cm                                    | 758 €                              | 765 €   | 771 €                              | 777 €                              | 785 €                              | 792 €                              | 800 €                              |  |
| Hasta 80 cm                                    | 777 €                              | 784 €   | 790 €                              | 796 €                              | 804 €                              | 811 €                              | 819 €                              |  |
| Hasta 90 cm                                    | 794 €                              | 801 €   | 807 €                              | 813 €                              | 821 €                              | 828 €                              | 836 €                              |  |
| Hasta 100 cm                                   | 812 €                              | 819 €   | 825 €                              | 831 €                              | 839 €                              | 846 €                              | 854 €                              |  |

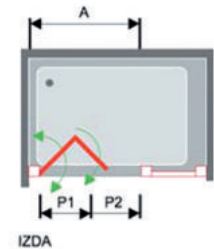

**Importante:** para no paralizar su pedido, detalle **medida de hueco** y **medida Puerta (P1+P2)**

Como calcular su **FIJO FRONTAL NA613 (F1) A MEDIDA**

A la **Medida de hueco** debe descontar, medida de la puerta, el perfil de giro y los imanes de cierre **4,6 cm**. Como resultado le da el fijo que necesita a Medida

**Ejemplo: Hueco 120** - Puerta (P1+P2) 72 - 4,6 perfil de giro + imanes de cierre (**43,4 cm Fijo Medida**)

**Valoración** de la Mampara (Puerta plegable de 72 + **Fijo hasta 50 cm**) PVP 741 €

**Observaciones:** ver pág. 228 para combinar con Lateral Fijo Ref. NA643

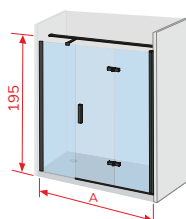

**Barras Opcionales de sujeción**

Barra nº 3  
Barra horizontal entre paredes  
Pág. 341

### Complemento Opcional Nardi

| Ref.     | Descripción                | PVP  |
|----------|----------------------------|------|
| NA604 16 | Perfil suplemento de 15 mm | 25 € |

Suplemento para medidas intermedias

**Ejemplo:** medida de hueco 85,5 cm acoplar NA604 16 en **ancho (A) 81-85**

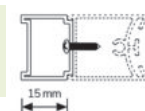

Ref. NA604



Disponible 05 Negro Mate pág. 99

Ref. NA307 16

| Información: opciones Platos Enrasados |  |
|--|--|
| <p><b>Opción 1</b></p>                 | <p><b>Instalación convencional</b></p> <p>Pedir la mampara según indicamos en la tabla de la tarifa Ancho (A) y Ancho (B)</p>  |
| <p><b>Opción 2</b></p>                 | <p><b>Instalación con cristal en la unión del plato</b></p> <p>Pedir la mampara según indicamos en la tabla de la tarifa Ancho (A) y Ancho (B)<br/>Sumando a la medida de hueco los cm de cada lado <b>marcados en rojo</b> del Dibujo Técnico NA307</p> |

**Importante:** al hacer su pedido debe tener en cuenta como va a instalar la mampara

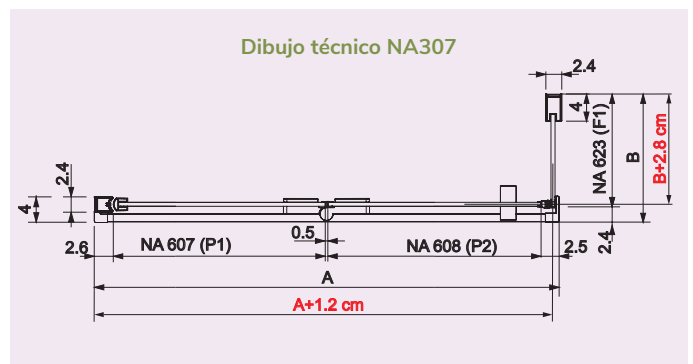

# MAMPARA PARA ESPACIOS REDUCIDOS NARDI plegable

## Frente de Ducha Puerta Plegable + Lateral Fijo

| REF. NA307 16<br>Valor por lado |              |                 |                     | Guía de consulta técnica         |              |                                |                   |   |
|---------------------------------|--------------|-----------------|---------------------|----------------------------------|--------------|--------------------------------|-------------------|---|
|                                 |              |                 |                     | Desarrollo<br>Ver dibujo técnico |              | Identificación<br>del embalaje |                   | Ref. Identificativa en<br>albaranes y factura |
| Ref.                            | Ancho<br>(A) | Apertura<br>(C) | Transparente<br>PVP | Puerta<br>P1                     | Puerta<br>P2 | Puerta<br>(NA607)              | Puerta<br>(NA608) | Ref.  |
| Puerta Plegable                 | 62,5-64      | 51              | 412 €               | 33,8                             | 22,8         | 35                             | 30                | NA601 + 607 + 608                             |
| Puerta Plegable                 | 65,5-67      | 54              | 416 €               | 36,8                             | 22,8         | 38                             | 30                | NA601 + 607 + 608                             |
| Puerta Plegable                 | 67,5-69      | 56              | 419 €               | 33,8                             | 27,8         | 35                             | 35                | NA601 + 607 + 608                             |
| Puerta Plegable                 | 70,5-72      | 59              | 423 €               | 36,8                             | 27,8         | 38                             | 35                | NA601 + 607 + 608                             |
| Puerta Plegable                 | 72,5-74      | 61              | 425 €               | 38,8                             | 27,8         | 40                             | 35                | NA601 + 607 + 608                             |
| Puerta Plegable                 | 75,5-77      | 64              | 429 €               | 36,8                             | 32,8         | 38                             | 40                | NA601 + 607 + 608                             |
| Puerta Plegable                 | 77,5-79      | 66              | 431 €               | 38,8                             | 32,8         | 40                             | 40                | NA601 + 607 + 608                             |
| Puerta Plegable                 | 80,5-82      | 69              | 437 €               | 46,8                             | 27,8         | 48                             | 35                | NA601 + 607 + 608                             |
| Puerta Plegable                 | 82,5-84      | 71              | 439 €               | 43,8                             | 32,8         | 45                             | 40                | NA601 + 607 + 608                             |
| Puerta Plegable                 | 85,5-87      | 74              | 443 €               | 46,8                             | 32,8         | 48                             | 40                | NA601 + 607 + 608                             |
| Puerta Plegable                 | 87,5-89      | 76              | 446 €               | 43,8                             | 37,8         | 45                             | 45                | NA601 + 607 + 608                             |
| Puerta Plegable                 | 90,5-92      | 79              | 450 €               | 46,8                             | 37,8         | 48                             | 45                | NA601 + 607 + 608                             |
| Puerta Plegable                 | 92,5-94      | 81              | 454 €               | 48,8                             | 37,8         | 50                             | 45                | NA601 + 607 + 608                             |

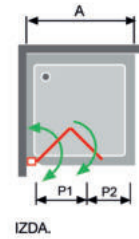
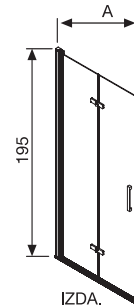

Plata  
Frente  
de Ducha

Compensación 1,5 cm

**Importante:** para no paralizar su pedido indicar anclaje a pared (**dcha. o izda.**) del plato de ducha

| REF. NA307 16<br>Valor por lado |              |                     | Guía de consulta técnica         |   |
|---------------------------------|--------------|---------------------|----------------------------------|---|
|                                 |              |                     | Desarrollo<br>Ver dibujo técnico | Ref. Identificativa<br>en albaranes y factura |
| Ref.                            | Ancho<br>(B) | Transparente<br>PVP | Fijo (F1)                        | Ref.  |
| Lateral fijo                    | 66,5-69      | 212 €               | 64                               | NA623   |
| Lateral fijo                    | 76-5-79      | 226 €               | 74                               | NA623   |
| Lateral fijo                    | 86,5-89      | 239 €               | 84                               | NA623   |

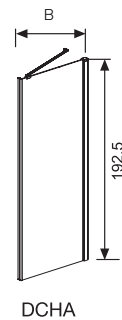

**Ejemplo de pedido:** en medida de hueco 88 x 68 cm tiene que pedir según tabla de medida (**ancho A 87,5-89**) x (**B 66,5-69**)

### Lateral Fijo a Medida Valor por lado

| Ref.         | Ancho<br>(B) | Transparente<br>PVP |
|--------------|--------------|---------------------|
| NA623 16     |              |                     |
| Lateral fijo | Hasta 30     | 258 €               |
| Lateral fijo | Hasta 40     | 275 €               |
| Lateral fijo | Hasta 50     | 294 €               |
| Lateral fijo | Hasta 60     | 311 €               |
| Lateral fijo | Hasta 70     | 329 €               |
| Lateral fijo | Hasta 80     | 347 €               |
| Lateral fijo | Hasta 90     | 365 €               |
| Lateral fijo | Hasta 100    | 382 €               |

### Complemento Opcional Nardi

| Ref.     | Descripción                | PVP  |
|----------|----------------------------|------|
| NA604 16 | Perfil suplemento de 15 mm | 25 € |

**Suplemento** para medidas intermedias  
**Ejemplo:** medida de hueco 89,5 cm  
acoplar NA604 16 en **ancho (A) 87,5-89**

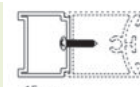

Ref. NA604

### Barras Opcionales de sujeción

**Barra nº 1**  
Barra Horizontal entre pared y fijo  
Pág. 341

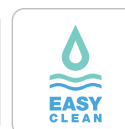
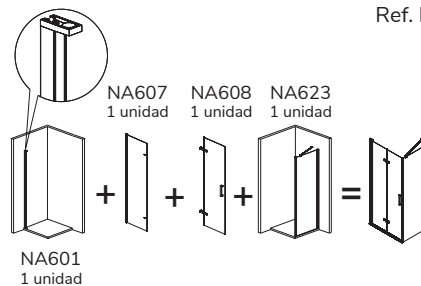
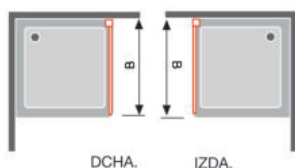
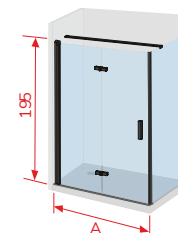



Delta



Ref. DE102 16 + Lateral Fijo DE103 16

Disponible 36 Oro Cepillado pág. 57  
 21 Blanco Mate pág. 67  
 05 Negro Mate pág. 81



REF. DE102 16 Decorado Clío

Disponible 36 Oro Cepillado pág. 57  
 21 Blanco Mate pág. 67  
 05 Negro Mate pág. 81

|                         |  |  |               |                 |            |
|-------------------------|--|--|---------------|-----------------|------------|
| ENTREGA INMEDIATA       | SOFT CLOSE                                   | Plata Brillo                                   | ALTURA 195 CM | VIDRIO TEMPLADO | REVERSIBLE |
| SIN PERFILERÍA INFERIOR | LIBERACIÓN de puerta para una fácil limpieza | Min. 3,0 cm<br>Max. 7,5 cm<br>CRUCE DE PUERTAS |               | EASY CLEAN      |            |



Plata  
Frente  
de Ducha

## Frente de Ducha Fijo + Puerta Corredera

| Ref.     | Ancho (A) | Apertura (C) | Transparente PVP | Decorado Clio PVP |
|----------|-----------|--------------|------------------|-------------------|
| DE102 16 | 106-107   | 43,0         | 352 €            | 370 €             |
|          | 107-108   | 44,0         | 352 €            | 370 €             |
|          | 108-109   | 45,0         | 352 €            | 370 €             |
|          | 109-110   | 46,0         | 352 €            | 370 €             |
|          | 110-111   | 47,0         | 352 €            | 370 €             |
| DE102 16 | 111-112   | 45,5         | 356 €            | 374 €             |
|          | 112-113   | 46,5         | 356 €            | 374 €             |
|          | 113-114   | 47,5         | 356 €            | 374 €             |
|          | 114-115   | 48,5         | 356 €            | 374 €             |
|          | 115-116   | 49,5         | 356 €            | 374 €             |
| DE102 16 | 116-117   | 48,0         | 360 €            | 378 €             |
|          | 117-118   | 49,0         | 360 €            | 378 €             |
|          | 118-119   | 50,0         | 360 €            | 378 €             |
|          | 119-120   | 51,0         | 360 €            | 378 €             |
|          | 120-121   | 52,0         | 360 €            | 378 €             |
| DE102 16 | 121-122   | 50,5         | 368 €            | 386 €             |
|          | 122-123   | 51,5         | 368 €            | 386 €             |
|          | 123-124   | 52,5         | 368 €            | 386 €             |
|          | 124-125   | 53,5         | 368 €            | 386 €             |
|          | 125-126   | 54,5         | 368 €            | 386 €             |
| DE102 16 | 126-127   | 53,0         | 372 €            | 390 €             |
|          | 127-128   | 54,0         | 372 €            | 390 €             |
|          | 128-129   | 55,0         | 372 €            | 390 €             |
|          | 129-130   | 56,0         | 372 €            | 390 €             |
|          | 130-131   | 57,0         | 372 €            | 390 €             |
| DE102 16 | 131-132   | 55,5         | 377 €            | 395 €             |
|          | 132-133   | 56,5         | 377 €            | 395 €             |
|          | 133-134   | 57,5         | 377 €            | 395 €             |
|          | 134-135   | 58,5         | 377 €            | 395 €             |
|          | 135-136   | 59,5         | 377 €            | 395 €             |
| DE102 16 | 136-137   | 58,0         | 381 €            | 399 €             |
|          | 137-138   | 59,0         | 381 €            | 399 €             |
|          | 138-139   | 60,0         | 381 €            | 399 €             |
|          | 139-140   | 61,0         | 381 €            | 399 €             |
|          | 140-141   | 62,0         | 381 €            | 399 €             |
| DE102 16 | 141-142   | 60,5         | 385 €            | 403 €             |
|          | 142-143   | 61,5         | 385 €            | 403 €             |
|          | 143-144   | 62,5         | 385 €            | 403 €             |
|          | 144-145   | 63,5         | 385 €            | 403 €             |
|          | 145-146   | 64,5         | 385 €            | 403 €             |

## Frente de Ducha Fijo + Puerta Corredera

| Ref.     | Ancho (A) | Apertura (C) | Transparente PVP | Decorado Clio PVP |
|----------|-----------|--------------|------------------|-------------------|
| DE102 16 | 146-147   | 63,0         | 390 €            | 408 €             |
|          | 147-148   | 64,0         | 390 €            | 408 €             |
|          | 148-149   | 65,0         | 390 €            | 408 €             |
|          | 149-150   | 66,0         | 390 €            | 408 €             |
|          | 150-151   | 67,0         | 390 €            | 408 €             |
| DE102 16 | 151-152   | 65,5         | 421 €            | 439 €             |
|          | 152-153   | 66,5         | 421 €            | 439 €             |
|          | 153-154   | 67,5         | 421 €            | 439 €             |
|          | 154-155   | 68,5         | 421 €            | 439 €             |
|          | 155-156   | 69,5         | 421 €            | 439 €             |
| DE102 16 | 156-157   | 68,0         | 426 €            | 444 €             |
|          | 157-158   | 69,0         | 426 €            | 444 €             |
|          | 158-159   | 70,0         | 426 €            | 444 €             |
|          | 159-160   | 71,0         | 426 €            | 444 €             |
|          | 160-161   | 72,0         | 426 €            | 444 €             |
| DE102 16 | 161-162   | 70,5         | 430 €            | 448 €             |
|          | 162-163   | 71,5         | 430 €            | 448 €             |
|          | 163-164   | 72,5         | 430 €            | 448 €             |
|          | 164-165   | 73,5         | 430 €            | 448 €             |
|          | 165-166   | 74,5         | 430 €            | 448 €             |
| DE102 16 | 166-167   | 73,0         | 435 €            | 453 €             |
|          | 167-168   | 74,0         | 435 €            | 453 €             |
|          | 168-169   | 75,0         | 435 €            | 453 €             |
|          | 169-170   | 76,0         | 435 €            | 453 €             |
|          | 170-171   | 77,0         | 435 €            | 453 €             |
| DE102 16 | 171-172   | 75,5         | 440 €            | 458 €             |
|          | 172-173   | 76,5         | 440 €            | 458 €             |
|          | 173-174   | 77,5         | 440 €            | 458 €             |
|          | 174-175   | 78,5         | 440 €            | 458 €             |
|          | 175-176   | 79,5         | 440 €            | 458 €             |
| DE102 16 | 176-177   | 78,0         | 444 €            | 462 €             |
|          | 177-178   | 79,0         | 444 €            | 462 €             |
|          | 178-179   | 80,0         | 444 €            | 462 €             |
|          | 179-180   | 81,0         | 444 €            | 462 €             |
|          | 180-181   | 82,0         | 444 €            | 462 €             |

Compensación 2,6 cm

**Observaciones:** cuando el lado fijo del frente va a la izquierda, el Decorado Clio queda por la parte **interior** de la mampara. Si este fijo va a la derecha, el Decorado Clio queda en el **exterior** de la mampara.



Detalle tirador exclusivo Grupo Cassandra

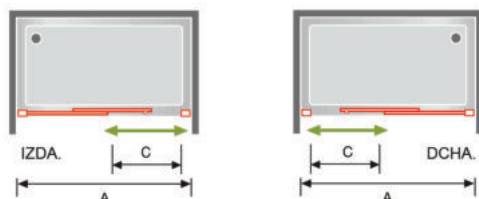

## Lateral Fijo Standard

| Ref.     | Ancho (B) | Transparente PVP | Decorado Clio PVP |
|----------|-----------|------------------|-------------------|
| DE103 16 | 66,5-69   | 174 €            | 194 €             |
| DE103 16 | 76,5-79   | 185 €            | 202 €             |

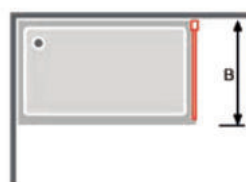

## Lateral Fijo a Medida

| Ref.     | Ancho (B) | Transparente PVP |
|----------|-----------|------------------|
| DE103 16 | Hasta 50  | 254 €            |
| DE103 16 | Hasta 60  | 278 €            |
| DE103 16 | Hasta 70  | 292 €            |
| DE103 16 | Hasta 80  | 316 €            |
| DE103 16 | Hasta 90  | 334 €            |

**Importante:** lateral fijo a medida no se puede fabricar con Decorado Clio



Disponible 05 Negro Mate pág. 78

Rodamientos de gran tamaño sobre perfil inferior regulables

Ref. MK102 16

Barra de sujeción articulada de 100 cm • La puerta corredera se desliza por la parte interior del lado fijo

### Frente de Ducha Fijo + Puerta Corredera

| Ref.     | Ancho   | Puerta | Fijo | Apertura Max-Min | Transparente PVP | Decorado Clio PVP |
|----------|---------|--------|------|------------------|------------------|-------------------|
| MK102 16 | 101-106 | 55,5   | 49,5 | 44,7-39,7        | 403 €            | 412 €             |
| MK102 16 | 106-111 | 58,0   | 52,0 | 47,2-42,2        | 409 €            | 418 €             |
| MK102 16 | 111-116 | 60,5   | 54,5 | 49,7-44,7        | 415 €            | 425 €             |
| MK102 16 | 116-121 | 63,0   | 57,0 | 52,2-47,2        | 421 €            | 431 €             |
| MK102 16 | 121-126 | 65,5   | 59,5 | 54,7-49,7        | 426 €            | 437 €             |
| MK102 16 | 126-131 | 68,0   | 62,0 | 57,2-52,2        | 432 €            | 443 €             |
| MK102 16 | 131-136 | 70,5   | 64,5 | 59,7-54,7        | 438 €            | 449 €             |
| MK102 16 | 136-141 | 73,0   | 67,0 | 62,2-57,2        | 444 €            | 455 €             |
| MK102 16 | 141-146 | 75,5   | 69,5 | 64,7-59,7        | 449 €            | 461 €             |
| MK102 16 | 146-151 | 78,0   | 72,0 | 67,2-62,2        | 455 €            | 467 €             |
| MK102 16 | 151-156 | 80,5   | 74,5 | 69,7-64,7        | 461 €            | 474 €             |
| MK102 16 | 156-161 | 83,0   | 77,0 | 72,2-67,2        | 467 €            | 480 €             |
| MK102 16 | 161-166 | 85,0   | 79,5 | 74,7-69,7        | 473 €            | 486 €             |
| MK102 16 | 166-171 | 88,0   | 82,0 | 77,2-72,2        | 479 €            | 492 €             |
| MK102 16 | 171-176 | 90,5   | 84,5 | 79,7-74,7        | 485 €            | 498 €             |
| MK102 16 | 176-181 | 93,0   | 87,0 | 82,2-77,2        | 491 €            | 504 €             |
| MK102 16 | 181-186 | 95,5   | 89,5 | 84,7-79,7        | 497 €            | 510 €             |

#### Barra Opcional

Barra n°2  
Barra Horizontal  
entre Paredes  
pág. 343

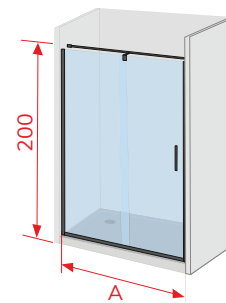

**Observaciones:** Decorado Clio, cuando la mampara MK102 el fijo del frente va a la izquierda, el Decorado Clio queda por la parte interior de la mampara. Si este fijo va en el lado derecho, el Decorado Clio queda en la parte exterior de la mampara

Ref. identificativa en albaranes y facturas: **Ref. MK607 + MK602**

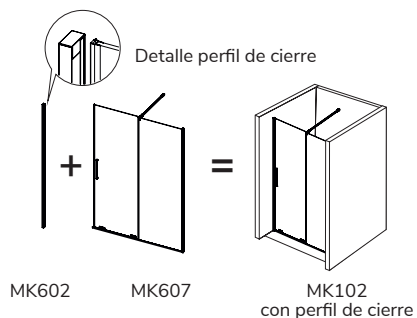

#### Detalle barra incluida MOKA

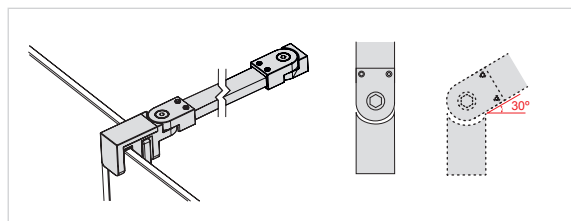

## Frente de Ducha Fijo + Puerta Corredera + Lateral Fijo Standard

| Ref.     | Medida del frente |        |      | Medida del Lateral Fijo                |  |   |   |
|----------|-------------------|--------|------|--|--|---|---|
|          | Ancho             | Puerta | Fijo | Ancho 70 (66,5-69)<br>Transparente PVP | Ancho 80 (76,5-79)<br>Transparente PVP | Ancho 70 (66,5-69)<br>Decorado Clío PVP | Ancho 80 (76,5-79)<br>Decorado Clío PVP |
| MK407 16 | 101-106           | 55,5   | 49,5 | 579 €                                  | 589 €                                  | 603 €                                   | 613 €                                   |
| MK407 16 | 106-111           | 58,0   | 52,0 | 585 €                                  | 595 €                                  | 609 €                                   | 619 €                                   |
| MK407 16 | 111-116           | 60,5   | 54,5 | 591 €                                  | 601 €                                  | 616 €                                   | 626 €                                   |
| MK407 16 | 116-121           | 63,0   | 57,0 | 597 €                                  | 607 €                                  | 622 €                                   | 632 €                                   |
| MK407 16 | 121-126           | 65,5   | 59,5 | 602 €                                  | 612 €                                  | 628 €                                   | 638 €                                   |
| MK407 16 | 126-131           | 68,0   | 62,0 | 608 €                                  | 618 €                                  | 634 €                                   | 644 €                                   |
| MK407 16 | 131-136           | 70,5   | 64,5 | 614 €                                  | 624 €                                  | 640 €                                   | 650 €                                   |
| MK407 16 | 136-141           | 73,0   | 67,0 | 620 €                                  | 630 €                                  | 646 €                                   | 656 €                                   |
| MK407 16 | 141-146           | 75,5   | 69,5 | 625 €                                  | 635 €                                  | 652 €                                   | 662 €                                   |
| MK407 16 | 146-151           | 78,0   | 72,0 | 631 €                                  | 641 €                                  | 658 €                                   | 668 €                                   |
| MK407 16 | 151-156           | 80,5   | 74,5 | 637 €                                  | 647 €                                  | 665 €                                   | 675 €                                   |
| MK407 16 | 156-161           | 83,0   | 77,0 | 643 €                                  | 653 €                                  | 671 €                                   | 681 €                                   |
| MK407 16 | 161-166           | 85,0   | 79,5 | 649 €                                  | 659 €                                  | 677 €                                   | 687 €                                   |
| MK407 16 | 166-171           | 88,0   | 82,0 | 655 €                                  | 665 €                                  | 683 €                                   | 693 €                                   |
| MK407 16 | 171-176           | 90,5   | 84,5 | 661 €                                  | 671 €                                  | 689 €                                   | 699 €                                   |
| MK407 16 | 176-181           | 93,0   | 87,0 | 667 €                                  | 677 €                                  | 695 €                                   | 705 €                                   |
| MK407 16 | 181-186           | 95,5   | 89,5 | 673 €                                  | 683 €                                  | 701 €                                   | 711 €                                   |

Plata  
Frente  
de Ducha

## Frente de Ducha Fijo + Puerta Corredera + Lateral Fijo a Medida

| Ref.     | Medida del frente |        |      | Medida del Lateral Fijo a Medida   |                                    |                                    |                                    |
|----------|-------------------|--------|------|------------------------------------|------------------------------------|------------------------------------|------------------------------------|
|          | Ancho             | Puerta | Fijo | Ancho Hasta 60<br>Transparente PVP | Ancho Hasta 70<br>Transparente PVP | Ancho Hasta 80<br>Transparente PVP | Ancho Hasta 90<br>Transparente PVP |
| MK407 16 | 101-106           | 55,5   | 49,5 | 629 €                              | 649 €                              | 669 €                              | 689 €                              |
| MK407 16 | 106-111           | 58,0   | 52,0 | 635 €                              | 655 €                              | 675 €                              | 695 €                              |
| MK407 16 | 111-116           | 60,5   | 54,5 | 641 €                              | 661 €                              | 681 €                              | 701 €                              |
| MK407 16 | 116-121           | 63,0   | 57,0 | 647 €                              | 667 €                              | 687 €                              | 707 €                              |
| MK407 16 | 121-126           | 65,5   | 59,5 | 652 €                              | 672 €                              | 692 €                              | 712 €                              |
| MK407 16 | 126-131           | 68,0   | 62,0 | 658 €                              | 678 €                              | 698 €                              | 718 €                              |
| MK407 16 | 131-136           | 70,5   | 64,5 | 664 €                              | 684 €                              | 704 €                              | 724 €                              |
| MK407 16 | 136-141           | 73,0   | 67,0 | 670 €                              | 690 €                              | 710 €                              | 730 €                              |
| MK407 16 | 141-146           | 75,5   | 69,5 | 675 €                              | 695 €                              | 715 €                              | 735 €                              |
| MK407 16 | 146-151           | 78,0   | 72,0 | 681 €                              | 701 €                              | 721 €                              | 741 €                              |
| MK407 16 | 151-156           | 80,5   | 74,5 | 687 €                              | 707 €                              | 727 €                              | 747 €                              |
| MK407 16 | 156-161           | 83,0   | 77,0 | 693 €                              | 713 €                              | 733 €                              | 753 €                              |
| MK407 16 | 161-166           | 85,0   | 79,5 | 699 €                              | 719 €                              | 739 €                              | 759 €                              |
| MK407 16 | 166-171           | 88,0   | 82,0 | 705 €                              | 725 €                              | 745 €                              | 765 €                              |
| MK407 16 | 171-176           | 90,5   | 84,5 | 711 €                              | 731 €                              | 751 €                              | 771 €                              |
| MK407 16 | 176-181           | 93,0   | 87,0 | 717 €                              | 737 €                              | 757 €                              | 777 €                              |
| MK407 16 | 181-186           | 95,5   | 89,5 | 723 €                              | 743 €                              | 763 €                              | 783 €                              |

**Observaciones:** lateral fijo a medida no se puede fabricar con Decorado Clío.

El lateral fijo solo se puede adaptar en el lado del cierre magnético

Cuando la Mampara Ref. MK407 el fijo del frente va a la izquierda el Decorado Clío queda por la parte **interior** de la mampara. Si este fijo va en el lado derecho, el Decorado Clío queda en la parte **exterior** de la mampara

Ref. identificativa en albaranes y facturas: **Ref. MK607 + MK103**

### Barra Opcional

#### Barra nº1

Barra Horizontal pared Vidrio **pág. 343**

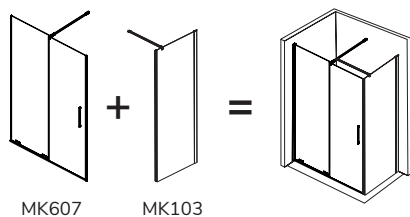
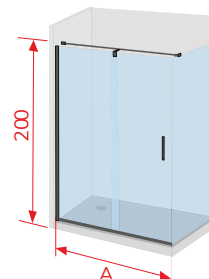



Ref. TN102 16 + Lateral Fijo TN103 16

**Información: opciones Platos Enrasados para Frontes con Fijo Lateral**

|                                    |  |  |
|------------------------------------|--|--|
| <p><b>Opción 1</b></p> <p>5 mm</p> | <p><b>Instalación convencional</b></p> <p>Pedir la mampara según indicamos en la tabla de la tarifa Ancho (L+P) y Ancho (B)</p>  | <p><b>Dibujo técnico TN102 + TN103</b></p> <p>A+0,6 cm</p> <p>B+0,9 cm</p> |
| <p><b>Opción 2</b></p> <p>9 mm</p> | <p><b>Instalación con cristal en la unión del plato</b></p> <p>Pedir la mampara según indicamos en la tabla de la tarifa Ancho (A) y (B) Sumando a la medida de hueco los cm de cada lado <b>marcados en rojo</b> del Dibujo Técnico TN102 + TN103</p> |  |

**Importante:** al hacer su pedido debe tener en cuenta como va a instalar la mampara

- ENTREGA INMEDIATA**
- A**  
**Plata Brillo**
- ALTURA 195 cm**
- VIDRIO TEMPLADO**
- REVERSIBLE**
- SIN PERFILERÍA INFERIOR**
- LIBERACION de puerta para una fácil limpieza**
- Min. 2 cm**  
**Max. 11 cm**  
**CRUCE DE PUERTAS**
- Easy System**
- EASY CLEAN**

# TRIANA



Plata  
Frente  
de Ducha

Rodamientos de gran tamaño regulables

## Frente de Ducha Fijo + Puerta Corredera

| Ref.     | Ancho   | Apertura   | Transparente<br>PVP |
|----------|---------|------------|---------------------|
| TN102 16 | 112-116 | 43,5-47,75 | 527 €               |
|          | 116-120 | 47,5-51,5  |                     |
| TN102 16 | 120-124 | 47,5-51,5  | 529 €               |
|          | 124-128 | 51,5-55,5  |                     |
| TN102 16 | 128-132 | 51,5-55,5  | 536 €               |
|          | 132-136 | 55,5-59,5  |                     |
| TN102 16 | 136-140 | 55,5-59,5  | 545 €               |
|          | 140-144 | 59,5-63,5  |                     |
| TN102 16 | 144-148 | 59,5-63,5  | 552 €               |
|          | 148-152 | 63,5-67,5  |                     |
| TN102 16 | 152-156 | 63,5-67,5  | 561 €               |
|          | 156-160 | 67,5-71,5  |                     |
| TN102 16 | 160-164 | 67,5-71,5  | 566 €               |
|          | 164-168 | 71,5-75,5  |                     |
| TN102 16 | 168-172 | 71,5-75,5  | 578 €               |
|          | 172-176 | 75,5-79,5  |                     |
| TN102 16 | 176-180 | 75,5-79,5  | 586 €               |
|          | 180-184 | 79,5-83,5  |                     |

## Lateral Fijo Standard

| Ref.     | Ancho<br>(B) | Transparente<br>PVP |
|----------|--------------|---------------------|
| TN103 16 | 66-69        | 261 €               |
| TN103 16 | 76-79        | 282 €               |

**Observaciones:** lateral fijo standard, solo se puede adaptar en la lado del cierre magnético. (Ver foto TN102+TN103)

## Lateral Fijo a Medida

| Ref.     | Ancho<br>(B) | Transparente<br>PVP |
|----------|--------------|---------------------|
| TN103 16 | Hasta 60     | 385 €               |
| TN103 16 | Hasta 70     | 405 €               |
| TN103 16 | Hasta 80     | 425 €               |
| TN103 16 | Hasta 90     | 432 €               |

**Importante:** para no paralizar su pedido indicar la posición del lateral fijo

**Ref. TN103** cuando el lateral fijo va adaptado al lado del cierre magnético

**Ref. TN113** si el lateral fijo va adaptado al fijo del frente de la mampara

Dibujo técnico TN102 Frente de Ducha

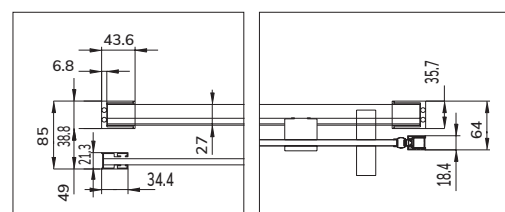

Lado fijo

Perfil de cierre



Ref. LI102 12 + Lateral Fijo LI103 12

# LIBERTY

## Frente de Ducha Fijo + Puerta Corredera

| Ref.     | Ancho   | Apertura | Transparente PVP | Decorado PVP |
|----------|---------|----------|------------------|--------------|
| LI102 12 | 116-120 | 48,0     | 461 €            | 554 €        |
| LI102 12 | 121-125 | 50,5     | 471 €            | 563 €        |
| LI102 12 | 126-130 | 53,0     | 480 €            | 573 €        |
| LI102 12 | 131-135 | 55,5     | 489 €            | 582 €        |
| LI102 12 | 136-140 | 58,0     | 499 €            | 592 €        |
| LI102 12 | 141-145 | 60,5     | 508 €            | 600 €        |
| LI102 12 | 146-150 | 63,0     | 517 €            | 609 €        |
| LI102 12 | 151-155 | 65,5     | 526 €            | 619 €        |
| LI102 12 | 156-160 | 68,0     | 536 €            | 628 €        |
| LI102 12 | 161-165 | 70,5     | 545 €            | 638 €        |
| LI102 12 | 166-170 | 73,0     | 555 €            | 647 €        |

**Importante:** para no paralizar su pedido, con vidrio decorado indicar la posición (**dcha. o izda.**) del lado fijo de la mampara frontal

**Acristamiento Vidrios Decorados a chorro de arena:** plazo de envío de 6 a 8 días hábiles. Pág. 333

Dibujo técnico LI102 12 Frente de Ducha

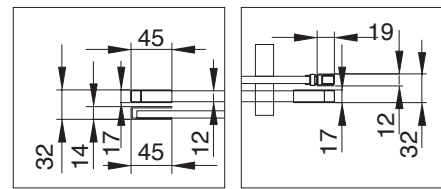

Lado fijo

Perfil de cierre

Plata  
Frente  
de Ducha

## Lateral Fijo Standard

| Ref.     | Ancho   | Transparente PVP | Decorado PVP |
|----------|---------|------------------|--------------|
| LI103 12 | 66,5-69 | 226 €            | 272 €        |
| LI103 12 | 76,5-79 | 235 €            | 282 €        |

**Importante:** lateral fijo standard solo se puede adaptar en el lado del cierre magnético

## Lateral Fijo a Medida

| Ref.     | Ancho    | Transparente PVP | Decorado PVP |
|----------|----------|------------------|--------------|
| LI103 12 | Hasta 60 | 291 €            | 337 €        |
| LI103 12 | Hasta 70 | 308 €            | 354 €        |
| LI103 12 | Hasta 80 | 324 €            | 371 €        |
| LI103 12 | Hasta 90 | 341 €            | 387 €        |

**Importante:** para no paralizar su pedido, con vidrio decorado, indicar la posición del lateral fijo (**dcha. o izda.**) de la mampara



175

grupoKassandra  
www.kassandra.net



Ref. VO102 16 + Lateral Fijo VO103 16

Dibujo técnico VO102 + VO103  
Frente de Ducha + Lateral fijo

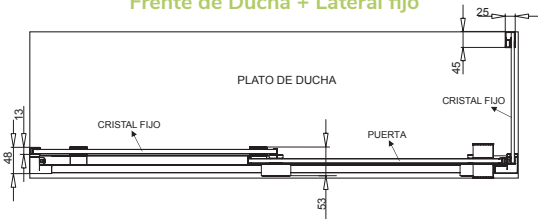

Dibujo técnico VO102  
Frente de Ducha con perfil de cierre

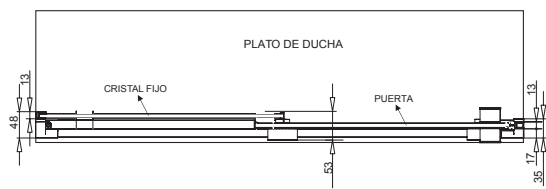





Plata  
Frente  
de Ducha

Rodamientos de gran tamaño sobre perfil inferior regulables  
Barra de sujeción articulada en **Acero** de 100 cm

| Frente de Ducha Fijo + Puerta Corredera |         |           |                     |                 |
|---|---------|-----------|---------------------|-----------------|
| Ref.                                    | Ancho   | Apertura  | Transparente<br>PVP | Decorado<br>PVP |
| VO102 16                                | 100-105 | 38,0-43,0 | 456 €               | 549 €           |
| VO102 16                                | 105-110 | 40,5-45,5 | 465 €               | 558 €           |
| VO102 16                                | 110-115 | 43,0-48,0 | 475 €               | 568 €           |
| VO102 16                                | 115-120 | 45,5-50,5 | 485 €               | 577 €           |
| VO102 16                                | 120-125 | 48,0-53,0 | 495 €               | 587 €           |
| VO102 16                                | 125-130 | 50,5-55,5 | 503 €               | 596 €           |
| VO102 16                                | 130-135 | 53,0-58,0 | 513 €               | 606 €           |
| VO102 16                                | 135-140 | 55,5-60,5 | 523 €               | 615 €           |
| VO102 16                                | 140-145 | 58,0-63,0 | 532 €               | 625 €           |
| VO102 16                                | 145-150 | 60,5-65,5 | 542 €               | 634 €           |
| VO102 16                                | 150-155 | 63,0-68,0 | 551 €               | 644 €           |
| VO102 16                                | 155-160 | 65,5-70,5 | 561 €               | 653 €           |
| VO102 16                                | 160-165 | 68,0-73,0 | 570 €               | 663 €           |

| Lateral Fijo Standard |       |                     |                 |
|-----------------------|-------|---------------------|-----------------|
| Ref.                  | Ancho | Transparente<br>PVP | Decorado<br>PVP |
| VO103 16              | 66-69 | 315 €               | 361 €           |
| VO103 16              | 76-79 | 333 €               | 379 €           |

| Lateral Fijo a Medida |          |                     |                 |
|-----------------------|----------|---------------------|-----------------|
| Ref.                  | Ancho    | Transparente<br>PVP | Decorado<br>PVP |
| VO103 16              | Hasta 60 | 392 €               | 438 €           |
| VO103 16              | Hasta 70 | 409 €               | 455 €           |
| VO103 16              | Hasta 80 | 425 €               | 472 €           |
| VO103 16              | Hasta 90 | 442 €               | 488 €           |

**Importante:** para no paralizar su pedido, con **vidrio decorado** indicar la posición (dcha. o izda.) del lado fijo de la mampara frontal

**Importante:** con Decorado para no paralizar su pedido indicar posición del lateral fijo

**Ref. VO103** si va adaptado al lado del cierre magnético

**Ref. VO113** si va adaptado al lado fijo del frente de la mampara

**Acristalamiento Vidrios Decorados a chorro de arena:** plazo de envío de 6 a 8 días hábiles. Pág. 333

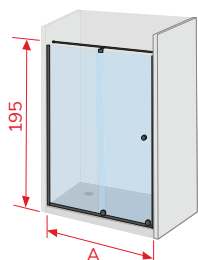

VO102

Barras Opcionales de sujeción

Barra nº 1  
Barra Horizontal entre paredes  
Pág. 344

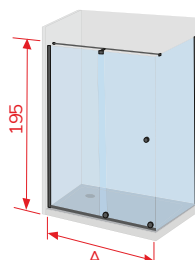

VO102 + VO103

Barras Opcionales de sujeción

Barra nº 2  
Barra Horizontal pared-vidrio  
Pág. 344

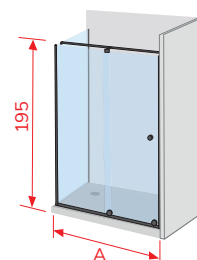

VO102 + VO113

Barras Opcionales de sujeción

Barra nº 2  
Barra Horizontal pared-vidrio  
Pág. 344



Ref. VO102 16 + VO703 16

## Frente de Ducha Fijo + Puerta Corredera + Fijo De 20 cm

| Ref.                | Ancho total (A) | Ancho frente (B) | Ancho fijo a continuación | Apertura (C) | Transparente PVP | Decorado PVP |
|---------------------|-----------------|------------------|---------------------------|--------------|------------------|--------------|
| VO102 16 + VO703 16 | 120-125         | 100-105          | 20                        | 36,0-41,0    | 664 €            | 804 €        |
| VO102 16 + VO703 16 | 125-130         | 105-110          | 20                        | 38,5-43,5    | 673 €            | 813 €        |
| VO102 16 + VO703 16 | 130-135         | 110-115          | 20                        | 41,0-46,0    | 683 €            | 823 €        |
| VO102 16 + VO703 16 | 135-140         | 115-120          | 20                        | 43,5-48,5    | 693 €            | 832 €        |
| VO102 16 + VO703 16 | 140-145         | 120-125          | 20                        | 46,0-51,0    | 703 €            | 842 €        |
| VO102 16 + VO703 16 | 145-150         | 125-130          | 20                        | 48,5-53,5    | 711 €            | 851 €        |
| VO102 16 + VO703 16 | 150-155         | 130-135          | 20                        | 51,0-56,0    | 721 €            | 861 €        |
| VO102 16 + VO703 16 | 155-160         | 135-140          | 20                        | 53,5-58,5    | 731 €            | 870 €        |
| VO102 16 + VO703 16 | 160-165         | 140-145          | 20                        | 56,0-61,0    | 740 €            | 880 €        |
| VO102 16 + VO703 16 | 165-170         | 145-150          | 20                        | 58,5-63,5    | 750 €            | 889 €        |
| VO102 16 + VO703 16 | 170-175         | 150-155          | 20                        | 61,0-66,0    | 759 €            | 899 €        |
| VO102 16 + VO703 16 | 175-180         | 155-160          | 20                        | 63,5-68,5    | 769 €            | 908 €        |
| VO102 16 + VO703 16 | 180-185         | 160-165          | 20                        | 66,0-71,0    | 778 €            | 918 €        |

**Importante:** en decorado indicar la posición (dcha. o izda.) del fijo de la Ref. VO102

Acristamiento Vidrios Decorados a chorro de arena: plazo de envío de 6 a 8 días hábiles. Pág. 333

## Frente de Ducha Fijo + Puerta Corredera + Fijo De 40 Cm

| Ref.                | Ancho total (A) | Ancho frente (B) | Ancho fijo a continuación | Apertura (C) | Transparente PVP | Decorado PVP |
|---------------------|-----------------|------------------|---------------------------|--------------|------------------|--------------|
| VO102 16 + VO703 16 | 140-145         | 100-105          | 40                        | 36,0-41,0    | 691 €            | 831 €        |
| VO102 16 + VO703 16 | 145-150         | 105-110          | 40                        | 38,5-43,5    | 700 €            | 840 €        |
| VO102 16 + VO703 16 | 150-155         | 110-115          | 40                        | 41,0-46,0    | 710 €            | 850 €        |
| VO102 16 + VO703 16 | 155-160         | 115-120          | 40                        | 43,5-48,5    | 720 €            | 859 €        |
| VO102 16 + VO703 16 | 160-165         | 120-125          | 40                        | 46,0-51,0    | 730 €            | 869 €        |
| VO102 16 + VO703 16 | 165-170         | 125-130          | 40                        | 48,5-53,5    | 738 €            | 878 €        |
| VO102 16 + VO703 16 | 170-175         | 130-135          | 40                        | 51,0-56,0    | 748 €            | 888 €        |
| VO102 16 + VO703 16 | 175-180         | 135-140          | 40                        | 53,5-58,5    | 758 €            | 897 €        |
| VO102 16 + VO703 16 | 180-185         | 140-145          | 40                        | 56,0-61,0    | 767 €            | 907 €        |
| VO102 16 + VO703 16 | 185-190         | 145-150          | 40                        | 58,5-63,5    | 777 €            | 916 €        |
| VO102 16 + VO703 16 | 190-195         | 150-155          | 40                        | 61,0-66,0    | 786 €            | 926 €        |
| VO102 16 + VO703 16 | 195-200         | 155-160          | 40                        | 63,5-68,5    | 796 €            | 935 €        |
| VO102 16 + VO703 16 | 200-205         | 160-165          | 40                        | 66,0-71,0    | 805 €            | 945 €        |

**Importante:** en decorado indicar la posición (dcha. o izda.) del fijo de la Ref. VO102

Acristamiento Vidrios Decorados a chorro de arena: plazo de envío de 6 a 8 días hábiles. Pág. 333

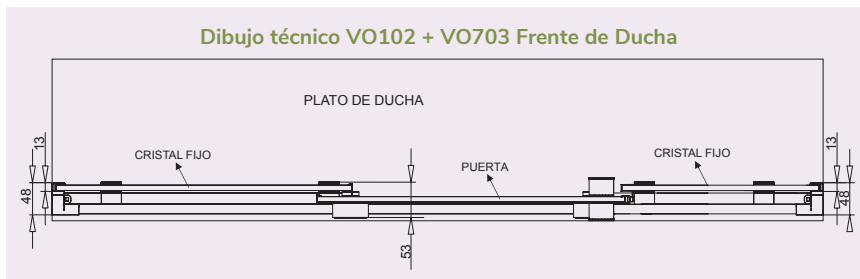
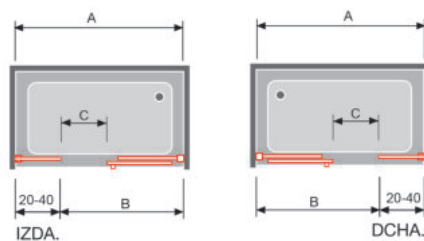

### Barras Opcionales de sujeción

Barra nº 3  
Barra Horizontal entre paredes  
Pág. 344

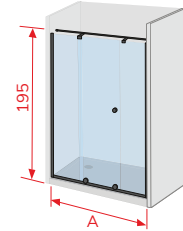

VO102 + VO703

Barra nº 4  
Barra Horizontal pared-vidrio  
Pág. 344

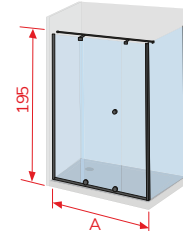

VO102 + VO703 + VO1103

Barra nº 5  
Barra Horizontal entre paredes  
Pág. 344

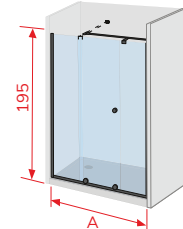

VO102 + VO703

Barra nº 6  
Barra Horizontal entre paredes  
Pág. 344

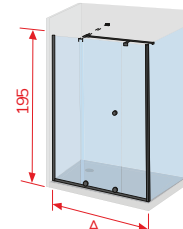

VO102 + VO703 + VO113

Plata  
Frente  
de Ducha





Disponible 01 Blanco pág. 69  
05 Negro Mate pág. 83

Ref. GS102 16 + Lateral Fijo GS103 16



ENTREGA INMEDIATA



Plata Brillo



ALTURA 195 cm



VIDRIO TEMPLADO



REVERSIBLE



SIN PERFILERÍA INFERIOR



LIBERACION de puerta para una fácil limpieza



Min. 1,5 cm  
Max. 9,5 cm  
CRUCE DE PUERTAS



Clip Easy System



EASY CLEAN

MILETO

180

## Frente de Ducha Fijo + Puerta Corredera 6 mm

| Ref.     | Ancho (A) | Apertura (C) | Transparente PVP | Decorado Bora PVP |
|----------|-----------|--------------|------------------|-------------------|
| GS102 16 | 112-116   | 44,7-48,7    | 317 €            | 360 €             |
|          | 116-120   | 48,7-52,7    |                  |                   |
| GS102 16 | 120-124   | 48,7-52,7    | 330 €            | 378 €             |
|          | 124-128   | 52,7-56,7    |                  |                   |
| GS102 16 | 128-132   | 52,7-56,7    | 342 €            | 393 €             |
|          | 132-136   | 56,7-60,7    |                  |                   |
| GS102 16 | 136-140   | 56,7-60,7    | 358 €            | 413 €             |
|          | 140-144   | 60,7-64,7    |                  |                   |
| GS102 16 | 144-148   | 60,7-64,7    | 368 €            | 427 €             |
|          | 148-152   | 64,7-68,7    |                  |                   |
| GS102 16 | 152-156   | 64,7-68,7    | 384 €            | 444 €             |
|          | 156-160   | 68,7-72,7    |                  |                   |
| GS102 16 | 160-164   | 68,7-72,7    | 396 €            | 458 €             |
|          | 164-168   | 72,7-76,7    |                  |                   |
| GS102 16 | 168-172   | 72,7-76,7    | 409 €            | 475 €             |
|          | 172-176   | 76,7-80,7    |                  |                   |
| GS102 16 | 176-180   | 76,7-80,7    | 422 €            | 491 €             |
|          | 180-184   | 80,7-84,7    |                  |                   |

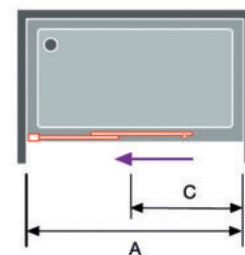

Dibujo técnico GS102 Frente de Ducha

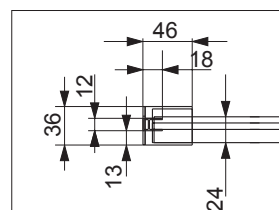

Lado fijo

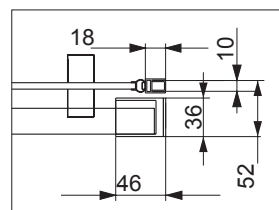

Perfil de cierre

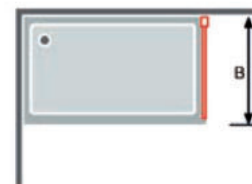

Plata Frente de Ducha

### Observaciones: Decorado Bora

Cuando la mampara Ref. **GS102 16** el fijo del frente va a la izquierda el Decorado Bora queda por la parte **interior** de la mampara. Si este fijo va en el lado derecho el Decorado Bora queda en la parte **exterior** de la mampara

## Lateral Fijo Standard 8 mm

| Ref.     | Ancho (B) | Transparente PVP | Decorado Bora PVP |
|----------|-----------|------------------|-------------------|
| GS103 16 | 66-69     | 228 €            | 242 €             |
| GS103 16 | 76-79     | 238 €            | 254 €             |

**Importante:** lateral fijo standard solo se puede adaptar en el lado del cierre magnético

## Lateral Fijo a Medida 8 mm

| Ref.     | Ancho (B) | Transparente PVP |
|----------|-----------|------------------|
| GS103 16 | Hasta 60  | 340 €            |
| GS103 16 | Hasta 70  | 357 €            |
| GS103 16 | Hasta 80  | 376 €            |
| GS103 16 | Hasta 90  | 381 €            |

**Importante:** para no paralizar su pedido indicar la posición del lateral fijo

Ref. **GS103 16** cuando el lateral fijo va adaptado al lado del cierre magnético

Ref. **GS113 16** si el lateral fijo va adaptado al fijo del frente de la mampara

**Observaciones:** lateral fijo a medida no se puede fabricar con Decorado Bora

Opción mampara fabricación a medida consultar pág. 289 Serie Sugar

## Información: opciones Platos Enrasados para Frentes con Fijo Lateral

| Opción 1 | Instalación convencional   | Dibujo técnico GS102 + GS103 |
|----------|--|------------------------------|
|          | <p>Pedir la mampara según indicamos en la tabla de la tarifa<br/>Ancho (A) y (B) valor por lado</p>  |                              |
| Opción 2 | Instalación con cristal en la unión del plato  |                              |
|          | <p>Pedir la mampara según indicamos en la tabla de la tarifa Ancho (A) y (B)<br/>Sumando a la medida de hueco los cm de cada lado <b>marcados en rojo</b> del Dibujo Técnico GS102 + GS103</p> |                              |

**Importante:** al hacer su pedido debe tener en cuenta como va a instalar la mampara



Ref. CU102 16 + Lateral Fijo CU103 16

**Información: opciones Platos Enrasados para Frentes con Fijo Lateral**

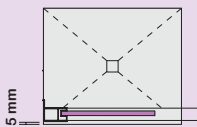
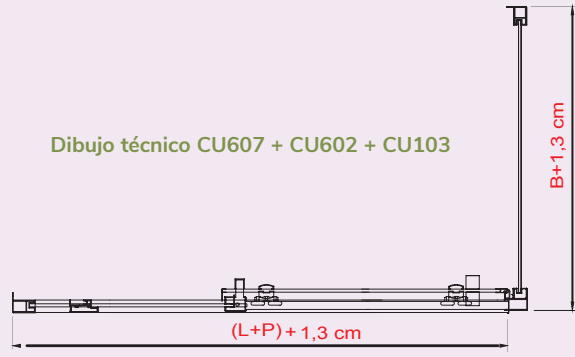
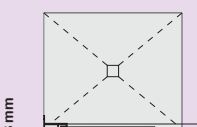
|   |  |  |
|---|--|--|
| <p><b>Opción 1</b></p>  <p>5 mm</p>  | <p><b>Instalación convencional</b></p> <p>Pedir la mampara según indicamos en la tabla de la tarifa Ancho (L+P) y Ancho (B)</p>  | <p><b>Dibujos técnicos CU607 + CU602 + CU103</b></p>  <p>B+1,3 cm</p> <p>(L+P)+1,3 cm</p> |
| <p><b>Opción 2</b></p>  <p>13 mm</p> | <p><b>Instalación con cristal en la unión del plato</b></p> <p>Pedir la mampara según indicamos en la tabla de la tarifa Ancho (L+P) y Ancho (B)<br/>Sumando a la medida de hueco los cm de cada lado <b>marcados en rojo</b> del Dibujo Técnico CU607 + CU602 + CU103</p> |  |

**Importante:** al hacer su pedido debe tener en cuenta como va a instalar la mampara

# S400



Plata  
Frente  
de Ducha

Ref. CU102 16 + Lateral Fijo CU103 16 Decorado Clio

| Frente de Ducha Fijo + Puerta Corredera |                |         |              |                  |                   |
|---|----------------|---------|--------------|------------------|-------------------|
| Ref.                                    | Plato de Ducha | Ancho   | Apertura (C) | Transparente PVP | Decorado Clio PVP |
| CU102 16                                | 100            | 96-101  | 36,0         | 324 €            | 346 €             |
| CU102 16                                | 105            | 101-106 | 39,5         | 336 €            | 361 €             |
| CU102 16                                | 110            | 106-111 | 41,0         | 336 €            | 361 €             |
| CU102 16                                | 115            | 111-116 | 44,5         | 350 €            | 377 €             |
| CU102 16                                | 120            | 116-121 | 46,0         | 350 €            | 377 €             |
| CU102 16                                | 125            | 121-126 | 49,5         | 364 €            | 392 €             |
| CU102 16                                | 130            | 126-131 | 51,0         | 364 €            | 392 €             |
| CU102 16                                | 135            | 131-136 | 54,5         | 369 €            | 396 €             |
| CU102 16                                | 140            | 136-141 | 56,0         | 384 €            | 415 €             |
| CU102 16                                | 145            | 141-146 | 59,5         | 390 €            | 418 €             |
| CU102 16                                | 150            | 146-151 | 61,0         | 390 €            | 418 €             |
| CU102 16                                | 155            | 151-156 | 64,5         | 398 €            | 429 €             |
| CU102 16                                | 160            | 156-161 | 66,0         | 417 €            | 452 €             |
| CU102 16                                | 165            | 161-166 | 69,5         | 417 €            | 452 €             |
| CU102 16                                | 170            | 166-171 | 71,0         | 419 €            | 453 €             |

| Lateral Fijo Standard |           |                  |                   |
|-----------------------|-----------|------------------|-------------------|
| Ref.                  | Ancho (B) | Transparente PVP | Decorado Clio PVP |
| CU103 16              | 66-69     | 212 €            | 235 €             |
| CU103 16              | 76-79     | 226 €            | 249 €             |

**Importante:** lateral fijo standard con Decorado Clio, solo se puede adaptar en el lado del tirador

| Lateral Fijo a Medida |           |                  |
|-----------------------|-----------|------------------|
| Ref.                  | Ancho (B) | Transparente PVP |
| CU103 16              | Hasta 50  | 276 €            |
| CU103 16              | Hasta 60  | 292 €            |
| CU103 16              | Hasta 70  | 309 €            |
| CU103 16              | Hasta 80  | 326 €            |
| CU103 16              | Hasta 90  | 342 €            |

**Observaciones:** lateral fijo a medida, no se puede fabricar con Decorado Clio

**Observaciones:** Decorado Clio  
Cuando la mampara **Ref. CU102** el fijo del frente va a la izquierda el decorado Clio queda por la parte **interior** de la mampara

Si este fijo va en el lado derecho, el Decorado Clio queda en la parte **exterior** de la mampara

Ref. identificativa en albaranes y factura: **Ref. CU607 + CU602**





Ref. LU102 16 Decorado Clio



Disponible 05 Negro Mate pág. 85

Ref. LU102 16

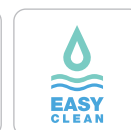



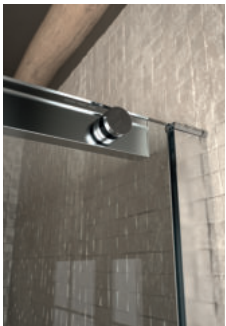

Detalle perfil superior



Disponibles 05 Negro Mate pág. 85

Ref. LU102 16 + Lateral Fijo LU103 16

Plata  
Frente  
de Ducha

## Frente de Ducha Fijo + Puerta Corredera

| Ref.     | Ancho (A) | Apertura (C) | Transparente PVP | Decorado Clio PVP |
|----------|-----------|--------------|------------------|-------------------|
| LU102 16 | 96 - 100  | 38-40        | 303 €            | 320 €             |
|          | 100-104   | 42-44        |                  |                   |
| LU102 16 | 104-108   | 42-44        | 316 €            | 334 €             |
|          | 108-112   | 46-48        |                  |                   |
| LU102 16 | 112-116   | 46-48        | 330 €            | 349 €             |
|          | 116-120   | 50-52        |                  |                   |
| LU102 16 | 120-124   | 50-52        | 346 €            | 364 €             |
|          | 124-128   | 54-56        |                  |                   |
| LU102 16 | 128-132   | 54,56        | 359 €            | 379 €             |
|          | 132-136   | 58-60        |                  |                   |
| LU102 16 | 136-140   | 58-60        | 373 €            | 394 €             |
|          | 140-144   | 62-64        |                  |                   |
| LU102 16 | 144-148   | 62-64        | 388 €            | 408 €             |
|          | 148-152   | 66-68        |                  |                   |
| LU102 16 | 152-156   | 66-68        | 401 €            | 423 €             |
|          | 156-160   | 70-72        |                  |                   |
| LU102 16 | 160-164   | 70-72        | 415 €            | 438 €             |
|          | 164-168   | 74-76        |                  |                   |

**Observaciones:** cuando el lado fijo del frente va a la izquierda, el Decorado Clio queda por la parte **interior** de la mampara. Si este fijo va a la derecha, el Decorado Clio queda en el **exterior** de la mampara

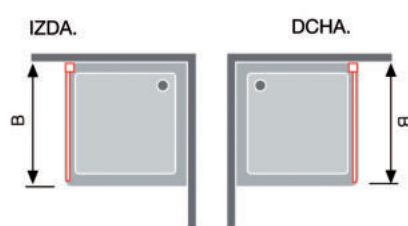
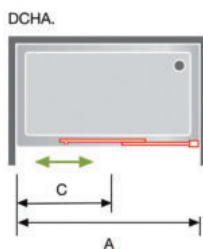

## Lateral Fijo Standard

| Ref.     | Ancho (B) | Transparente PVP | Decorado Clio PVP |
|----------|-----------|------------------|-------------------|
| LU103 16 | 66,5-69   | 162 €            | 173 €             |
| LU103 16 | 76,5-79   | 177 €            | 190 €             |

## Lateral Fijo a Medida

| Ref.     | Ancho (B) | Transparente PVP |
|----------|-----------|------------------|
| LU103 16 | Hasta 60  | 304 €            |
| LU103 16 | Hasta 70  | 322 €            |
| LU103 16 | Hasta 80  | 339 €            |
| LU103 16 | Hasta 90  | 356 €            |

**Observaciones:** lateral fijo a medida no se puede fabricar en Decorado Clio

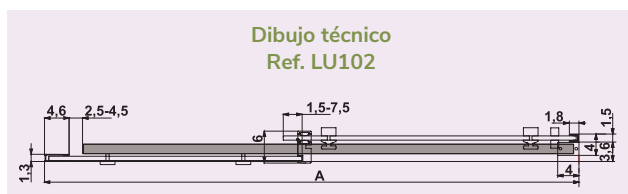
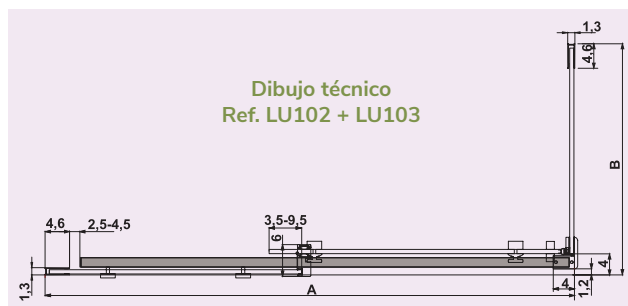



Ref. YK102 16 + Lateral Fijo YK103 16



ENTREGA  
INMEDIATA

**A**

Plata Brillo



ALTURA 195CM



VIDRIO  
TEMPLADO



REVERSIBLE



SIN  
PERFILERÍA  
INFERIOR



LIBERACIÓN de  
puerta para una  
fácil limpieza



EASY  
CLEAN

 Kassandra

**186**



## Frente de Ducha Fijo + Puerta Corredera

| Ref.     | Plato de Ducha | Ancho       | Apertura | Transparente PVP |
|----------|----------------|-------------|----------|------------------|
| YK102 16 | 100            | 96,5-100,5  | 40,1     | 269 €            |
| YK102 16 | 110            | 106,5-110,5 | 45,1     | 282 €            |
| YK102 16 | 120            | 116,5-120,5 | 50,1     | 296 €            |
| YK102 16 | 125            | 121,5-125,5 | 52,6     | 302 €            |
| YK102 16 | 130            | 126,5-130,5 | 55,1     | 309 €            |
| YK102 16 | 135            | 130,5-134,5 | 57,1     | 315 €            |
| YK102 16 | 140            | 133,5-137,5 | 58,6     | 318 €            |
| YK102 16 | 140            | 136,5-140,5 | 60,1     | 323 €            |
| YK102 16 | 145            | 141,5-145,5 | 62,6     | 329 €            |
| YK102 16 | 150            | 146,5-150,5 | 65,1     | 336 €            |
| YK102 16 | 155            | 150,5-154,5 | 67,1     | 341 €            |
| YK102 16 | 160            | 153,5-157,5 | 68,6     | 345 €            |
| YK102 16 | 160            | 156,5-160,5 | 70,1     | 350 €            |

Ref. identificativa en albaranes y factura: Ref. YK607 + YK602

## Lateral Fijo Standard

| Ref.     | Ancho     | Transparente PVP |
|----------|-----------|------------------|
| YK103 16 | 66,5-68,5 | 129 €            |
| YK103 16 | 76,5-78,5 | 146 €            |

## Lateral Fijo a Medida

| Ref.     | Ancho     | Transparente PVP |
|----------|-----------|------------------|
| YK103 16 | Hasta 60  | 225 €            |
| YK103 16 | Hasta 70  | 252 €            |
| YK103 16 | Hasta 80  | 279 €            |
| YK103 16 | Hasta 90  | 306 €            |
| YK103 16 | Hasta 100 | 364 €            |

Plata Frente de Ducha

## Información: opciones Platos Enrasados para Frontes con Fijo Lateral

### Opción 1

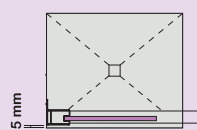

### Instalación convencional

Pedir la mampara según indicamos en la tabla de la tarifa  
Ancho (L+P) y Ancho (B)

### Opción 2

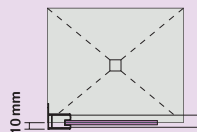

### Instalación con cristal en la unión del plato

Pedir la mampara según indicamos en la tabla de la tarifa Ancho (L+P) y Ancho (B)  
Sumando a la medida de hueco los cm de cada lado **marcados en rojo** del Dibujo Técnico YK607 + YK602 + YK103

Dibujo técnico YK607 + YK602 + YK103

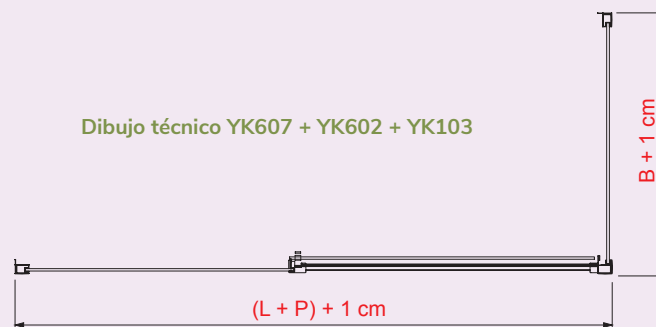

**Importante:** al hacer su pedido debe tener en cuenta como va a instalar la mampara

# S300



Ref. TR102 16



Ref. TR102 16 + Lateral Fijo TR103 16 Decorado Bali

## Frente de Ducha Fijo + Puerta Corredera

| Ref.     | Ancho   | Apertura | Transparente PVP | Decorado Bali PVP |
|----------|---------|----------|------------------|-------------------|
| TR102 16 | 102-108 | 39,5     | 313 €            | 351 €             |
| TR102 16 | 108-114 | 42,5     | 327 €            | 364 €             |
| TR102 16 | 114-120 | 45,5     | 339 €            | 377 €             |
| TR102 16 | 120-126 | 48,5     | 352 €            | 391 €             |
| TR102 16 | 126-132 | 51,5     | 365 €            | 404 €             |
| TR102 16 | 132-138 | 54,5     | 379 €            | 419 €             |
| TR102 16 | 138-144 | 57,5     | 393 €            | 434 €             |
| TR102 16 | 144-150 | 60,5     | 406 €            | 448 €             |
| TR102 16 | 150-156 | 63,5     | 420 €            | 463 €             |
| TR102 16 | 156-162 | 66,5     | 434 €            | 476 €             |
| TR102 16 | 162-168 | 69,5     | 447 €            | 489 €             |
| TR102 16 | 168-174 | 72,5     | 461 €            | 503 €             |
| TR102 16 | 174-180 | 75,5     | 474 €            | 518 €             |

## Lateral Fijo Standard

| Ref.     | Ancho | Transparente PVP | Decorado Bali PVP |
|----------|-------|------------------|-------------------|
| TR103 16 | 66-69 | 234 €            | 265 €             |
| TR103 16 | 76-79 | 247 €            | 278 €             |

## Lateral Fijo a Medida

| Ref.     | Ancho    | Transparente PVP |
|----------|----------|------------------|
| TR103 16 | Hasta 60 | 292 €            |
| TR103 16 | Hasta 70 | 309 €            |
| TR103 16 | Hasta 80 | 326 €            |
| TR103 16 | Hasta 90 | 342 €            |

Observaciones: lateral fijo a medida, no se puede fabricar con Decorado Bali





Plata  
Frente  
de Ducha

Ref. BL102 16 + Lateral Fijo BL103 16

## Frente de Ducha Fijo + Puerta Corredera

| Ref.     | Plato de Ducha | Ancho       | Apertura | Transparente PVP |
|----------|----------------|-------------|----------|------------------|
| BL102 16 | 100            | 96,5-100,5  | 37,0     | 253 €            |
| BL102 16 | 110            | 106,5-110,5 | 42,0     | 287 €            |
| BL102 16 | 120            | 116,5-120,5 | 47,0     | 297 €            |
| BL102 16 | 125            | 121,5-125,5 | 49,5     | 303 €            |
| BL102 16 | 130            | 126,5-130,5 | 52,0     | 308 €            |
| BL102 16 | 135            | 130,5-134,5 | 54,0     | 310 €            |
| BL102 16 | 140            | 133,5-137,5 | 55,5     | 312 €            |
| BL102 16 | 140            | 136,5-140,5 | 57,0     | 319 €            |
| BL102 16 | 145            | 141,5-145,5 | 59,5     | 324 €            |
| BL102 16 | 150            | 146,5-150,5 | 62,0     | 329 €            |
| BL102 16 | 155            | 150,5-154,5 | 64,0     | 334 €            |
| BL102 16 | 160            | 153,5-157,5 | 65,5     | 337 €            |
| BL102 16 | 160            | 156,5-160,5 | 67,0     | 339 €            |

## Lateral Fijo Standard

| Ref.     | Ancho | Transparente PVP |
|----------|-------|------------------|
| BL103 16 | 67-69 | 187 €            |
| BL103 16 | 77-79 | 201 €            |



Detalle tirador

Ref. identificativa en albaranes y factura: Ref. BL607 + BL602





Ref. BT111 16 Decorado Bali



ENTREGA INMEDIATA



Plata Brillo



ALTURA 195 CM



VIDRIO TEMPLADO



SIN PERFILERÍA INFERIOR



LIBERACIÓN de puerta para una fácil limpieza



Min. 1 cm  
Max. 10 cm  
CRUCE DE PUERTAS



EASY CLEAN



DETALLE DE RODAMIENTO

MILETO

190



Ref. BT111 16 + Lateral Fijo BT103 16

Plata  
Frente  
de Ducha

Cierre magnético oculto

| Frente de Ducha 2 Puertas Correderas 6 mm |           |              |                  |                   |
|---|-----------|--------------|------------------|-------------------|
| Ref.                                      | Ancho (A) | Apertura (C) | Transparente PVP | Decorado Bali PVP |
| BT111 16                                  | 112-116   | 41,4-45,4    | 568 €            | 615 €             |
|   | 116-120   | 45,4-49,4    |                  |                   |
| BT111 16                                  | 120-124   | 45,4-49,4    | 580 €            | 617 €             |
|   | 124-128   | 49,4-53,4    |                  |                   |
| BT111 16                                  | 128-132   | 49,4-53,4    | 593 €            | 646 €             |
|   | 132-136   | 53,4-57,4    |                  |                   |
| BT111 16                                  | 136-140   | 53,4-57,4    | 605 €            | 663 €             |
|   | 140-144   | 57,4-61,4    |                  |                   |
| BT111 16                                  | 144-148   | 57,4-61,4    | 617 €            | 678 €             |
|   | 148-152   | 61,4-65,4    |                  |                   |
| BT111 16                                  | 152-156   | 61,4-65,4    | 631 €            | 693 €             |
|   | 156-160   | 65,4-69,4    |                  |                   |
| BT111 16                                  | 160-164   | 65,4-69,4    | 644 €            | 710 €             |
|   | 164-168   | 69,4-73,4    |                  |                   |

| Lateral Fijo Standar 8 mm |       |                  |                   |
|---------------------------|-------|------------------|-------------------|
| Ref.                      | Ancho | Transparente PVP | Decorado Bali PVP |
| BT103 16                  | 66-69 | 284 €            | 310 €             |
| BT103 16                  | 76-79 | 296 €            | 328 €             |

**Importante:** para no paralizar su pedido, indicar la posición del lateral fijo (**dcha. o izda.**) del plato

| Lateral Fijo a Medida 8 mm |          |                  |
|----------------------------|----------|------------------|
| Ref.                       | Ancho    | Transparente PVP |
| BT103 16                   | Hasta 60 | 291 €            |
| BT103 16                   | Hasta 70 | 308 €            |
| BT103 16                   | Hasta 80 | 324 €            |
| BT103 16                   | Hasta 90 | 341 €            |

**Importante:** para no paralizar su pedido, indicar la posición del lateral fijo (**dcha. o izda.**) del plato

**Observaciones:** lateral fijo a medida no se puede fabricar en Decorado Bali

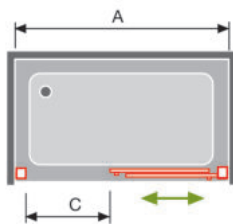

Dibujo técnico BT111 Frente de Ducha

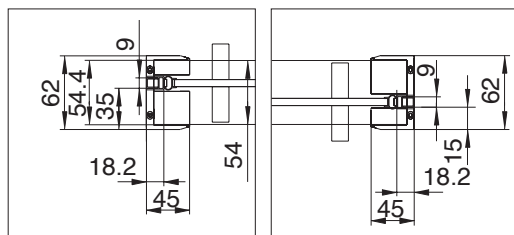

Lado izda.

Lado dcha.



Detalle tirador



Ref. FE101 16 + Lateral Fijo FE103 16 Decorado Clio



ENTREGA  
INMEDIATA



Plata Brillo



ALTURA 195 CM



VIDRIO  
TEMPLADO



REVERSIBLE



SIN  
PERFILERÍA  
INFERIOR



EASY  
CLEAN





Disponible 05 Negro Mate pág. 87

Ref. FE101 16

Plata  
Frente  
de Ducha

Fénix es la mampara con máxima apertura en puertas correderas. Apertura y cierre con sistema de arrastre en la puerta central. Cierre magnético

| Frente de Ducha Fijo + 2 Puertas Correderas 6 mm |           |              |                  |                   |
|--|-----------|--------------|------------------|-------------------|
| Ref.   | Ancho (A) | Apertura (C) | Transparente PVP | Decorado Clio PVP |
| FE101 16   | 96-100    | 51,6         | 432 €            | 447 €             |
| FE101 16   | 100-104   | 54,2         | 438 €            | 453 €             |
| FE101 16   | 104-108   | 56,9         | 445 €            | 460 €             |
| FE101 16   | 108-112   | 59,6         | 452 €            | 467 €             |
| FE101 16   | 112-116   | 62,2         | 458 €            | 473 €             |
| FE101 16   | 116-120   | 64,9         | 465 €            | 480 €             |
| FE101 16   | 120-124   | 67,6         | 471 €            | 486 €             |
| FE101 16   | 124-128   | 70,2         | 478 €            | 493 €             |
| FE101 16   | 128-132   | 72,9         | 485 €            | 500 €             |
| FE101 16   | 132-136   | 75,6         | 491 €            | 506 €             |
| FE101 16   | 136-140   | 78,2         | 498 €            | 513 €             |
| FE101 16   | 140-144   | 80,9         | 504 €            | 519 €             |
| FE101 16   | 144-148   | 83,6         | 510 €            | 525 €             |
| FE101 16   | 148-152   | 86,2         | 516 €            | 531 €             |
| FE101 16   | 152-156   | 88,9         | 522 €            | 537 €             |
| FE101 16   | 156-160   | 91,6         | 529 €            | 544 €             |
| FE101 16   | 160-164   | 94,2         | 535 €            | 550 €             |
| FE101 16   | 164-168   | 96,9         | 541 €            | 556 €             |
| FE101 16   | 168-172   | 99,6         | 547 €            | 562 €             |
| FE101 16   | 172-176   | 102,2        | 553 €            | 568 €             |
| FE101 16   | 176-180   | 104,9        | 559 €            | 574 €             |

| Lateral Fijo Standard 8 mm |           |                  |                   |
|----------------------------|-----------|------------------|-------------------|
| Ref.                       | Ancho (B) | Transparente PVP | Decorado Clio PVP |
| FE103 16                   | 66,5-69   | 214 €            | 229 €             |
| FE103 16                   | 76,5-79   | 226 €            | 241 €             |

**Observaciones:** el lateral fijo estándar solo se puede adaptar en el del cierre magnético

| Lateral Fijo a Medida 8 mm |           |                  |
|----------------------------|-----------|------------------|
| Ref.                       | Ancho (B) | Transparente PVP |
| FE103 16                   | Hasta 60  | 296 €            |
| FE103 16                   | Hasta 70  | 315 €            |
| FE103 16                   | Hasta 80  | 334 €            |
| FE103 16                   | Hasta 90  | 353 €            |

**Importante:** indique Ref. FE103 16 cuando el lateral fijo va adaptado al lado del cierre magnético

Indique Ref. FE113 16 si el lateral fijo va adaptado al fijo del frente de la mampara

**Observaciones:** lateral fijo a medida no se puede fabricar en Decorado Clio

Incluido en el embalaje, pletina de 3 x 188,6 cm para cambio de ambiente

Cuando el fijo del frente va a la izquierda, el Decorado Clio queda por la parte interior de la mampara. Si este fijo va a la derecha, el Decorado Clio queda por el exterior de la mampara.

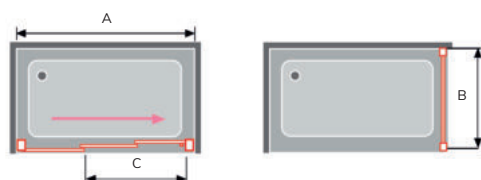

# KAAROL



Ref. KA101 16 + Lateral fijo KA103 16 Decorado Bali



Ref. KA101 16 + Lateral fijo KA103 16

Apertura y cierre de la mampara con sistema de arrastre en las puertas  
Kaarol es la mampara con máxima apertura en puertas correderas  
Sin perfilaría vertical entre vidrios

| Frente de Ducha Fijo + 2 Puertas Correderas |             |          |                  |                   |
|---|-------------|----------|------------------|-------------------|
| Ref.  | Ancho       | Apertura | Transparente PVP | Decorado Bali PVP |
| KA101 16                                    | 76,5-80,5   | 37,9     | 372 €            | 403 €             |
| KA101 16                                    | 81,5-85,5   | 41,2     | 380 €            | 411 €             |
| KA101 16                                    | 86,5-90,5   | 44,5     | 390 €            | 419 €             |
| KA101 16                                    | 91,5-95,5   | 47,8     | 399 €            | 428 €             |
| KA101 16                                    | 96,5-100,5  | 51,1     | 405 €            | 436 €             |
| KA101 16                                    | 101,5-105,5 | 54,5     | 411 €            | 458 €             |
| KA101 16                                    | 106,5-110,5 | 57,8     | 418 €            | 465 €             |
| KA101 16                                    | 111,5-115,5 | 61,1     | 427 €            | 474 €             |
| KA101 16                                    | 116,5-120,5 | 64,5     | 435 €            | 483 €             |
| KA101 16                                    | 121,5-125,5 | 67,8     | 442 €            | 491 €             |
| KA101 16                                    | 126,5-130,5 | 71,1     | 450 €            | 500 €             |
| KA101 16                                    | 131,5-135,5 | 74,5     | 459 €            | 509 €             |
| KA101 16                                    | 136,5-140,5 | 77,8     | 467 €            | 517 €             |
| KA101 16                                    | 141,5-145,5 | 77,8     | 488 €            | 525 €             |
| KA101 16                                    | 146,5-150,5 | 77,8     | 497 €            | 534 €             |
| KA101 16                                    | 151,5-155,5 | 77,8     | 505 €            | 542 €             |
| KA101 16                                    | 156,5-160,5 | 77,8     | 512 €            | 550 €             |

| Lateral Fijo Standard |           |                  |                   |
|-----------------------|-----------|------------------|-------------------|
| Ref.                  | Ancho     | Transparente PVP | Decorado Bali PVP |
| KA103 16              | 66,5-68,5 | 185 €            | 204 €             |
| KA103 16              | 76,5-78,5 | 193 €            | 214 €             |

| Lateral Fijo a Medida |          |                  |
|-----------------------|----------|------------------|
| Ref.                  | Ancho    | Transparente PVP |
| KA103 16              | Hasta 60 | 226 €            |
| KA103 16              | Hasta 70 | 257 €            |
| KA103 16              | Hasta 80 | 284 €            |
| KA103 16              | Hasta 90 | 311 €            |

Observaciones: lateral fijo a medida no se puede fabricar con Decorado Bali

Importante: en medidas iguales o superiores a 141,5 cm el incremento de medida se aplica al lado fijo de la mampara



# DIANA



Ref. DI101 16 + Lateral Fijo DI103 16



Ref. DI101 16 + Lateral Fijo DI103 16 Decorado Bali

Plata  
Frente de Ducha

## Frente de Ducha Fijo + 2 Puertas Correderas

| Ref.     | Ancho   | Apertura | Transparente PVP | Decorado Bali PVP |
|----------|---------|----------|------------------|-------------------|
| DI101 16 | 86-91   | 36,6     | 361 €            | 388 €             |
| DI101 16 | 92-97   | 40,6     | 361 €            | 388 €             |
| DI101 16 | 98-103  | 44,6     | 367 €            | 395 €             |
| DI101 16 | 104-109 | 48,6     | 375 €            | 403 €             |
| DI101 16 | 110-115 | 52,6     | 382 €            | 410 €             |
| DI101 16 | 116-121 | 56,6     | 390 €            | 417 €             |
| DI101 16 | 122-127 | 60,6     | 400 €            | 428 €             |
| DI101 16 | 128-133 | 64,6     | 413 €            | 440 €             |
| DI101 16 | 134-139 | 68,6     | 423 €            | 450 €             |
| DI101 16 | 140-145 | 72,6     | 433 €            | 461 €             |
| DI101 16 | 146-151 | 76,6     | 445 €            | 472 €             |
| DI101 16 | 152-157 | 74,7     | 456 €            | 483 €             |
| DI101 16 | 158-163 | 74,7     | 472 €            | 499 €             |
| DI101 16 | 164-169 | 74,7     | 483 €            | 511 €             |

**Importante:** en medidas iguales o superiores a **152 cm** el incremento de medida se aplica al lado fijo de la mampara

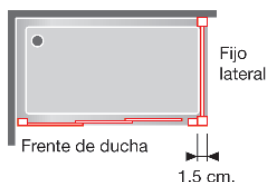

## Lateral Fijo Standard

| Ref.     | Ancho   | Transparente PVP | Decorado Bali PVP |
|----------|---------|------------------|-------------------|
| DI103 16 | 66-68,5 | 183 €            | 188 €             |
| DI103 16 | 76-78,5 | 197 €            | 202 €             |

**Importante:** cuando el frente de ducha va acompañado de un lateral fijo, el frontal de la ducha aumenta en 1,5 cm como muestra el dibujo

## Lateral Fijo a Medida

| Ref.     | Ancho    | Transparente PVP |
|----------|----------|------------------|
| DI103 16 | Hasta 50 | 260 €            |
| DI103 16 | Hasta 60 | 272 €            |
| DI103 16 | Hasta 70 | 284 €            |
| DI103 16 | Hasta 80 | 297 €            |
| DI103 16 | Hasta 90 | 309 €            |

**Ejemplo:** medida total del frente (hueco) 122 cm - 1,5 cm (del lateral fijo) = 120,5 cm  
Pedir el frente de la mampara de 116-121 cm **Ref. DI101**

**Observaciones:** lateral fijo a medida no se puede fabricar con Decorado Bali

ENTREGA INMEDIATA

**A**

Plata Brillo

ALTURA 190 CM

VIDRIO TEMPLADO

REVERSIBLE

LIBERACIÓN de puerta para una fácil limpieza



Disponibile 36 Oro Cepillado pág. 61  
21 Blanco Mate pág. 71  
05 Negro Mate pág. 89

Ref. DE100 16

## Frente de Ducha 2 Fijos + 2 Puertas Correderas

| Ref.     | Ancho (A) | Apertura (C) | Transparente PVP | Decorado Clio PVP |
|----------|-----------|--------------|------------------|-------------------|
| DE100 16 | 130-131   | 46,5         | 389 €            | 407 €             |
|          | 131-132   | 47,5         | 389 €            | 407 €             |
|          | 132-133   | 48,4         | 389 €            | 407 €             |
|          | 133-134   | 49,5         | 389 €            | 407 €             |
|          | 134-135   | 50,5         | 389 €            | 407 €             |
|          | 135-136   | 51,5         | 389 €            | 407 €             |
|          | 136-137   | 52,5         | 389 €            | 407 €             |
|          | 137-138   | 53,5         | 389 €            | 407 €             |
|          | 138-139   | 54,5         | 389 €            | 407 €             |
|          | 139-140   | 55,5         | 389 €            | 407 €             |
| DE100 16 | 140-141   | 51,5         | 396 €            | 414 €             |
|          | 141-142   | 52,5         | 396 €            | 414 €             |
|          | 142-143   | 53,5         | 396 €            | 414 €             |
|          | 143-144   | 54,5         | 396 €            | 414 €             |
|          | 144-145   | 55,5         | 396 €            | 414 €             |
|          | 145-146   | 56,5         | 396 €            | 414 €             |
|          | 146-147   | 57,5         | 396 €            | 414 €             |
|          | 147-148   | 58,5         | 396 €            | 414 €             |
|          | 148-149   | 59,5         | 396 €            | 414 €             |
|          | 149-150   | 60,5         | 396 €            | 414 €             |
| DE100 16 | 150-151   | 56,5         | 404 €            | 422 €             |
|          | 151-152   | 57,5         | 404 €            | 422 €             |
|          | 152-153   | 58,5         | 404 €            | 422 €             |
|          | 153-154   | 59,5         | 404 €            | 422 €             |
|          | 154-155   | 60,5         | 404 €            | 422 €             |
|          | 155-156   | 61,5         | 404 €            | 422 €             |
|          | 156-157   | 62,5         | 404 €            | 422 €             |
|          | 157-158   | 63,5         | 404 €            | 422 €             |
|          | 158-159   | 64,5         | 404 €            | 422 €             |
|          | 159-160   | 65,5         | 404 €            | 422 €             |
| DE100 16 | 160-161   | 61,5         | 415 €            | 433 €             |
|          | 161-162   | 62,5         | 415 €            | 433 €             |
|          | 162-163   | 63,5         | 415 €            | 433 €             |
|          | 163-164   | 64,5         | 415 €            | 433 €             |
|          | 164-165   | 65,5         | 415 €            | 433 €             |
|          | 165-166   | 66,5         | 415 €            | 433 €             |
|          | 166-167   | 67,5         | 415 €            | 433 €             |
|          | 167-168   | 68,5         | 415 €            | 433 €             |
|          | 168-169   | 69,5         | 415 €            | 433 €             |
|          | 169-170   | 70,5         | 415 €            | 433 €             |
| DE100 16 | 170-171   | 66,5         | 422 €            | 440 €             |
|          | 171-172   | 67,5         | 422 €            | 440 €             |
|          | 172-173   | 68,5         | 422 €            | 440 €             |
|          | 173-174   | 69,5         | 422 €            | 440 €             |
|          | 174-175   | 70,5         | 422 €            | 440 €             |
|          | 175-176   | 71,5         | 422 €            | 440 €             |
|          | 176-177   | 72,5         | 422 €            | 440 €             |
|          | 177-178   | 73,5         | 422 €            | 440 €             |
|          | 178-179   | 74,5         | 422 €            | 440 €             |
|          | 179-180   | 75,5         | 422 €            | 440 €             |

## Lateral Fijo Standard

| Ref.     | Ancho (B) | Transparente PVP | Decorado Clio PVP |
|----------|-----------|------------------|-------------------|
| DE103 16 | 66,5-69   | 174 €            | 194 €             |
| DE103 16 | 76,5-79   | 185 €            | 202 €             |

## Lateral Fijo a Medida

| Ref.     | Ancho (B) | Transparente PVP |
|----------|-----------|------------------|
| DE103 16 | Hasta 50  | 254 €            |
| DE103 16 | Hasta 60  | 278 €            |
| DE103 16 | Hasta 70  | 292 €            |
| DE103 16 | Hasta 80  | 316 €            |
| DE103 16 | Hasta 90  | 334 €            |

**Importante:** lateral fijo a medida no se puede fabricar con Decorado Clio

Plata  
Frente  
de Ducha

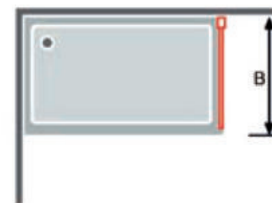

Detalle tirador exclusivo  
Grupo Cassandra

Compensación 2,6 cm

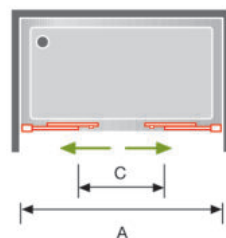



Disponible 01 Blanco pág. 73  
05 Negro Mate pág. 91

Ref. GS100 16



ENTREGA  
INMEDIATA



Plata Brillo



ALTURA 195 CM



VIDRIO  
TEMPLADO



REVERSIBLE



SIN  
PERFILERÍA  
INFERIOR



LIBERACIÓN de  
puerta para una  
fácil limpieza



Min. 3 cm  
Max. 7 cm  
CRUCE DE  
PUERTAS



Clip Easy System



EASY  
CLEAN



Ref. GS100 16 Decorado Bora

Opción mampara fabricación a medida consultar pág. 289 Serie Sugar

## Fronte de Ducha 2 Fijos + 2 Puertas Correderas 6 mm

| Ref.     | Ancho (A) | Apertura (C) | Transparente PVP | Decorado Bora PVP |
|----------|-----------|--------------|------------------|-------------------|
| GS100 16 | 132-136   | 48-52        | 476 €            | 503 €             |
|          | 136-140   | 52-56        |                  |                   |
| GS100 16 | 142-146   | 53-57        | 490 €            | 521 €             |
|          | 146-150   | 57-61        |                  |                   |
| GS100 16 | 152-156   | 58-62        | 496 €            | 530 €             |
|          | 156-160   | 62-66        |                  |                   |
| GS100 16 | 162-166   | 63-67        | 509 €            | 546 €             |
|          | 166-170   | 67-71        |                  |                   |
| GS100 16 | 172-176   | 68-72        | 520 €            | 560 €             |
|          | 176-180   | 72-76        |                  |                   |
| GS100 16 | 182-186   | 73-77        | 532 €            | 572 €             |
|          | 186-190   | 77-81        |                  |                   |
| GS100 16 | 192-196   | 78-82        | 543 €            | 583 €             |
|          | 196-200   | 82-86        |                  |                   |

Plata Frente de Ducha

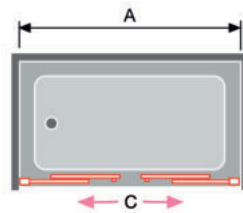

Dibujo técnico GS100

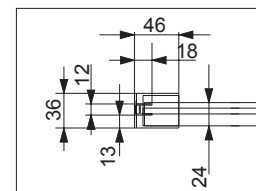

Lado fijo

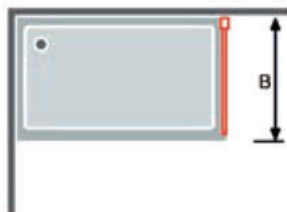

## Lateral Fijo a Medida 8 mm

| Ref.     | Ancho (B) | Transparente PVP |
|----------|-----------|------------------|
| GS113 01 | Hasta 60  | 340 €            |
| GS113 01 | Hasta 70  | 357 €            |
| GS113 01 | Hasta 80  | 376 €            |
| GS113 01 | Hasta 90  | 381 €            |

Observaciones: lateral fijo a medida no se puede fabricar con Decorado Bora

## Información: opciones Platos Enrasados para Frontes con Fijo Lateral

### Opción 1

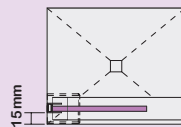

### Instalación convencional

Pedir la mampara según indicamos en la tabla de la tarifa Ancho (A) y (B) valor por lado

### Opción 2

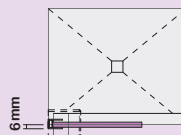

### Instalación con cristal en la unión del plato

Pedir la mampara según indicamos en la tabla de la tarifa Ancho (A) y (B) Sumando a la medida de hueco los cm de cada lado **marcados en rojo** del Dibujo Técnico GS100 + GS113

Dibujo técnico GS100 + GS113

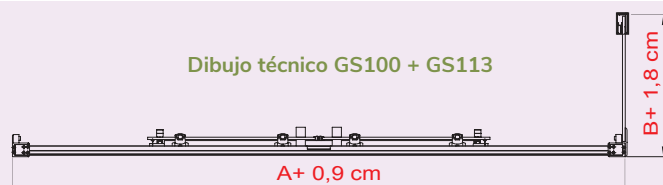

**Importante:** al hacer su pedido debe tener en cuenta como va a instalar la mampara



S400

Ref. CU100 16



ENTREGA INMEDIATA



Plata Brillo



ALTURA 195 CM



VIDRIO TEMPLADO



REVERSIBLE



SIN PERFILERÍA INFERIOR



LIBERACIÓN de puerta para una fácil limpieza



EASY CLEAN

MILETO

200



# S400

## Frente de Ducha 2 Fijos + 2 Puertas Correderas

| Ref.     | Ancho   | Apertura | Transparente PVP | Decorado Clio PVP |
|----------|---------|----------|------------------|-------------------|
| CU100 16 | 138-144 | 56,5     | 416 €            | 446 €             |
| CU100 16 | 144-150 | 59,5     | 428 €            | 460 €             |
| CU100 16 | 150-156 | 62,5     | 441 €            | 474 €             |
| CU100 16 | 156-162 | 65,5     | 453 €            | 488 €             |
| CU100 16 | 162-168 | 68,5     | 465 €            | 502 €             |
| CU100 16 | 168-174 | 71,5     | 478 €            | 518 €             |
| CU100 16 | 174-180 | 74,5     | 490 €            | 534 €             |
| CU100 16 | 180-186 | 77,5     | 503 €            | 549 €             |
| CU100 16 | 186-192 | 80,5     | 515 €            | 565 €             |
| CU100 16 | 192-198 | 83,5     | 527 €            | 580 €             |
| CU100 16 | 198-204 | 86,5     | 539 €            | 595 €             |

## Lateral Fijo Standard

| Ref.     | Ancho | Transparente PVP | Decorado Clio PVP |
|----------|-------|------------------|-------------------|
| CU103 16 | 66-69 | 212 €            | 235 €             |
| CU103 16 | 76-79 | 226 €            | 249 €             |

## Lateral Fijo a Medida

| Ref.     | Ancho (B) | Transparente PVP |
|----------|-----------|------------------|
| CU103 16 | Hasta 50  | 276 €            |
| CU103 16 | Hasta 60  | 292 €            |
| CU103 16 | Hasta 70  | 309 €            |
| CU103 16 | Hasta 80  | 326 €            |
| CU103 16 | Hasta 90  | 342 €            |

Plata Frente de Ducha

**Observaciones:** Decorado Clio con el Lateral Fijo posicionado a la dcha. el decorado queda en el **interior** de la mampara, posicionado a la izda. queda por la parte **exterior**

**Observaciones:** lateral fijo a medida no se puede fabricar con Decorado Clio

## Información: opciones Platos Enrasados para Frentes con Fijo Lateral

### Opción 1

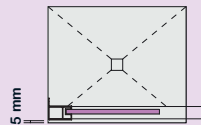

### Instalación convencional

Pedir la mampara según indicamos en la tabla de la tarifa Ancho (A) y Ancho (B)

### Opción 2

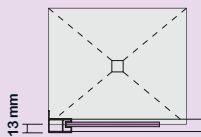

### Instalación con cristal en la unión del plato

Pedir la mampara según indicamos en la tabla de la tarifa Ancho (A) y (B) Sumando a la medida de hueco los cm de cada lado **marcados en rojo** del Dibujo Técnico CU100 + CU103

### Dibujo Técnico CU100 + CU103

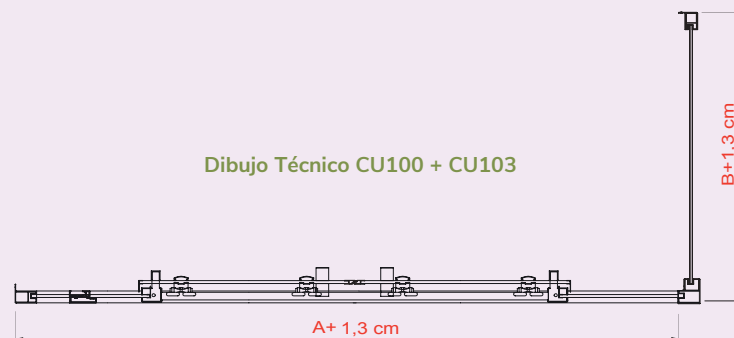

**Importante:** al hacer su pedido debe tener en cuenta como va a instalar la mampara

# S300



Ref. TR100 16

## Frente de Ducha 2 Fijos + 2 Puertas Correderas

| Ref.     | Ancho   | Apertura | Transparente PVP | Decorado Bali PVP |
|----------|---------|----------|------------------|-------------------|
| TR100 16 | 138-144 | 56       | 477 €            | 499 €             |
| TR100 16 | 144-150 | 59       | 482 €            | 508 €             |
| TR100 16 | 150-156 | 62       | 485 €            | 517 €             |
| TR100 16 | 156-162 | 65       | 489 €            | 525 €             |
| TR100 16 | 162-168 | 68       | 507 €            | 535 €             |
| TR100 16 | 168-174 | 71       | 522 €            | 551 €             |
| TR100 16 | 174-180 | 74       | 534 €            | 561 €             |
| TR100 16 | 180-186 | 77       | 546 €            | 569 €             |
| TR100 16 | 186-192 | 80       | 558 €            | 579 €             |

## Lateral Fijo Standard

| Ref.     | Ancho | Transparente PVP | Decorado Bali PVP |
|----------|-------|------------------|-------------------|
| TR103 16 | 66-69 | 234 €            | 265 €             |
| TR103 16 | 76-79 | 247 €            | 278 €             |

## Lateral Fijo a Medida

| Ref.     | Ancho    | Transparente PVP |
|----------|----------|------------------|
| TR103 16 | Hasta 60 | 292 €            |
| TR103 16 | Hasta 70 | 309 €            |
| TR103 16 | Hasta 80 | 326 €            |
| TR103 16 | Hasta 90 | 342 €            |

Observaciones: lateral fijo a medida no se puede fabricar con Decorado Bali





Plata  
Frente  
de Ducha

Ref. BL100 16

## Frente de Ducha 2 Fijos + 2 Puertas Correderas

| Ref.     | Ancho   | Apertura | Transparente PVP |
|----------|---------|----------|------------------|
| BL100 16 | 136-140 | 54       | 372 €            |
| BL100 16 | 140-144 | 56       | 376 €            |
| BL100 16 | 144-148 | 58       | 387 €            |
| BL100 16 | 148-152 | 60       | 394 €            |
| BL100 16 | 152-156 | 62       | 401 €            |
| BL100 16 | 156-160 | 64       | 408 €            |
| BL100 16 | 160-164 | 66       | 416 €            |
| BL100 16 | 164-168 | 68       | 423 €            |
| BL100 16 | 168-172 | 70       | 431 €            |
| BL100 16 | 172-176 | 72       | 438 €            |
| BL100 16 | 176-180 | 74       | 446 €            |

## Lateral Fijo Standard

| Ref.     | Ancho | Transparente PVP |
|----------|-------|------------------|
| BL103 16 | 67-69 | 187 €            |
| BL103 16 | 77-79 | 201 €            |





Disponible 05 Negro Mate pág. 103

Ref. NA515 16

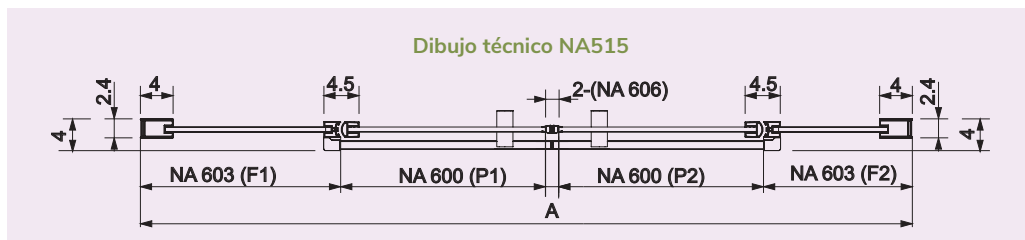

# NARDI abatible

## Frente de Ducha 2 Fijos + 2 Puertas Abatibles

| REF. NA515 16<br>Valor mampara |              |                 |                     | Guía de consulta técnica         |                |                |            |                                |                     |                     |   |                         |
|--------------------------------|--------------|-----------------|---------------------|----------------------------------|----------------|----------------|------------|--------------------------------|---------------------|---------------------|---|-------------------------|
|                                |              |                 |                     | Desarrollo<br>Ver dibujo técnico |                |                |            | Identificación<br>del embalaje |                     |                     | Ref. Identificativa en<br>albaranes y factura |                         |
| Ref.                           | Ancho<br>(A) | Apertura<br>(C) | Transparente<br>PVP | Fijo<br>F1                       | Puerta 1<br>P1 | Puerta 2<br>P2 | Fijo<br>F2 | Fijo 1<br>(NA603)              | Puerta 1<br>(NA600) | Puerta 2<br>(NA600) | Fijo 2<br>(NA603)                             | Ref.                    |
| NA515 16                       | 112-117      | 61              | 676 €               | 22,5                             | 32,3           | 32,3           | 22,5       | 20                             | 40                  | 40                  | 20  | NA603(2) + 600(2) + 606 |
| NA515 16                       | 117-122      | 66              | 683 €               | 22,5                             | 37,3           | 32,3           | 22,5       | 20                             | 45                  | 40                  | 20  | NA603(2) + 600(2) + 606 |
| NA515 16                       | 122-127      | 71              | 690 €               | 22,5                             | 37,3           | 37,3           | 22,5       | 20                             | 45                  | 45                  | 20  | NA603(2) + 600(2) + 606 |
| NA515 16                       | 127-132      | 76              | 697 €               | 22,5                             | 42,3           | 37,3           | 22,5       | 20                             | 50                  | 45                  | 20  | NA603(2) + 600(2) + 606 |
| NA515 16                       | 132-137      | 61              | 704 €               | 32,5                             | 32,3           | 32,3           | 32,5       | 30                             | 40                  | 40                  | 30  | NA603(2) + 600(2) + 606 |
| NA515 16                       | 137-142      | 66              | 711 €               | 32,5                             | 37,3           | 32,3           | 32,5       | 30                             | 45                  | 40                  | 30  | NA603(2) + 600(2) + 606 |
| NA515 16                       | 142-147      | 71              | 718 €               | 32,5                             | 37,3           | 37,3           | 32,5       | 30                             | 45                  | 45                  | 30  | NA603(2) + 600(2) + 606 |
| NA515 16                       | 147-152      | 76              | 725 €               | 32,5                             | 42,3           | 37,3           | 32,5       | 30                             | 50                  | 45                  | 30  | NA603(2) + 600(2) + 606 |
| NA515 16                       | 152-157      | 61              | 730 €               | 42,5                             | 32,3           | 32,3           | 42,5       | 40                             | 40                  | 40                  | 40  | NA603(2) + 600(2) + 606 |
| NA515 16                       | 157-162      | 66              | 737 €               | 42,5                             | 37,3           | 32,3           | 42,5       | 40                             | 45                  | 40                  | 40  | NA603(2) + 600(2) + 606 |
| NA515 16                       | 162-167      | 71              | 744 €               | 42,5                             | 37,3           | 37,3           | 42,5       | 40                             | 45                  | 45                  | 40  | NA603(2) + 600(2) + 606 |
| NA515 16                       | 167-172      | 76              | 751 €               | 42,5                             | 42,3           | 37,3           | 42,5       | 40                             | 50                  | 45                  | 40  | NA603(2) + 600(2) + 606 |
| NA515 16                       | 172-177      | 61              | 756 €               | 52,5                             | 32,3           | 32,3           | 52,5       | 50                             | 40                  | 40                  | 50  | NA603(2) + 600(2) + 606 |
| NA515 16                       | 177-182      | 66              | 763 €               | 52,5                             | 37,3           | 32,3           | 52,5       | 50                             | 45                  | 40                  | 50  | NA603(2) + 600(2) + 606 |
| NA515 16                       | 182-187      | 71              | 770 €               | 52,5                             | 37,3           | 37,3           | 52,5       | 50                             | 45                  | 45                  | 50  | NA603(2) + 600(2) + 606 |
| NA515 16                       | 187-192      | 76              | 777 €               | 52,5                             | 42,3           | 37,3           | 52,5       | 50                             | 50                  | 45                  | 50  | NA603(2) + 600(2) + 606 |
| NA515 16                       | 192-197      | 61              | 784 €               | 62,5                             | 32,3           | 32,3           | 62,5       | 60                             | 40                  | 40                  | 60  | NA603(2) + 600(2) + 606 |
| NA515 16                       | 197-202      | 66              | 791 €               | 62,5                             | 37,3           | 32,3           | 62,5       | 60                             | 45                  | 40                  | 60  | NA603(2) + 600(2) + 606 |
| NA515 16                       | 202-207      | 71              | 798 €               | 62,5                             | 37,3           | 37,3           | 62,5       | 60                             | 45                  | 45                  | 60  | NA603(2) + 600(2) + 606 |
| NA515 16                       | 207-212      | 76              | 805 €               | 62,5                             | 42,3           | 37,3           | 62,5       | 60                             | 50                  | 45                  | 60  | NA603(2) + 600(2) + 606 |
| NA515 16                       | 212-217      | 81              | 812 €               | 62,5                             | 42,3           | 42,3           | 62,5       | 60                             | 50                  | 50                  | 60  | NA603(2) + 600(2) + 606 |

Compensación 5 cm

**Ejemplo de pedido:** en medida de hueco 213 cm tiene que pedir según tabla de medida (**ancho A 212-217**)

| REF. NA515 16<br>Valor mampara                         |                     | Elige medida de las Puertas Standard<br>y los Fijos Frontales a Medida<br>o combínalos con Standard |                     |   |                     |
|--|---------------------|---|---------------------|---|---------------------|
| Fijo Frontal <b>A MEDIDA</b><br>1 Unidad Ref. NA603 16 |                     | Fijo Frontal <b>STANDARD</b><br>1 Unidad REF. NA603 16  |                     | Puertas abatibles <b>STANDARD</b><br>2 Unidades Ref. NA600 + NA606 16 |                     |
| Ancho<br>(F1 o F2)                                     | Transparente<br>PVP | Ancho<br>(F1 o F2)  | Transparente<br>PVP | Ancho<br>P1 Y P2  | Transparente<br>PVP |
| Hasta 30 cm  | 274 €               | 22,5 cm   | 178 €               | 32,3 cm   | 320 €               |
| Hasta 40 cm  | 294 €               | 32,5 cm   | 192 €               | 37,7 cm   | 334 €               |
| Hasta 50 cm  | 310 €               | 42,5 cm   | 205 €               | 42,3 cm   | 348 €               |
| Hasta 60 cm  | 329 €               | 52,5 cm   | 218 €               | 47,3 cm   | 362 €               |
| Hasta 70 cm  | 346 €               | 62,5 cm   | 232 €               | 52,3 cm   | 376 €               |
| Hasta 80 cm  | 365 €               |   |                     | 57,3 cm   | 390 €               |
| Hasta 90 cm  | 382 €               |   |                     |   |                     |
| Hasta 100 cm   | 400 €               |   |                     |   |                     |

**Importante:** para no paralizar su pedido detalle **medida de hueco**, medida puertas P1 y P2 y medida fijos frontales NA603 a medida o standard

Como calcular sus **FIJOS FRONTALES NA603 (F1 Y F2)**

A la **Medida de Hueco** debe descontar la medida de las puertas P1 y P2 y los imanes de cierre total **2,0 cm**. Como resultado le da la medida de los fijos Ref. NA603 ( F1 y F2 ) que necesita, puede elegir las 2 medidas iguales o diferente y también combinar Fijo Frontal a medida o standard, siempre que la medida lo permita.

**Ejemplo: Hueco 222** - Puertas P1 y P2 ( 57,3 x 2 ) - 2,0 (**105,4 cm medida total para fijos NA603**)

**Valoración** de la Mampara combinando fijo a medida y standard  
**NA603 (F1)** a medida de 82,9 (**hasta 90 cm**) 382 € **standard (F2)** de 22,5 cm 178 €  
 Puertas (P1 y P2) de 57,3 cm cada puerta. Importe de las 2 puertas 390 €  
**PVP 950 € Valor de la mampara**

**Observaciones:** ver pág. 229 para combinar con Lateral Fijo Ref. NA633

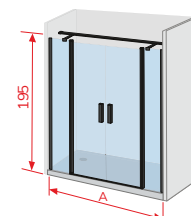
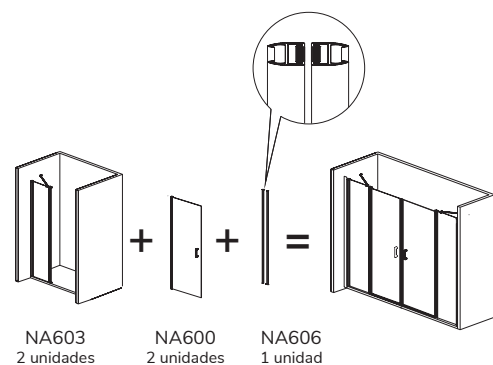
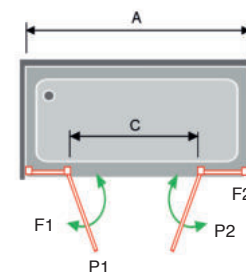

**Barras Opcionales de sujeción**

Barra nº 2  
Barra Horizontal entre paredes  
Pág. 341

Plata  
Frente de Ducha



Disponible 05 Negro Mate pág. 105

Ref. NA508 16

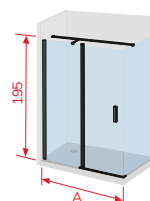
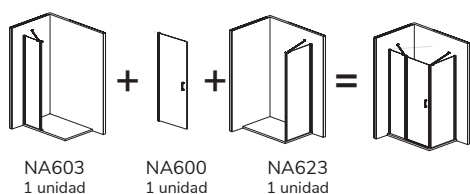

**Barras Opcionales de sujeción**

Barra n° 4  
Barra Horizontal entre pared-vidrio  
Pág. 341

| Información: opciones Platos Enrasados |  |
|--|--|
| <p><b>Opción 1</b></p>                 | <p><b>Instalación convencional</b></p> <p>Pedir la mampara según indicamos en la tabla de la tarifa Ancho (A) y Ancho (B)</p>  |
| <p><b>Opción 2</b></p>                 | <p><b>Instalación con cristal en la unión del plato</b></p> <p>Pedir la mampara según indicamos en la tabla de la tarifa Ancho (A) y Ancho (B) Sumando a la medida de hueco los cm de cada lado <b>marcados en rojo</b> del Dibujo Técnico NA508</p> |

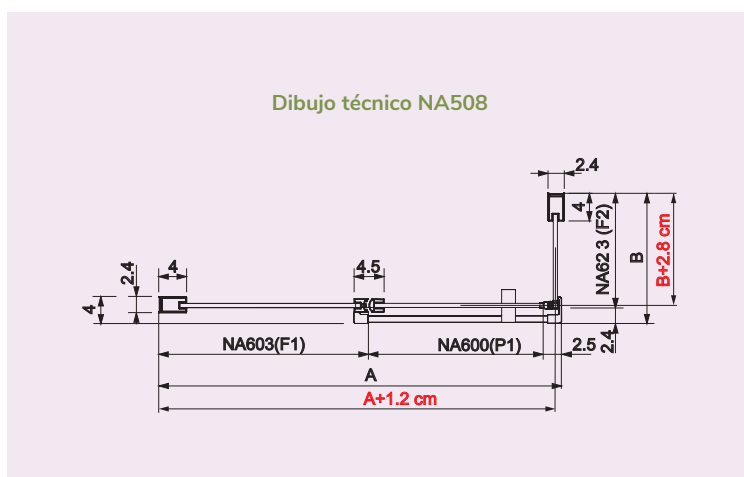

**Importante:** al hacer su pedido debe tener en cuenta como va a instalar la mampara



# NARDI abatible

## Frente de Ducha Fijo + Puerta Abatible + Lateral fijo

| REF. NA508 16<br>Valor por lado |              |                 |                     | Guía de consulta técnica         |              |                                |                   |  |
|---------------------------------|--------------|-----------------|---------------------|----------------------------------|--------------|--------------------------------|-------------------|--|
|                                 |              |                 |                     | Desarrollo<br>Ver dibujo técnico |              | Identificación<br>del embalaje |                   | Ref. Identificativa<br>en albaranes<br>y factura |
| Ref.<br>NA508 16                | Ancho<br>(A) | Apertura<br>(C) | Transparente<br>PVP | Fijo<br>F1                       | Puerta<br>P1 | Fijo<br>(NA603)                | Puerta<br>(NA600) | Ref.   |
| Fijo + Puerta abatible          | 67,5 - 70,0  | 41              | 342 €               | 22,5                             | 42,3         | 20                             | 50                | NA603 + 600                                      |
| Fijo + Puerta abatible          | 72,5 - 75,0  | 46              | 349 €               | 22,5                             | 47,3         | 20                             | 55                | NA603 + 600                                      |
| Fijo + Puerta abatible          | 77,5 - 80,0  | 41              | 356 €               | 32,5                             | 42,3         | 30                             | 50                | NA603 + 600                                      |
| Fijo + Puerta abatible          | 82,5 - 85,0  | 46              | 363 €               | 32,5                             | 47,3         | 30                             | 55                | NA603 + 600                                      |
| Fijo + Puerta abatible          | 87,5 - 90,0  | 51              | 370 €               | 32,5                             | 52,3         | 30                             | 60                | NA603 + 600                                      |
| Fijo + Puerta abatible          | 92,5 - 95,0  | 46              | 376 €               | 42,5                             | 47,3         | 40                             | 55                | NA603 + 600                                      |
| Fijo + Puerta abatible          | 97,5 - 100   | 51              | 383 €               | 42,5                             | 52,3         | 40                             | 60                | NA603 + 600                                      |
| Fijo + Puerta abatible          | 102,5 - 105  | 56              | 390 €               | 42,5                             | 57,3         | 40                             | 65                | NA603 + 600                                      |
| Fijo + Puerta abatible          | 107,5 - 110  | 61              | 396 €               | 42,5                             | 62,3         | 40                             | 70                | NA603 + 600                                      |
| Fijo + Puerta abatible          | 112,5 - 115  | 56              | 403 €               | 52,5                             | 57,3         | 50                             | 65                | NA603 + 600                                      |
| Fijo + Puerta abatible          | 117,5 - 120  | 61              | 409 €               | 52,5                             | 62,3         | 50                             | 70                | NA603 + 600                                      |
| Fijo + Puerta abatible          | 122,5 - 125  | 66              | 416 €               | 52,5                             | 67,3         | 50                             | 75                | NA603 + 600                                      |
| Fijo + Puerta abatible          | 127,5 - 130  | 61              | 423 €               | 62,5                             | 62,3         | 60                             | 70                | NA603 + 600                                      |
| Fijo + Puerta abatible          | 132,5 - 135  | 66              | 430 €               | 62,5                             | 67,3         | 60                             | 75                | NA603 + 600                                      |

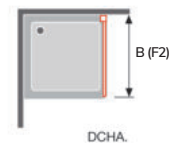
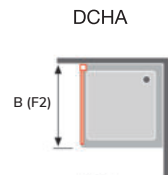
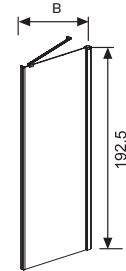
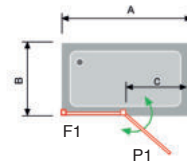
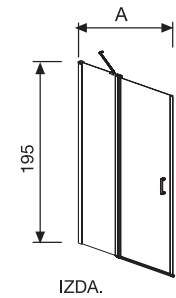

Plata  
Frente  
de Ducha

Compensación 2,5 cm

| REF. NA508 16<br>Valor por lado |              |                     | Guía de consulta técnica         |   |
|---------------------------------|--------------|---------------------|----------------------------------|---|
|                                 |              |                     | Desarrollo<br>Ver dibujo técnico | Ref. Identificativa<br>en albaranes y factura |
| Ref.<br>NA508 16                | Ancho<br>(B) | Transparente<br>PVP | Fijo (F2)                        | Ref.  |
| Lateral fijo                    | 66,5-69      | 212 €               | 64                               | NA623   |
| Lateral fijo                    | 76,5-79      | 226 €               | 74                               | NA623   |
| Lateral fijo                    | 86,5-89      | 239 €               | 84                               | NA623   |

Compensación 2,5 cm

**Ejemplo de pedido:** en medida de hueco 129 x 68 cm tiene que pedir según tabla de medida (ancho A 127,5-130) x (B 66,5-69)

| Lateral Fijo a Medida Valor por lado |              |                     |
|--------------------------------------|--------------|---------------------|
| Ref.<br>NA623 16                     | Ancho<br>(B) | Transparente<br>PVP |
| Lateral fijo                         | Hasta 60     | 311 €               |
| Lateral fijo                         | Hasta 70     | 329 €               |
| Lateral fijo                         | Hasta 80     | 347 €               |
| Lateral fijo                         | Hasta 90     | 365 €               |

| Complemento Opcional Nardi   |                            |             |
|--|----------------------------|-------------|
| Ref.<br>NA604 16   | Descripción                | PVP<br>25 € |
|  | Perfil suplemento de 15 mm |             |
| Suplemento para medidas intermedias                                    |                            |             |
| Ejemplo: medida de hueco 75,5 cm acoplar NA604 16 en ancho (A) 72,5-75 |                            |             |

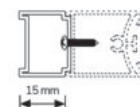

Ref. NA604

**Importante:** para no paralizar su pedido, detalle **medida de hueco** y **medida Puerta (P1)**

Como calcular su **FIJO FRONTAL NA603 (F1) A MEDIDA**

A la **Medida de hueco** debe descontar la medida de la puerta y los imanes de cierre **2,5 cm**. Como resultado le da el fijo que necesita a Medida  
**Ejemplo: Hueco 109 - Puerta P1 62,3 - 2,5 (44,2 cm Fijo Medida)**

**Valor por lado** Puerta de 62,3 + Fijo hasta 50 cm PVP 501 €  
Para valorar la mampara completa debe añadir el PVP del lateral fijo (F2) Ref. NA623 standard o a medida

**Observaciones:** ver pág. 229 para combinar con Lateral Fijo Ref. NA633

| REF. NA508 16<br>Valor por lado             |                  | Elige Medida de la Puerta Standard y el Fijo Frontal a Medida |                  |                  |                  |                  |                  |
|---|------------------|---|------------------|------------------|------------------|------------------|------------------|
| Fijo Frontal (F1)<br>A MEDIDA Ref. NA603 16 | PVP<br>(P1) 42,3 | PVP<br>(P1) 47,3  | PVP<br>(P1) 52,3 | PVP<br>(P1) 57,3 | PVP<br>(P1) 62,3 | PVP<br>(P1) 67,3 | PVP<br>(P1) 72,3 |
| Hasta 30 cm                                 | 438 €            | 445 €   | 452 €            | 459 €            | 465 €            | 472 €            | 478 €            |
| Hasta 40 cm                                 | 458 €            | 465 €   | 472 €            | 479 €            | 485 €            | 492 €            | 498 €            |
| Hasta 50 cm                                 | 474 €            | 481 €   | 488 €            | 495 €            | 501 €            | 508 €            | 514 €            |
| Hasta 60 cm                                 | 493 €            | 500 €   | 507 €            | 514 €            | 520 €            | 527 €            | 533 €            |
| Hasta 70 cm                                 | 510 €            | 517 €   | 524 €            | 531 €            | 537 €            | 544 €            | 550 €            |
| Hasta 80 cm                                 | 529 €            | 536 €   | 543 €            | 550 €            | 556 €            | 563 €            | 569 €            |
| Hasta 90 cm                                 | 546 €            | 553 €   | 560 €            | 567 €            | 573 €            | 580 €            | 586 €            |
| Hasta 100 cm                                | 564 €            | 571 €   | 578 €            | 585 €            | 591 €            | 598 €            | 604 €            |



Disponible 05 Negro Mate pág. 106

Ref. NA517 16

Opción de fijo frontal a medida ver pág. 211

### Frente de Ducha Fijo + Puerta Abatible + Fijo de 20 cm

| REF. NA517 16<br>Valor mampara |              |                 |                     | Guía de consulta técnica         |              |            |                                |                     |                   |   |
|--------------------------------|--------------|-----------------|---------------------|----------------------------------|--------------|------------|--------------------------------|---------------------|-------------------|---|
|                                |              |                 |                     | Desarrollo<br>Ver dibujo técnico |              |            | Identificación<br>del embalaje |                     |                   | Ref. Identificativa en<br>albaranes y factura |
| Ref.                           | Ancho<br>(A) | Apertura<br>(C) | Transparente<br>PVP | Fijo<br>F1                       | Puerta<br>P1 | Fijo<br>F2 | Fijo 1<br>(NA603)              | Puerta 1<br>(NA600) | Fijo 2<br>(NA613) | Ref.  |
| NA517 16                       | 86-91        | 41              | 464 €               | 22,5                             | 42,3         | 19         | 20                             | 50                  | 20                | NA603 + 600 + 613                             |
| NA517 16                       | 91-96        | 46              | 471 €               | 22,5                             | 47,3         | 19         | 20                             | 55                  | 20                | NA603 + 600 + 613                             |
| NA517 16                       | 96-101       | 41              | 478 €               | 32,5                             | 42,3         | 19         | 30                             | 50                  | 20                | NA603 + 600 + 613                             |
| NA517 16                       | 101-106      | 46              | 485 €               | 32,5                             | 47,3         | 19         | 30                             | 55                  | 20                | NA603 + 600 + 613                             |
| NA517 16                       | 106-111      | 51              | 492 €               | 32,5                             | 52,3         | 19         | 30                             | 60                  | 20                | NA603 + 600 + 613                             |
| NA517 16                       | 111-116      | 46              | 498 €               | 42,5                             | 47,3         | 19         | 40                             | 55                  | 20                | NA603 + 600 + 613                             |
| NA517 16                       | 116-121      | 51              | 505 €               | 42,5                             | 52,3         | 19         | 40                             | 60                  | 20                | NA603 + 600 + 613                             |
| NA517 16                       | 121-126      | 56              | 512 €               | 42,5                             | 57,3         | 19         | 40                             | 65                  | 20                | NA603 + 600 + 613                             |
| NA517 16                       | 126-131      | 61              | 518 €               | 42,5                             | 62,3         | 19         | 40                             | 70                  | 20                | NA603 + 600 + 613                             |
| NA517 16                       | 131-136      | 56              | 525 €               | 52,5                             | 57,3         | 19         | 50                             | 65                  | 20                | NA603 + 600 + 613                             |
| NA517 16                       | 136-141      | 61              | 531 €               | 52,5                             | 62,3         | 19         | 50                             | 70                  | 20                | NA603 + 600 + 613                             |
| NA517 16                       | 141-146      | 66              | 538 €               | 52,5                             | 67,3         | 19         | 50                             | 75                  | 20                | NA603 + 600 + 613                             |
| NA517 16                       | 146-151      | 61              | 545 €               | 62,5                             | 62,3         | 19         | 60                             | 70                  | 20                | NA603 + 600 + 613                             |
| NA517 16                       | 151-156      | 66              | 552 €               | 62,5                             | 67,3         | 19         | 60                             | 75                  | 20                | NA603 + 600 + 613                             |

Compensación 5 cm



# NARDI abatible

## Frente de Ducha Fijo + Puerta Abatible + Fijo de 40 cm

| REF. NA517 16<br>Valor mampara |              |                 |                     | Guía de consulta técnica         |              |            |                                |                     |                   |   |
|--------------------------------|--------------|-----------------|---------------------|----------------------------------|--------------|------------|--------------------------------|---------------------|-------------------|---|
|                                |              |                 |                     | Desarrollo<br>Ver dibujo técnico |              |            | Identificación<br>del embalaje |                     |                   | Ref. Identificativa en<br>albaranes y factura |
| Ref.                           | Ancho<br>(A) | Apertura<br>(C) | Transparente<br>PVP | Fijo<br>F1                       | Puerta<br>P1 | Fijo<br>F2 | Fijo 1<br>(NA603)              | Puerta 1<br>(NA600) | Fijo 2<br>(NA613) | Ref.  |
| NA517 16                       | 106-111      | 41              | 492 €               | 22,5                             | 42,3         | 39         | 20                             | 50                  | 40                | NA603 + 600 + 613                             |
| NA517 16                       | 111-116      | 46              | 499 €               | 22,5                             | 47,3         | 39         | 20                             | 55                  | 40                | NA603 + 600 + 613                             |
| NA517 16                       | 116-121      | 41              | 506 €               | 32,5                             | 43,3         | 39         | 30                             | 50                  | 40                | NA603 + 600 + 613                             |
| NA517 16                       | 121-126      | 46              | 513 €               | 32,5                             | 47,3         | 39         | 30                             | 55                  | 40                | NA603 + 600 + 613                             |
| NA517 16                       | 126-131      | 51              | 520 €               | 32,5                             | 52,3         | 39         | 30                             | 60                  | 40                | NA603 + 600 + 613                             |
| NA517 16                       | 131-136      | 46              | 526 €               | 42,5                             | 47,3         | 39         | 40                             | 55                  | 40                | NA603 + 600 + 613                             |
| NA517 16                       | 136-141      | 51              | 533 €               | 42,5                             | 52,3         | 39         | 40                             | 60                  | 40                | NA603 + 600 + 613                             |
| NA517 16                       | 141-146      | 56              | 540 €               | 42,5                             | 57,3         | 39         | 40                             | 65                  | 40                | NA603 + 600 + 613                             |
| NA517 16                       | 146-151      | 61              | 546 €               | 42,5                             | 62,3         | 39         | 40                             | 70                  | 40                | NA603 + 600 + 613                             |
| NA517 16                       | 151-156      | 56              | 553 €               | 52,5                             | 57,3         | 39         | 50                             | 65                  | 40                | NA603 + 600 + 613                             |
| NA517 16                       | 156-161      | 61              | 559 €               | 52,5                             | 62,3         | 39         | 50                             | 70                  | 40                | NA603 + 600 + 613                             |
| NA517 16                       | 161-166      | 66              | 566 €               | 52,5                             | 67,3         | 39         | 50                             | 75                  | 40                | NA603 + 600 + 613                             |
| NA517 16                       | 166-171      | 61              | 573 €               | 62,5                             | 62,3         | 39         | 60                             | 70                  | 40                | NA603 + 600 + 613                             |
| NA517 16                       | 171-176      | 66              | 580 €               | 62,5                             | 67,3         | 39         | 60                             | 75                  | 40                | NA603 + 600 + 613                             |
| NA517 16                       | 176-181      | 71              | 586 €               | 62,5                             | 72,3         | 39         | 60                             | 80                  | 40                | NA603 + 600 + 613                             |

Plata  
Frente  
de Ducha

Compensación 5 cm

Ejemplo de pedido: en medida de hueco 107cm con fijo de 40 tiene que pedir según tabla de medida (ancho A 106-111)

## Frente de Ducha Fijo + Puerta Abatible + Fijo de 60 cm

| REF. NA517 16<br>Valor mampara |              |                 |                     | Guía de consulta técnica         |              |            |                                |                     |                   |   |
|--------------------------------|--------------|-----------------|---------------------|----------------------------------|--------------|------------|--------------------------------|---------------------|-------------------|---|
|                                |              |                 |                     | Desarrollo<br>Ver dibujo técnico |              |            | Identificación<br>del embalaje |                     |                   | Ref. Identificativa en<br>albaranes y factura |
| Ref.                           | Ancho<br>(A) | Apertura<br>(C) | Transparente<br>PVP | Fijo<br>F1                       | Puerta<br>P1 | Fijo<br>F2 | Fijo 1<br>(NA603)              | Puerta 1<br>(NA600) | Fijo 2<br>(NA613) | Ref.  |
| NA517 16                       | 126-131      | 41              | 520 €               | 22,5                             | 42,3         | 59         | 20                             | 50                  | 60                | NA603 + 600 + 613                             |
| NA517 16                       | 131-136      | 46              | 527 €               | 22,5                             | 47,3         | 59         | 20                             | 55                  | 60                | NA603 + 600 + 613                             |
| NA517 16                       | 136-141      | 41              | 534 €               | 32,5                             | 43,3         | 59         | 30                             | 50                  | 60                | NA603 + 600 + 613                             |
| NA517 16                       | 141-146      | 46              | 541 €               | 32,5                             | 47,3         | 59         | 30                             | 55                  | 60                | NA603 + 600 + 613                             |
| NA517 16                       | 146-151      | 51              | 548 €               | 32,5                             | 52,3         | 59         | 30                             | 60                  | 60                | NA603 + 600 + 613                             |
| NA517 16                       | 151-156      | 46              | 554 €               | 42,5                             | 47,3         | 59         | 40                             | 55                  | 60                | NA603 + 600 + 613                             |
| NA517 16                       | 156-161      | 51              | 561 €               | 42,5                             | 52,3         | 59         | 40                             | 60                  | 60                | NA603 + 600 + 613                             |
| NA517 16                       | 161-166      | 56              | 568 €               | 42,5                             | 57,3         | 59         | 40                             | 65                  | 60                | NA603 + 600 + 613                             |
| NA517 16                       | 166-171      | 61              | 574 €               | 42,5                             | 62,3         | 59         | 40                             | 70                  | 60                | NA603 + 600 + 613                             |
| NA517 16                       | 171-176      | 56              | 581 €               | 52,5                             | 57,3         | 59         | 50                             | 65                  | 60                | NA603 + 600 + 613                             |
| NA517 16                       | 176-181      | 61              | 587 €               | 52,5                             | 62,3         | 59         | 50                             | 70                  | 60                | NA603 + 600 + 613                             |
| NA517 16                       | 181-186      | 66              | 594 €               | 52,5                             | 67,3         | 59         | 50                             | 75                  | 60                | NA603 + 600 + 613                             |
| NA517 16                       | 186-191      | 61              | 601 €               | 62,5                             | 62,3         | 59         | 60                             | 70                  | 60                | NA603 + 600 + 613                             |
| NA517 16                       | 191-196      | 66              | 608 €               | 62,5                             | 67,3         | 59         | 60                             | 75                  | 60                | NA603 + 600 + 613                             |
| NA517 16                       | 196-201      | 71              | 614 €               | 62,5                             | 72,3         | 59         | 60                             | 80                  | 60                | NA603 + 600 + 613                             |

Compensación 5 cm

Ejemplo de pedido: en medida de hueco 147cm con fijo de 60 tiene que pedir según tabla de medida (ancho A 146-151)

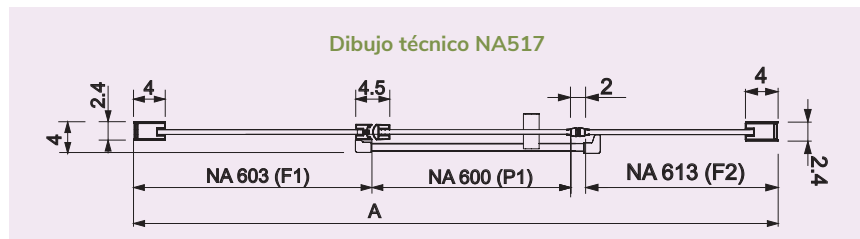
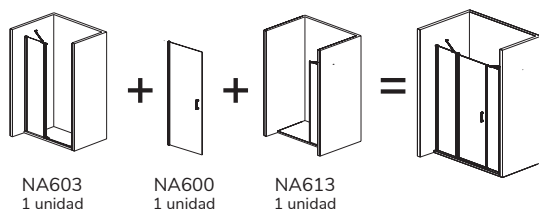

### Posibilidad de Lateral Fijo

Ref. NA643 (altura 192,5 cm) adaptado al lado fijo del cierre (F2) Pág. 228

Ref. NA633 (altura 195 cm) adaptado al lado fijo de la mampara (F1) Pág. 229



Ref. NA517 16

Disponible 05 Negro Mate pág. 106

Foto realizada con Barra Opcional Nardi N°2 ver pág. 341

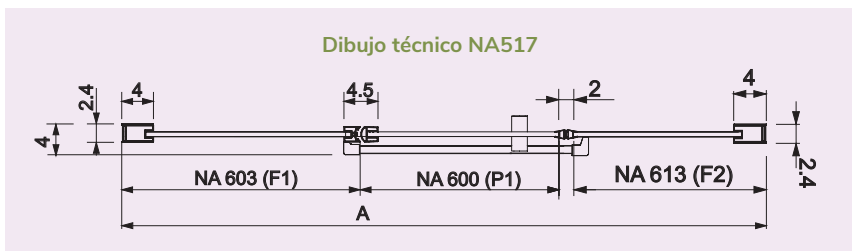
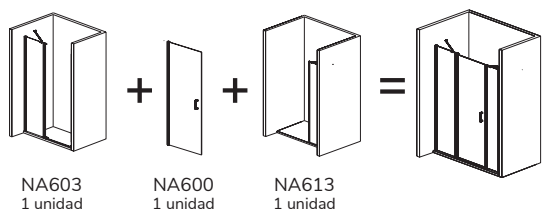

Posibilidad de Lateral Fijo

Ref. NA643 (altura 192,5 cm) adaptado al lado fijo del cierre (F2) Pág. 228

Ref. NA633 (altura 195 cm) adaptado al lado fijo de la mampara (F1) Pág. 229

# NARDI abatible

## REF. NA517 16 Elige Medida de Puerta Standard + Fijo de 20 + Fijo Frontal a Medida

| Fijo Frontal (F1)<br>A MEDIDA<br>Ref. NA603 16 | PVP<br>(P1+F2)<br>42,3 + 19 | PVP<br>(P1+F2)<br>47,3 + 19 | PVP<br>(P1+F2)<br>52,3 + 19 | PVP<br>(P1+F2)<br>57,3 + 19 | PVP<br>(P1+F2)<br>62,3 + 19 | PVP<br>(P1+F2)<br>67,3 + 19 | PVP<br>(P1+F2)<br>72,3 + 19 |
|--|-----------------------------|-----------------------------|-----------------------------|-----------------------------|-----------------------------|-----------------------------|-----------------------------|
| Hasta 30 cm                                    | 560 €                       | 567 €                       | 574 €                       | 581 €                       | 587 €                       | 594 €                       | 600 €                       |
| Hasta 40 cm                                    | 580 €                       | 587 €                       | 594 €                       | 601 €                       | 607 €                       | 614 €                       | 620 €                       |
| Hasta 50 cm                                    | 596 €                       | 603 €                       | 610 €                       | 617 €                       | 623 €                       | 630 €                       | 636 €                       |
| Hasta 60 cm                                    | 615 €                       | 622 €                       | 629 €                       | 636 €                       | 642 €                       | 649 €                       | 655 €                       |
| Hasta 70 cm                                    | 632 €                       | 639 €                       | 646 €                       | 653 €                       | 659 €                       | 666 €                       | 672 €                       |
| Hasta 80 cm                                    | 651 €                       | 658 €                       | 665 €                       | 672 €                       | 678 €                       | 685 €                       | 691 €                       |
| Hasta 90 cm                                    | 668 €                       | 675 €                       | 682 €                       | 689 €                       | 695 €                       | 702 €                       | 708 €                       |
| Hasta 100 cm                                   | 686 €                       | 693 €                       | 700 €                       | 707 €                       | 713 €                       | 720 €                       | 726 €                       |

**Importante:** para no paralizar su pedido, detalle **medida de hueco, medida de Puerta (P1)** indicando fijo NA613 de 20 cm. Si necesita el fijo NA613 a medida consultar en fábrica

Como calcular su **FIJO FRONTAL NA603 (F1) A MEDIDA**

A la **Medida de hueco** debe descontar la medida de la puerta, la medida del fijo y los imanes de cierre **2,0 cm**. Como resultado le da el fijo que necesita a Medida

**Ejemplo: Hueco 120 - Puerta (P1) 52,3 - (F2) 19 cm - 2,0 cm (46,7 cm Fijo Medida)**

**Valor de la Mampara**  
Puerta de 52,3 + Fijo de 19 + Fijo hasta 50 cm PVP 610 €

## REF. NA517 16 Elige Medida de Puerta Standard + Fijo de 40 + Fijo Frontal a Medida

| Fijo Frontal (F1)<br>A MEDIDA<br>Ref. NA603 16 | PVP<br>(P1+F2)<br>42,3 + 39 | PVP<br>(P1+F2)<br>47,3 + 39 | PVP<br>(P1+F2)<br>52,3 + 39 | PVP<br>(P1+F2)<br>57,3 + 39 | PVP<br>(P1+F2)<br>62,3 + 39 | PVP<br>(P1+F2)<br>67,3 + 39 | PVP<br>(P1+F2)<br>72,3 + 39 |
|--|-----------------------------|-----------------------------|-----------------------------|-----------------------------|-----------------------------|-----------------------------|-----------------------------|
| Hasta 30 cm                                    | 588 €                       | 595 €                       | 602 €                       | 609 €                       | 615 €                       | 622 €                       | 628 €                       |
| Hasta 40 cm                                    | 608 €                       | 615 €                       | 622 €                       | 629 €                       | 635 €                       | 642 €                       | 648 €                       |
| Hasta 50 cm                                    | 624 €                       | 631 €                       | 638 €                       | 645 €                       | 651 €                       | 658 €                       | 664 €                       |
| Hasta 60 cm                                    | 643 €                       | 650 €                       | 657 €                       | 664 €                       | 670 €                       | 677 €                       | 683 €                       |
| Hasta 70 cm                                    | 660 €                       | 667 €                       | 674 €                       | 681 €                       | 687 €                       | 694 €                       | 700 €                       |
| Hasta 80 cm                                    | 679 €                       | 686 €                       | 693 €                       | 700 €                       | 706 €                       | 713 €                       | 719 €                       |
| Hasta 90 cm                                    | 696 €                       | 703 €                       | 710 €                       | 717 €                       | 723 €                       | 730 €                       | 736 €                       |
| Hasta 100 cm                                   | 714 €                       | 721 €                       | 728 €                       | 735 €                       | 741 €                       | 748 €                       | 754 €                       |

**Importante:** para no paralizar su pedido, detalle **medida de hueco, medida de Puerta (P1)** indicando fijo NA613 de 40 cm. Si necesita el fijo NA613 a medida consultar en fábrica

Como calcular su **FIJO FRONTAL NA603 (F1) A MEDIDA**

A la **Medida de hueco** debe descontar la medida de la puerta, la medida del fijo y los imanes de cierre **2,0 cm**. Como resultado le da el fijo que necesita a Medida

**Ejemplo: Hueco 120 - Puerta (P1) 52,3 - (F2) 39 cm - 2,0 cm (26,7 cm Fijo Medida)**

**Valor de la Mampara**  
Puerta de 52,3 + Fijo de 39 + Fijo hasta 30 cm PVP 602 €

Plata  
Frente  
de Ducha

## REF. NA517 016 Elige Medida de Puerta Standard + Fijo de 60 + Fijo Frontal a Medida

| Fijo Frontal (F1)<br>A MEDIDA<br>Ref. NA603 16 | PVP<br>(P1+F2)<br>42,3 + 59 | PVP<br>(P1+F2)<br>47,3 + 59 | PVP<br>(P1+F2)<br>52,3 + 59 | PVP<br>(P1+F2)<br>57,3 + 59 | PVP<br>(P1+F2)<br>62,3 + 59 | PVP<br>(P1+F2)<br>67,3 + 59 | PVP<br>(P1+F2)<br>72,3 + 59 |
|--|-----------------------------|-----------------------------|-----------------------------|-----------------------------|-----------------------------|-----------------------------|-----------------------------|
| Hasta 30 cm                                    | 616 €                       | 623 €                       | 630 €                       | 637 €                       | 643 €                       | 650 €                       | 656 €                       |
| Hasta 40 cm                                    | 636 €                       | 643 €                       | 650 €                       | 657 €                       | 663 €                       | 670 €                       | 676 €                       |
| Hasta 50 cm                                    | 652 €                       | 659 €                       | 666 €                       | 673 €                       | 679 €                       | 686 €                       | 692 €                       |
| Hasta 60 cm                                    | 671 €                       | 678 €                       | 685 €                       | 692 €                       | 698 €                       | 705 €                       | 711 €                       |
| Hasta 70 cm                                    | 688 €                       | 695 €                       | 702 €                       | 709 €                       | 715 €                       | 722 €                       | 728 €                       |
| Hasta 80 cm                                    | 707 €                       | 714 €                       | 721 €                       | 728 €                       | 734 €                       | 741 €                       | 747 €                       |
| Hasta 90 cm                                    | 724 €                       | 731 €                       | 738 €                       | 745 €                       | 751 €                       | 758 €                       | 764 €                       |
| Hasta 100 cm                                   | 742 €                       | 749 €                       | 756 €                       | 763 €                       | 769 €                       | 776 €                       | 782 €                       |

**Importante:** para no paralizar su pedido, detalle **medida de hueco, medida de Puerta (P1)** indicando fijo NA613 de 60 cm. Si necesita el fijo NA613 a medida consultar en fábrica

Como calcular su **FIJO FRONTAL NA603 (F1) A MEDIDA**

A la **Medida de hueco** debe descontar la medida de la puerta, la medida del fijo y los imanes de cierre **2,0 cm**. Como resultado le da el fijo que necesita a Medida

**Ejemplo: Hueco 140 - Puerta (P1) 52,3 - (F2) 59 cm - 2,0 cm (26,7 cm Fijo Medida)**

**Valor de la Mampara**  
Puerta de 52,3 + Fijo de 59 + Fijo hasta 30 cm PVP 630 €

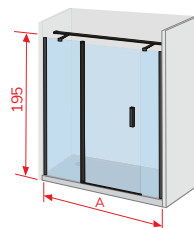
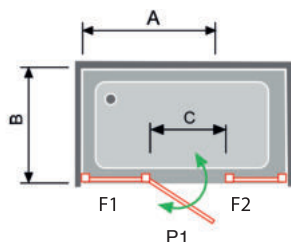

Barras Opcionales de sujeción

Barra nº 2  
Barra Horizontal entre paredes  
Pág. 341



# 211

grupoKassandra  
www.kassandra.net



Disponibile 05 Negro Mate pág. 111

Ref. NA501 16

# NARDI abatible

## Frente de Ducha 2 Puertas Abatibles

| REF. NA501 16<br>Valor mampara |              |                 |                     | Guía de consulta técnica         |              |                                |                     |   |
|--------------------------------|--------------|-----------------|---------------------|----------------------------------|--------------|--------------------------------|---------------------|---|
|                                |              |                 |                     | Desarrollo<br>Ver dibujo técnico |              | Identificación<br>del embalaje |                     | Ref. Identificativa<br>en albaranes y factura |
| Ref.                           | Ancho<br>(A) | Apertura<br>(C) | Transparente<br>PVP | Puerta<br>P1                     | Puerta<br>P2 | Puerta 1<br>(NA600)            | Puerta 2<br>(NA600) | Ref.  |
| NA501 16                       | 72-75        | 61              | 460 €               | 32,3                             | 32,3         | 40                             | 40                  | NA601 (2) + 600 (2) + 606                     |
| NA501 16                       | 77-80        | 66              | 467 €               | 32,3                             | 37,3         | 40                             | 45                  | NA601 (2) + 600 (2) + 606                     |
| NA501 16                       | 82-85        | 71              | 474 €               | 37,3                             | 37,3         | 45                             | 45                  | NA601 (2) + 600 (2) + 606                     |
| NA501 16                       | 87-90        | 76              | 481 €               | 37,3                             | 42,3         | 45                             | 50                  | NA601 (2) + 600 (2) + 606                     |
| NA501 16                       | 92-95        | 81              | 488 €               | 42,3                             | 42,3         | 50                             | 50                  | NA601 (2) + 600 (2) + 606                     |
| NA501 16                       | 97-100       | 86              | 495 €               | 42,3                             | 47,3         | 50                             | 55                  | NA601 (2) + 600 (2) + 606                     |
| NA501 16                       | 102-105      | 91              | 502 €               | 47,3                             | 47,3         | 55                             | 55                  | NA601 (2) + 600 (2) + 606                     |
| NA501 16                       | 107-110      | 96              | 509 €               | 47,3                             | 52,3         | 55                             | 60                  | NA601 (2) + 600 (2) + 606                     |
| NA501 16                       | 112-115      | 101             | 516 €               | 52,3                             | 52,3         | 60                             | 60                  | NA601 (2) + 600 (2) + 606                     |
| NA501 16                       | 117-120      | 106             | 523 €               | 52,3                             | 57,3         | 60                             | 65                  | NA601 (2) + 600 (2) + 606                     |
| NA501 16                       | 122-125      | 111             | 530 €               | 57,3                             | 57,3         | 65                             | 65                  | NA601 (2) + 600 (2) + 606                     |
| NA501 16                       | 127-130      | 116             | 536 €               | 57,3                             | 62,3         | 65                             | 70                  | NA601 (2) + 600 (2) + 606                     |
| NA501 16                       | 132-135      | 121             | 542 €               | 62,3                             | 62,3         | 70                             | 70                  | NA601 (2) + 600 (2) + 606                     |
| NA501 16                       | 137-140      | 126             | 549 €               | 62,3                             | 67,3         | 70                             | 75                  | NA601 (2) + 600 (2) + 606                     |
| NA501 16                       | 142-145      | 131             | 556 €               | 67,3                             | 67,3         | 75                             | 75                  | NA601 (2) + 600 (2) + 606                     |
| NA501 16                       | 147-150      | 136             | 562 €               | 67,3                             | 72,3         | 75                             | 80                  | NA601 (2) + 600 (2) + 606                     |
| NA501 16                       | 152-155      | 141             | 568 €               | 72,3                             | 72,3         | 80                             | 80                  | NA601 (2) + 600 (2) + 606                     |

Plata  
Frente  
de Ducha

Compensación 3 cm

**Ejemplo de pedido:** en medida de hueco 72 cm tiene que pedir según tabla de medida (**ancho A 72-75**)

**Observaciones:** posibilidad Lateral Fijo (consultar)  
Con lateral fijo lleva la barra nº de Nardi pag. 341

### Complemento Opcional Nardi

| Ref.     | Descripción                | PVP  |
|----------|----------------------------|------|
| NA604 16 | Perfil suplemento de 15 mm | 25 € |

**Suplemento** para medidas intermedias

**Ejemplo:** medida de hueco 75,5 cm acoplar NA604 16 en **ancho (A) 72-75**

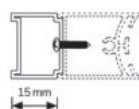

Ref. NA604

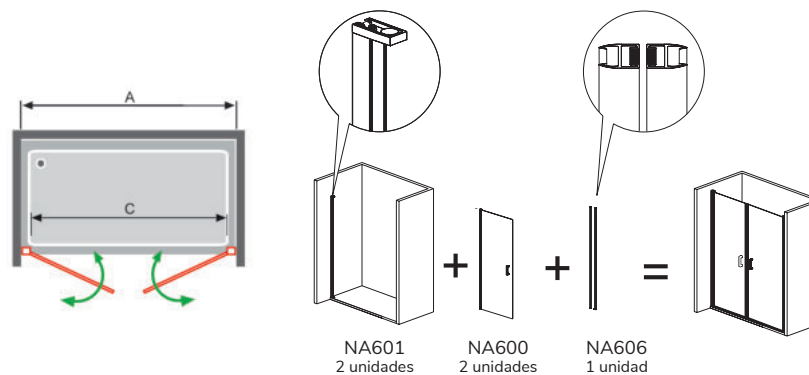

Detalle tirador

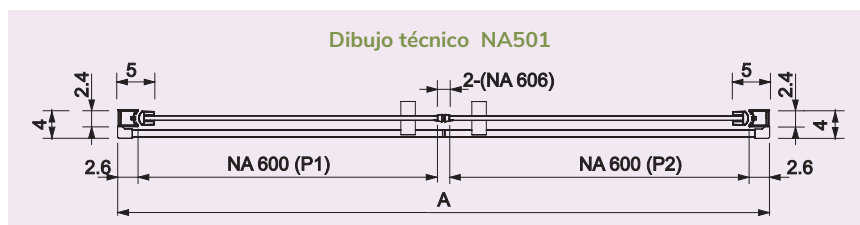

ENTREGA INMEDIATA

Plata Brillo

ALTURA 195 CM

VIDRIO TEMPLADO

REVERSIBLE

SIN PERFLERÍA INFERIOR

EASY CLEAN



Disponible 05 Negro Mate pág. 113

Ref. NA507 16

### Información: opciones Platos Enrasados

#### Opción 1

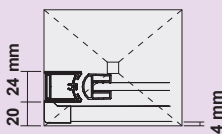

#### Instalación convencional

Pedir la mampara según indicamos en la tabla de la tarifa Ancho (A) y Ancho (B)

#### Opción 2

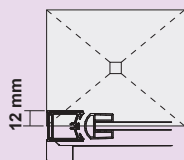

#### Instalación con cristal en la unión del plato

Pedir la mampara según indicamos en la tabla de la tarifa Ancho (A) y Ancho (B) Sumando a la medida de hueco los cm de cada lado **marcados en rojo** del Dibujo Técnico NA507

**Importante:** al hacer su pedido debe tener en cuenta como va a instalar la mampara

### Dibujo técnico NA507

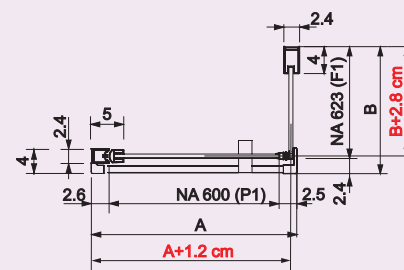

# NARDI abatible

## Frente de Ducha Puerta Abatible + Lateral Fijo

| REF. NA507 16<br>Valor por lado |           |              |                  | Guía de consulta técnica      |                             |  |
|---------------------------------|-----------|--------------|------------------|-------------------------------|-----------------------------|--|
| Ref.                            | Ancho (A) | Apertura (C) | Transparente PVP | Desarrollo Ver dibujo técnico | Identificación del embalaje | Ref. Identificativa en albaranes y factura |
| Puerta abatible                 | 52,5-54   | 46           | 241 €            | Puerta P1                     | Puerta (NA600)              | Ref.                                       |
| Puerta abatible                 | 57,5-59   | 51           | 248 €            | 47,3                          | 55                          | NA601 + 600                                |
| Puerta abatible                 | 62,5-64   | 56           | 255 €            | 52,3                          | 60                          | NA601 + 600                                |
| Puerta abatible                 | 67,5-69   | 61           | 261 €            | 57,3                          | 65                          | NA601 + 600                                |
| Puerta abatible                 | 72,5-74   | 66           | 268 €            | 62,3                          | 70                          | NA601 + 600                                |
| Puerta abatible                 | 77,5-79   | 71           | 274 €            | 67,3                          | 75                          | NA601 + 600                                |
| Puerta abatible                 |           |              |                  | 72,3                          | 80                          | NA601 + 600                                |

Compensación 1,5 cm

| REF. NA507 16<br>Valor por lado |           |                  | Guía de consulta técnica      |  |
|---------------------------------|-----------|------------------|-------------------------------|--|
| Ref.                            | Ancho (B) | Transparente PVP | Desarrollo Ver dibujo técnico | Ref. Identificativa en albaranes y factura |
| Lateral fijo                    | 66,5-69   | 212 €            | Fijo (F1)                     | Ref.                                       |
| Lateral fijo                    | 76,5-79   | 226 €            | 64                            | NA623                                      |
| Lateral fijo                    | 86,5-89   | 239 €            | 74                            | NA623                                      |
|                                 |           |                  | 84                            | NA623                                      |

Compensación 2,5 cm

**Ejemplo de pedido:** en medida de hueco 63 x 67 cm tiene que pedir según tabla de medida (ancho A 62,5-64) x (B 66,5-69)

| Lateral Fijo a Medida Valor por lado |           |                  |
|--------------------------------------|-----------|------------------|
| Ref.                                 | Ancho (B) | Transparente PVP |
| Lateral fijo                         | Hasta 30  | 258 €            |
| Lateral fijo                         | Hasta 40  | 275 €            |
| Lateral fijo                         | Hasta 50  | 294 €            |
| Lateral fijo                         | Hasta 60  | 311 €            |
| Lateral fijo                         | Hasta 70  | 329 €            |
| Lateral fijo                         | Hasta 80  | 347 €            |
| Lateral fijo                         | Hasta 90  | 365 €            |
| Lateral fijo                         | Hasta 100 | 382 €            |

**Importante:** para no paralizar su pedido detalle medida de hueco

**Observaciones:** ver pág. 228 para combinar con Lateral Fijo Ref. NA643

| Complemento Opcional Nardi |                            |      |
|----------------------------|----------------------------|------|
| Ref.                       | Descripción                | PVP  |
| NA604 16                   | Perfil suplemento de 15 mm | 25 € |

Suplemento para medidas intermedias

**Ejemplo:** medida de hueco 65 cm acoplar NA604 16 en ancho (A) 62,5-64

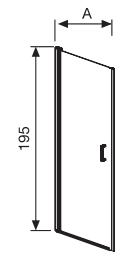
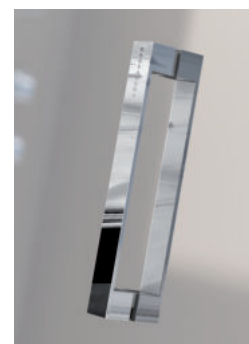
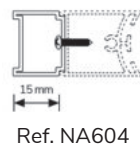

IZDA

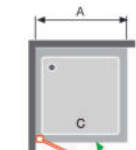

IZDA.

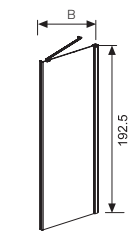

DCHA

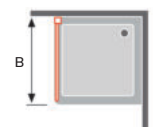

IZDA.

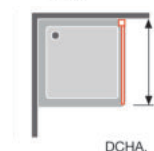

DCHA.

Plata  
Frente  
de Ducha

### Barras Opcionales de sujeción

Barra nº 1  
Barra Horizontal  
entre pared-vidrio  
Pág. 341

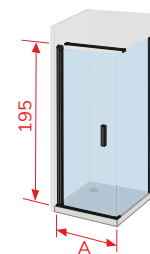

# 215

grupoKassandra  
www.kassandra.net



Disponible 05 Negro Mate pág. 115

Ref. NA503 16



ENTREGA  
INMEDIATA

**A**

Plata Brillo



ALTURA 195 CM



VIDRIO  
TEMPLADO



REVERSIBLE



SIN  
PERFILERÍA  
INFERIOR



EASY  
CLEAN

 Kassandra

**216**



# NARDI abatible

## Frente de Ducha Fijo + Puerta Abatible + Perfil de Cierre

| REF. NA503 16<br>Valor mampara |              |                 |                     | Guía de consulta técnica         |              |                                |                     |   |
|--------------------------------|--------------|-----------------|---------------------|----------------------------------|--------------|--------------------------------|---------------------|---|
|                                |              |                 |                     | Desarrollo<br>Ver dibujo técnico |              | Identificación<br>del embalaje |                     | Ref. Identificativa<br>en albaranes y factura |
| Ref.                           | Ancho<br>(A) | Apertura<br>(C) | Transparente<br>PVP | Fijo<br>F1                       | Puerta<br>P1 | Fijo 1<br>(NA603)              | Puerta 1<br>(NA600) | Ref.  |
| NA503 16                       | 70 - 75      | 41              | 413 €               | 22,5                             | 42,3         | 20                             | 50                  | NA603 + 600 + 602                             |
| NA503 16                       | 75 - 80      | 46              | 420 €               | 22,5                             | 47,3         | 20                             | 55                  | NA603 + 600 + 602                             |
| NA503 16                       | 80 - 85      | 41              | 427 €               | 32,5                             | 42,3         | 30                             | 50                  | NA603 + 600 + 602                             |
| NA503 16                       | 85 - 90      | 46              | 434 €               | 32,5                             | 47,3         | 30                             | 55                  | NA603 + 600 + 602                             |
| NA503 16                       | 90 - 95      | 51              | 441 €               | 32,5                             | 52,3         | 30                             | 60                  | NA603 + 600 + 602                             |
| NA503 16                       | 95 - 100     | 46              | 447 €               | 42,5                             | 47,3         | 40                             | 55                  | NA603 + 600 + 602                             |
| NA503 16                       | 100-105      | 51              | 454 €               | 42,5                             | 52,3         | 40                             | 60                  | NA603 + 600 + 602                             |
| NA503 16                       | 105-110      | 56              | 461 €               | 42,5                             | 57,3         | 40                             | 65                  | NA603 + 600 + 602                             |
| NA503 16                       | 110-115      | 61              | 467 €               | 42,5                             | 62,3         | 40                             | 70                  | NA603 + 600 + 602                             |
| NA503 16                       | 115-120      | 56              | 474 €               | 52,5                             | 57,3         | 50                             | 65                  | NA603 + 600 + 602                             |
| NA503 16                       | 120-125      | 61              | 480 €               | 52,5                             | 62,3         | 50                             | 70                  | NA603 + 600 + 602                             |
| NA503 16                       | 125-130      | 56              | 488 €               | 62,5                             | 57,3         | 60                             | 65                  | NA603 + 600 + 602                             |
| NA503 16                       | 130-135      | 61              | 494 €               | 62,5                             | 62,3         | 60                             | 70                  | NA603 + 600 + 602                             |
| NA503 16                       | 135-140      | 66              | 501 €               | 62,5                             | 67,3         | 60                             | 75                  | NA603 + 600 + 602                             |

Compensación 5 cm

**Ejemplo de pedido:** en medida de hueco 109 cm tiene que pedir según tabla de medida (ancho A 105-110)

| Fijo Frontal (F1)<br>A MEDIDA Ref. NA603 16 | Elige Medida de Puerta Standard<br>y el Fijo Frontal a Medida |                  |                  |                  |                  |                  |                  |
|---|---|------------------|------------------|------------------|------------------|------------------|------------------|
|   | PVP<br>(P1) 42,3  | PVP<br>(P1) 47,3 | PVP<br>(P1) 52,3 | PVP<br>(P1) 57,3 | PVP<br>(P1) 62,3 | PVP<br>(P1) 67,3 | PVP<br>(P1) 72,3 |
| Hasta 30 cm                                 | 509 €   | 516 €            | 523 €            | 530 €            | 536 €            | 543 €            | 549 €            |
| Hasta 40 cm                                 | 529 €   | 536 €            | 543 €            | 550 €            | 556 €            | 563 €            | 569 €            |
| Hasta 50 cm                                 | 545 €   | 552 €            | 559 €            | 566 €            | 572 €            | 579 €            | 585 €            |
| Hasta 60 cm                                 | 564 €   | 571 €            | 578 €            | 585 €            | 591 €            | 598 €            | 604 €            |
| Hasta 70 cm                                 | 581 €   | 588 €            | 595 €            | 602 €            | 608 €            | 615 €            | 621 €            |
| Hasta 80 cm                                 | 600 €   | 607 €            | 614 €            | 621 €            | 627 €            | 634 €            | 640 €            |
| Hasta 90 cm                                 | 617 €   | 624 €            | 631 €            | 638 €            | 644 €            | 651 €            | 657 €            |
| Hasta 100 cm                                | 635 €   | 642 €            | 649 €            | 656 €            | 662 €            | 669 €            | 675 €            |

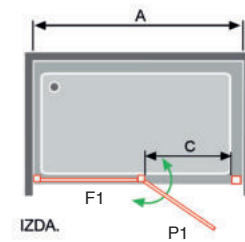

**Barras Opcionales de sujeción**

Barra nº 3  
Barra Horizontal entre paredes  
Pág. 341

**Importante:** para no paralizar su pedido, detalle medida de hueco y medida Puerta (P1)

Como calcular su **FIJO FRONTAL NA603 (F1) A MEDIDA**

A la **Medida de hueco** debe descontar medida de la puerta y perfil de cierre **5,2 cm**

Como resultado le da el fijo que necesita a Medida

**Ejemplo: Hueco 109 - Puerta P1 67,3 - 5,2 Perfil de cierre (36,5 cm Fijo Medida)**

**Valoración de la Mampara (Puerta de 67,3 + Fijo hasta 40 cm) PVP 563 €**

**Observaciones: ver pág. 229 para combinar con Lateral Fijo Ref. NA633**



Detalle tirador

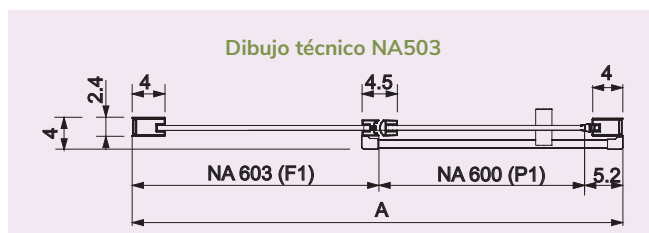
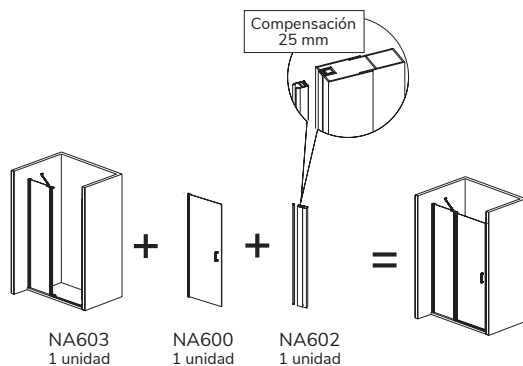
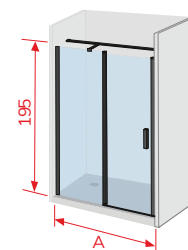

Plata  
Frente de Ducha



Nardi

Disponible 05 Negro Mate pág. 117

Ref. NA502 16



ENTREGA INMEDIATA



Plata Brillo



ALTURA 195 CM



VIDRIO TEMPLADO



REVERSIBLE



SIN PERFILERÍA INFERIOR



EASY CLEAN

# NARDI abatible

## Frente de Ducha Fijo + Puerta Abatible

| REF. NA502 16<br>Valor mampara |              |                 |                     | Guía de consulta técnica         |              |                                |                     |   |
|--------------------------------|--------------|-----------------|---------------------|----------------------------------|--------------|--------------------------------|---------------------|---|
|                                |              |                 |                     | Desarrollo<br>Ver dibujo técnico |              | Identificación<br>del embalaje |                     | Ref. Identificativa<br>en albaranes y factura |
| Ref.                           | Ancho<br>(A) | Apertura<br>(C) | Transparente<br>PVP | Fijo<br>F1                       | Puerta<br>P1 | Fijo 1<br>(NA613)              | Puerta 1<br>(NA600) | Ref.  |
| NA502 16                       | 71 - 75      | 46              | 363 €               | 19                               | 47,3         | 20                             | 55                  | NA601 + 600 + 613                             |
| NA502 16                       | 76 - 80      | 51              | 370 €               | 19                               | 52,3         | 20                             | 60                  | NA601 + 600 + 613                             |
| NA502 16                       | 81 - 85      | 56              | 377 €               | 19                               | 57,3         | 20                             | 65                  | NA601 + 600 + 613                             |
| NA502 16                       | 86 - 90      | 61              | 383 €               | 19                               | 62,3         | 20                             | 70                  | NA601 + 600 + 613                             |
| NA502 16                       | 91 - 95      | 66              | 390 €               | 19                               | 67,3         | 20                             | 75                  | NA601 + 600 + 613                             |
| NA502 16                       | 96 - 100     | 71              | 396 €               | 19                               | 72,3         | 20                             | 80                  | NA601 + 600 + 613                             |
| NA502 16                       | 91 - 95      | 46              | 391 €               | 39                               | 47,3         | 40                             | 55                  | NA601 + 600 + 613                             |
| NA502 16                       | 96 - 100     | 51              | 398 €               | 39                               | 52,3         | 40                             | 60                  | NA601 + 600 + 613                             |
| NA502 16                       | 101 - 105    | 56              | 405 €               | 39                               | 57,3         | 40                             | 65                  | NA601 + 600 + 613                             |
| NA502 16                       | 106 - 110    | 61              | 411 €               | 39                               | 62,3         | 40                             | 70                  | NA601 + 600 + 613                             |
| NA502 16                       | 111 - 115    | 66              | 418 €               | 39                               | 67,3         | 40                             | 75                  | NA601 + 600 + 613                             |
| NA502 16                       | 116 - 120    | 71              | 424 €               | 39                               | 72,3         | 40                             | 80                  | NA601 + 600 + 613                             |
| NA502 16                       | 111 - 115    | 46              | 419 €               | 59                               | 47,3         | 60                             | 55                  | NA601 + 600 + 613                             |
| NA502 16                       | 116 - 120    | 51              | 426 €               | 59                               | 52,3         | 60                             | 60                  | NA601 + 600 + 613                             |
| NA502 16                       | 121 - 125    | 56              | 433 €               | 59                               | 57,3         | 60                             | 65                  | NA601 + 600 + 613                             |
| NA502 16                       | 126 - 130    | 61              | 439 €               | 59                               | 62,3         | 60                             | 70                  | NA601 + 600 + 613                             |
| NA502 16                       | 131 - 135    | 66              | 446 €               | 59                               | 67,3         | 60                             | 75                  | NA601 + 600 + 613                             |
| NA502 16                       | 136 - 140    | 71              | 452 €               | 59                               | 72,3         | 60                             | 80                  | NA601 + 600 + 613                             |

Plata  
Frente  
de Ducha

Compensación 4 cm

Ejemplo de pedido: en medida de hueco 74 cm tiene que pedir según tabla de medida (ancho A 71-75)

| REF. NA502 16<br>Valor mampara              |                  | Elige Medida de Puerta Standard<br>y el Fijo Frontal a Medida |                  |                  |                  |                  |                  |
|---|------------------|---|------------------|------------------|------------------|------------------|------------------|
| Fijo Frontal (F1)<br>A MEDIDA Ref. NA613 16 | PVP<br>(P1) 42,3 | PVP<br>(P1) 47,3  | PVP<br>(P1) 52,3 | PVP<br>(P1) 57,3 | PVP<br>(P1) 62,3 | PVP<br>(P1) 67,3 | PVP<br>(P1) 72,3 |
| Hasta 30 cm                                 | 508 €            | 515 €   | 522 €            | 529 €            | 535 €            | 542 €            | 548 €            |
| Hasta 40 cm                                 | 528 €            | 535 €   | 542 €            | 549 €            | 555 €            | 562 €            | 568 €            |
| Hasta 50 cm                                 | 544 €            | 551 €   | 558 €            | 565 €            | 571 €            | 578 €            | 584 €            |
| Hasta 60 cm                                 | 563 €            | 570 €   | 577 €            | 584 €            | 590 €            | 597 €            | 603 €            |
| Hasta 70 cm                                 | 580 €            | 587 €   | 594 €            | 601 €            | 607 €            | 614 €            | 620 €            |
| Hasta 80 cm                                 | 599 €            | 606 €   | 613 €            | 620 €            | 626 €            | 633 €            | 639 €            |
| Hasta 90 cm                                 | 616 €            | 623 €   | 630 €            | 637 €            | 643 €            | 650 €            | 656 €            |
| Hasta 100 cm                                | 634 €            | 641 €   | 648 €            | 655 €            | 661 €            | 668 €            | 674 €            |

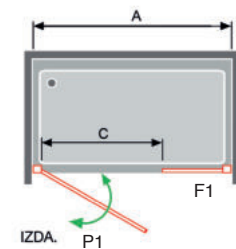

**Importante:** para no paralizar su pedido, detalle **medida de hueco y medida Puerta (P1)**

Como calcular su **FIJO FRONTAL NA613 (F1) A MEDIDA**

A la **Medida de hueco** debe descontar, medida de la puerta, el perfil de giro y los imanes de cierre **4,6 cm**. Como resultado le da el fijo que necesita a Medida  
Ejemplo: **Hueco 109** - Puerta (P1) 67,3 - 4,6 perfil de giro + imanes de cierre (**37,1 cm Fijo Medida**)

Valoración de la Mampara (Puerta de 67,3 + Fijo hasta 40 cm) PVP 562 €

Observaciones: ver pág. 228 para combinar con Lateral Fijo Ref. NA643

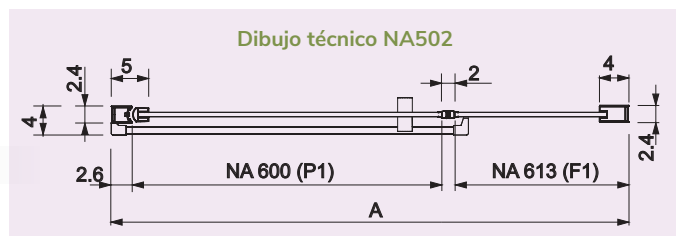

### Complemento Opcional Nardi

| Ref.     | Descripción                | PVP  |
|----------|----------------------------|------|
| NA604 16 | Perfil suplemento de 15 mm | 25 € |

Suplemento para medidas intermedias  
Ejemplo: medida de hueco 75,5 cm acoplar NA604 05 en ancho (A) 71-75

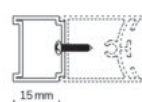

Ref. NA604

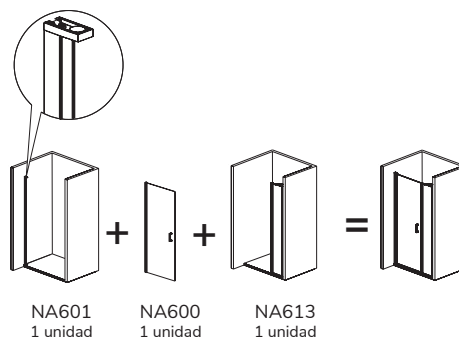

219

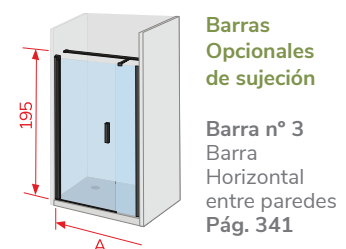

Barras  
Opcionales  
de sujeción

Barra nº 3  
Barra  
Horizontal  
entre paredes  
Pág. 341



Nardi

Disponibile 05 Negro Mate pág. 119

Ref. NA500 16

# NARDI abatible

## Frente de Ducha Puerta Abatible + Perfil de Cierre

| REF. NA500 16<br>Valor mampara |              |                 |                     | Guía de consulta técnica         |                                |   |
|--------------------------------|--------------|-----------------|---------------------|----------------------------------|--------------------------------|---|
|                                |              |                 |                     | Desarrollo<br>Ver dibujo técnico | Identificación<br>del embalaje | Ref. Identificativa<br>en albaranes y factura |
| Ref.                           | Ancho<br>(A) | Apertura<br>(C) | Transparente<br>PVP | Puerta<br>P1                     | Puerta 1<br>(NA600)            | Ref.  |
| NA500 16                       | 55-59        | 46              | 312 €               | 47,3                             | 55                             | NA601 + 600 + 602                             |
| NA500 16                       | 60-64        | 51              | 319 €               | 52,3                             | 60                             | NA601 + 600 + 602                             |
| NA500 16                       | 65-69        | 56              | 326 €               | 57,3                             | 65                             | NA601 + 600 + 602                             |
| NA500 16                       | 70-74        | 61              | 332 €               | 62,3                             | 70                             | NA601 + 600 + 602                             |
| NA500 16                       | 75-79        | 66              | 339 €               | 67,3                             | 75                             | NA601 + 600 + 602                             |
| NA500 16                       | 80-84        | 71              | 345 €               | 72,3                             | 80                             | NA601 + 600 + 602                             |

Compensación 4 cm

**Ejemplo de pedido:** en medida de hueco 57cm tiene que pedir según tabla de medida (**ancho A 55-59**)

| Complemento Opcional Nardi |  |             |
|----------------------------|--|-------------|
| Ref.<br>NA604 16           | Descripción<br>Perfil suplemento<br>de 15 mm | PVP<br>25 € |

**Suplemento** para medidas intermedias

**Ejemplo:** medida de hueco 59,5 cm acoplar NA604 16 en **ancho (A) 55-59**

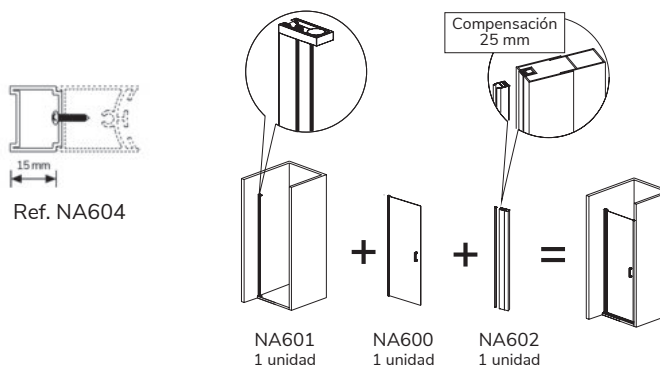

Plata  
Frente  
de Ducha



Detalle tirador

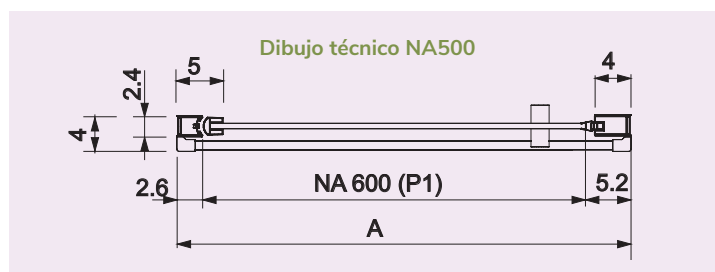
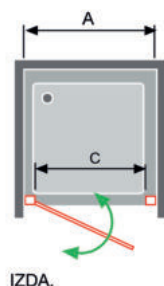



Disponible 05 Negro Mate pág. 121

Ref. NA415 16

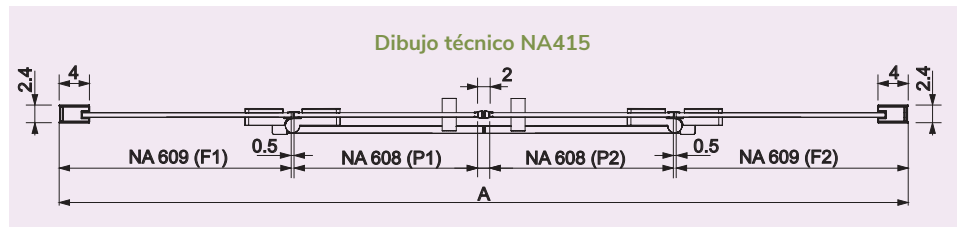
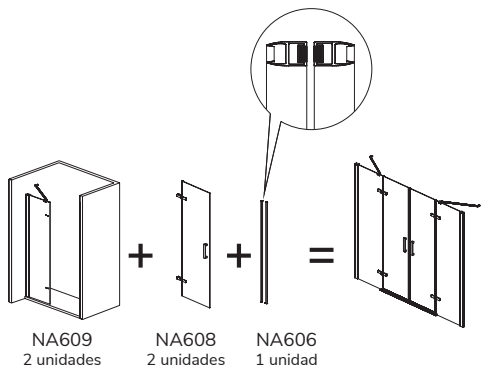

# NARDI abatible

## Frente de Ducha 2 Fijos + 2 Puertas Abatibles

| REF. NA415 16<br>Valor mampara |              |                 |                     | Guía de consulta técnica         |                |                |            |                                |                     |                     |                   |   |
|--------------------------------|--------------|-----------------|---------------------|----------------------------------|----------------|----------------|------------|--------------------------------|---------------------|---------------------|-------------------|---|
|                                |              |                 |                     | Desarrollo<br>Ver dibujo técnico |                |                |            | Identificación<br>del embalaje |                     |                     |                   | Ref. Identificativa<br>en albaranes y factura |
| Ref.                           | Ancho<br>(A) | Apertura<br>(C) | Transparente<br>PVP | Fijo<br>F1                       | Puerta 1<br>P1 | Puerta 2<br>P2 | Fijo<br>F2 | Fijo 1<br>(NA609)              | Puerta 1<br>(NA608) | Puerta 2<br>(NA608) | Fijo 2<br>(NA609) | Ref.  |
| NA415 16                       | 101,5-106,5  | 56              | 728 €               | 21,5                             | 27,8           | 27,8           | 21,5       | 20                             | 35                  | 35                  | 20                | NA609 (2) + 608 (2) + 606                     |
| NA415 16                       | 106,5-111,5  | 61              | 734 €               | 21,5                             | 32,8           | 27,8           | 21,5       | 20                             | 40                  | 35                  | 20                | NA609 (2) + 608 (2) + 606                     |
| NA415 16                       | 111,5-116,5  | 66              | 740 €               | 21,5                             | 32,8           | 32,8           | 21,5       | 20                             | 40                  | 40                  | 20                | NA609 (2) + 608 (2) + 606                     |
| NA415 16                       | 116,5-121,5  | 71              | 747 €               | 21,5                             | 37,8           | 32,8           | 21,5       | 20                             | 45                  | 40                  | 20                | NA609 (2) + 608 (2) + 606                     |
| NA415 16                       | 121,5-126,5  | 76              | 754 €               | 21,5                             | 37,8           | 37,8           | 21,5       | 20                             | 45                  | 45                  | 20                | NA609 (2) + 608 (2) + 606                     |
| NA415 16                       | 126,5-131,5  | 81              | 761 €               | 21,5                             | 42,8           | 37,8           | 21,5       | 20                             | 50                  | 45                  | 20                | NA609 (2) + 608 (2) + 606                     |
| NA415 16                       | 131,5-136,5  | 86              | 768 €               | 21,5                             | 42,8           | 42,8           | 21,5       | 20                             | 50                  | 50                  | 20                | NA609 (2) + 608 (2) + 606                     |
| NA415 16                       | 136,5-141,5  | 71              | 775 €               | 31,5                             | 37,8           | 32,8           | 31,5       | 30                             | 45                  | 40                  | 30                | NA609 (2) + 608 (2) + 606                     |
| NA415 16                       | 141,5-146,5  | 76              | 782 €               | 31,5                             | 37,8           | 37,8           | 31,5       | 30                             | 45                  | 45                  | 30                | NA609 (2) + 608 (2) + 606                     |
| NA415 16                       | 146,5-151,5  | 81              | 789 €               | 31,5                             | 42,8           | 37,8           | 31,5       | 30                             | 50                  | 45                  | 30                | NA609 (2) + 608 (2) + 606                     |
| NA415 16                       | 151,5-156,5  | 86              | 796 €               | 31,5                             | 42,8           | 42,8           | 31,5       | 30                             | 50                  | 50                  | 30                | NA609 (2) + 608 (2) + 606                     |
| NA415 16                       | 156,5-161,5  | 91              | 802 €               | 31,5                             | 47,8           | 42,8           | 31,5       | 30                             | 55                  | 50                  | 30                | NA609 (2) + 608 (2) + 606                     |
| NA415 16                       | 161,5-166,5  | 96              | 808 €               | 31,5                             | 47,8           | 47,8           | 31,5       | 30                             | 55                  | 55                  | 30                | NA609 (2) + 608 (2) + 606                     |
| NA415 16                       | 166,5-171,5  | 101             | 815 €               | 31,5                             | 52,8           | 47,8           | 31,5       | 30                             | 60                  | 55                  | 30                | NA609 (2) + 608 (2) + 606                     |
| NA415 16                       | 171,5-176,5  | 106             | 822 €               | 31,5                             | 52,8           | 52,8           | 31,5       | 30                             | 60                  | 60                  | 30                | NA609 (2) + 608 (2) + 606                     |
| NA415 16                       | 176,5-181,5  | 111             | 828 €               | 31,5                             | 57,8           | 52,8           | 31,5       | 30                             | 65                  | 60                  | 30                | NA609 (2) + 608 (2) + 606                     |
| NA415 16                       | 181,5-186,5  | 86              | 837 €               | 31,5                             | 42,8           | 42,8           | 61,5       | 30                             | 50                  | 50                  | 60                | NA609 (2) + 608 (2) + 606                     |
| NA415 16                       | 186,5-191,5  | 91              | 843 €               | 31,5                             | 47,8           | 42,8           | 61,5       | 30                             | 55                  | 50                  | 60                | NA609 (2) + 608 (2) + 606                     |
| NA415 16                       | 191,5-196,5  | 96              | 849 €               | 31,5                             | 47,8           | 47,8           | 61,5       | 30                             | 55                  | 55                  | 60                | NA609 (2) + 608 (2) + 606                     |
| NA415 16                       | 196,5-201,5  | 101             | 856 €               | 31,5                             | 52,8           | 47,8           | 61,5       | 30                             | 60                  | 55                  | 60                | NA609 (2) + 608 (2) + 606                     |
| NA415 16                       | 201,5-206,5  | 106             | 863 €               | 31,5                             | 52,8           | 52,8           | 61,5       | 30                             | 60                  | 60                  | 60                | NA609 (2) + 608 (2) + 606                     |
| NA415 16                       | 206,5-211,5  | 111             | 869 €               | 31,5                             | 52,8           | 57,8           | 61,5       | 30                             | 60                  | 65                  | 60                | NA609 (2) + 608 (2) + 606                     |
| NA415 16                       | 211,5-216,5  | 116             | 875 €               | 31,5                             | 57,8           | 57,8           | 61,5       | 30                             | 65                  | 65                  | 60                | NA609 (2) + 608 (2) + 606                     |

Plata  
Frente  
de Ducha

Compensación 5 cm

**Ejemplo de pedido:** en medida de hueco 152 cm tiene que pedir según tabla de medida (**ancho A 151,5 - 156,5**)

| REF. NA415 16<br>Valor mampara                         |                     |  |                     |  |                     | Elige Medida de las Puertas Standard<br>y los Fijos Frontales a Medida<br>o combínalos con Standard |  |  |  |  |  |
|--|---------------------|--|---------------------|--|---------------------|---|--|--|--|--|--|
| Fijo Frontal <b>A MEDIDA</b><br>1 Unidad Ref. NA609 16 |                     | Fijo Frontal <b>STANDARD</b><br>1 Unidad REF. NA609 16 |                     | Puertas abatibles <b>STANDARD</b><br>2 Unidades Ref. NA608 05 + NA606 16 |                     |   |  |  |  |  |  |
| Ancho<br>(F1 o F2)                                     | Transparente<br>PVP | Ancho<br>(F1 o F2)                                     | Transparente<br>PVP | Ancho P1 Y P2  | Transparente<br>PVP |   |  |  |  |  |  |
| Hasta 30 cm  | 244 €               | 21,5 cm  | 121 €               | 27,8 cm  | 486 €               |   |  |  |  |  |  |
| Hasta 40 cm  | 261 €               | 31,5 cm  | 135 €               | 32,8 cm  | 498 €               |   |  |  |  |  |  |
| Hasta 50 cm  | 280 €               | 61,5 cm  | 176 €               | 37,8 cm  | 512 €               |   |  |  |  |  |  |
| Hasta 60 cm  | 297 €               |  |                     | 42,8 cm  | 526 €               |   |  |  |  |  |  |
| Hasta 70 cm  | 315 €               |  |                     | 47,8 cm  | 538 €               |   |  |  |  |  |  |
| Hasta 80 cm  | 333 €               |  |                     | 52,8 cm  | 552 €               |   |  |  |  |  |  |
| Hasta 90 cm  | 351 €               |  |                     | 57,8 cm  | 564 €               |   |  |  |  |  |  |
| Hasta 100 cm   | 368 €               |  |                     |  |                     |   |  |  |  |  |  |

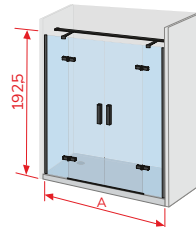
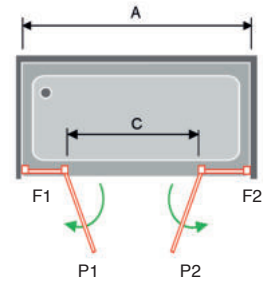

**Barras Opcionales de sujeción**  
  
Barra n° 2  
Barra Horizontal entre paredes  
Pág. 341

**Importante:** para no paralizar su pedido, detalle **medida de hueco, medida Puertas (P1) y (P2)** y medida de los Fijos Frontales NA609 a medida o standard

Como calcular sus **FIJOS FRONTALES NA609 (F1 Y F2)**

A la **Medida de Hueco** debe descontar la medida de las puertas P1 y P2 y los imanes de cierre total **3,0 cm**. Como resultado le da la medida de los fijos Ref. NA609 (F1 y F2) que necesita, puede elegir las dos medidas iguales o diferente. Pudiendo combinar fijo a medida y estándar siempre que la medida lo permita.

**Ejemplo: Hueco 182** - Puertas P1 y P2 ( 57,8 x 2 ) - 3,0 (**63,4 cm MEDIDA TOTAL PARA FIJOS NA609**)

**Valoración** de la Mampara combinando fijo a medida y standard  
**NA609 (F1)** a medida de 41,9 cm (**hasta 50 cm**) 280 €  
 (F2) fijo estándar de 21,5 cm 121 €  
 Puertas (P1 y P2) 57,8 cm cada puerta. Importe de las 2 puertas 564 €  
**PVP 965 € Valor de la mampara**

**Observaciones:** ver pág. 228 para combinar con Lateral Fijo Ref. NA643



Detalle tirador

# NARDI abatible

## Frente de Ducha Fijo + Puerta Abatible + Lateral Fijo

| REF. NA408 16<br>Valor por lado |              |                 |                     | Guía de consulta técnica         |              |                                |                   |   |
|---------------------------------|--------------|-----------------|---------------------|----------------------------------|--------------|--------------------------------|-------------------|---|
|                                 |              |                 |                     | Desarrollo<br>Ver dibujo técnico |              | Identificación<br>del embalaje |                   | Ref. Identificativa en<br>albaranes y factura |
| Ref.<br>NA408 16                | Ancho<br>(A) | Apertura<br>(C) | Transparente<br>PVP | Fijo<br>F1                       | Puerta<br>P1 | Fijo<br>(NA609)                | Puerta<br>(NA608) | Ref.  |
| Fijo + Puerta abatible          | 65,5 - 68    | 33              | 371 €               | 29,5                             | 32,8         | 28                             | 40                | NA609 + 608                                   |
| Fijo + Puerta abatible          | 67,5 - 70    | 43              | 374 €               | 21,5                             | 42,8         | 20                             | 50                | NA609 + 608                                   |
| Fijo + Puerta abatible          | 70,5 - 73    | 38              | 378 €               | 29,5                             | 37,8         | 28                             | 45                | NA609 + 608                                   |
| Fijo + Puerta abatible          | 72,5 - 75    | 38              | 381 €               | 31,5                             | 37,8         | 30                             | 45                | NA609 + 608                                   |
| Fijo + Puerta abatible          | 75,5 - 78    | 43              | 385 €               | 29,5                             | 42,8         | 28                             | 50                | NA609 + 608                                   |
| Fijo + Puerta abatible          | 77,5 - 80    | 43              | 388 €               | 31,5                             | 42,8         | 30                             | 50                | NA609 + 608                                   |
| Fijo + Puerta abatible          | 80,5 - 83    | 48              | 391 €               | 29,5                             | 47,8         | 28                             | 55                | NA609 + 608                                   |
| Fijo + Puerta abatible          | 82,5 - 85    | 58              | 393 €               | 21,5                             | 57,8         | 20                             | 65                | NA609 + 608                                   |
| Fijo + Puerta abatible          | 85,5 - 88    | 53              | 398 €               | 29,5                             | 52,8         | 28                             | 60                | NA609 + 608                                   |
| Fijo + Puerta abatible          | 87,5 - 90    | 53              | 401 €               | 31,5                             | 52,8         | 30                             | 60                | NA609 + 608                                   |
| Fijo + Puerta abatible          | 90,5 - 93    | 58              | 404 €               | 29,5                             | 57,8         | 28                             | 65                | NA609 + 608                                   |
| Fijo + Puerta abatible          | 92,5 - 95    | 58              | 407 €               | 31,5                             | 57,8         | 30                             | 65                | NA609 + 608                                   |
| Fijo + Puerta abatible          | 95,5 - 98    | 63              | 412 €               | 29,5                             | 62,8         | 28                             | 70                | NA609 + 608                                   |
| Fijo + Puerta abatible          | 97,5 - 100   | 63              | 415 €               | 31,5                             | 62,8         | 30                             | 70                | NA609 + 608                                   |
| Fijo + Puerta abatible          | 100,5-103    | 68              | 417 €               | 29,5                             | 67,8         | 28                             | 75                | NA609 + 608                                   |
| Fijo + Puerta abatible          | 102,5-105    | 68              | 420 €               | 31,5                             | 67,8         | 30                             | 75                | NA609 + 608                                   |
| Fijo + Puerta abatible          | 105,5-108    | 73              | 425 €               | 29,5                             | 72,8         | 28                             | 80                | NA609 + 608                                   |
| Fijo + Puerta abatible          | 107,5-110    | 73              | 428 €               | 31,5                             | 72,8         | 30                             | 80                | NA609 + 608                                   |
| Fijo + Puerta abatible          | 110,5-113    | 43              | 433 €               | 64,5                             | 42,8         | 63                             | 50                | NA609 + 608                                   |
| Fijo + Puerta abatible          | 112,5-115    | 48              | 435 €               | 61,5                             | 47,8         | 60                             | 55                | NA609 + 608                                   |
| Fijo + Puerta abatible          | 115,5-118    | 48              | 439 €               | 64,5                             | 47,8         | 63                             | 55                | NA609 + 608                                   |
| Fijo + Puerta abatible          | 117,5-120    | 53              | 442 €               | 61,5                             | 52,8         | 60                             | 60                | NA609 + 608                                   |
| Fijo + Puerta abatible          | 120,5-123    | 53              | 446 €               | 64,5                             | 52,8         | 63                             | 60                | NA609 + 608                                   |
| Fijo + Puerta abatible          | 122,5-125    | 58              | 448 €               | 61,5                             | 57,8         | 60                             | 65                | NA609 + 608                                   |
| Fijo + Puerta abatible          | 125,5-128    | 58              | 452 €               | 64,5                             | 57,8         | 63                             | 65                | NA609 + 608                                   |
| Fijo + Puerta abatible          | 127,5-130    | 63              | 456 €               | 61,5                             | 62,8         | 60                             | 70                | NA609 + 608                                   |
| Fijo + Puerta abatible          | 130,5-133    | 63              | 460 €               | 64,5                             | 62,8         | 63                             | 70                | NA609 + 608                                   |
| Fijo + Puerta abatible          | 132,5-135    | 68              | 461 €               | 61,5                             | 67,8         | 60                             | 75                | NA609 + 608                                   |
| Fijo + Puerta abatible          | 135,5-138    | 68              | 465 €               | 64,5                             | 67,8         | 63                             | 75                | NA609 + 608                                   |
| Fijo + Puerta abatible          | 137,5-140    | 73              | 469 €               | 61,5                             | 72,8         | 60                             | 80                | NA609 + 608                                   |

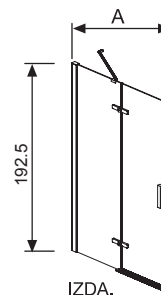

Compensación 2,5 cm **Importante:** para no paralizar su pedido indique a que lado del plato (**dcha. o izda.**) va anclado el lado fijo de la mampara

| REF. NA408 16<br>Valor por lado |              |                     | Guía de consulta técnica         |   |
|---------------------------------|--------------|---------------------|----------------------------------|---|
|                                 |              |                     | Desarrollo<br>Ver dibujo técnico | Ref. Identificativa<br>en albaranes y factura |
| Ref.<br>NA408 16                | Ancho<br>(B) | Transparente<br>PVP | Fijo (F2)                        | Ref.  |
| Lateral fijo                    | 66,5-69      | 212 €               | 64                               | NA623   |
| Lateral fijo                    | 76,5-79      | 226 €               | 74                               | NA623   |
| Lateral fijo                    | 86,5-89      | 239 €               | 84                               | NA623   |

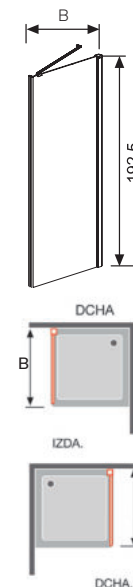

**Ejemplo de pedido:** en medida de hueco 129 x 68 cm tiene que pedir según tabla de medida (ancho A 127,5-130) x (B 66,5-69)

| Lateral Fijo a Medida Valor por Lado |              |                     |
|--------------------------------------|--------------|---------------------|
| Ref.<br>NA623 16                     | Ancho<br>(B) | Transparente<br>PVP |
| Lateral fijo                         | hasta 60     | 311 €               |
| Lateral fijo                         | hasta 70     | 329 €               |
| Lateral fijo                         | hasta 80     | 347 €               |
| Lateral fijo                         | hasta 90     | 365 €               |

NA609  
1 unidad

NA608  
1 unidad

NA623  
1 unidad

+

+

=

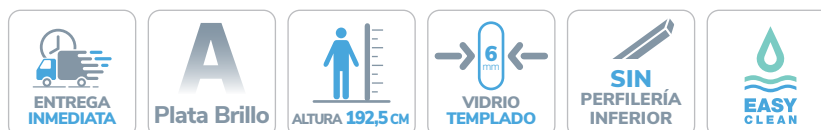





Disponible 05 Negro Mate pág. 122

Ref. NA408 16

Plata  
Frente  
de Ducha

**REF. NA408 16**  
Valor por lado

Elige medida de la Puerta Standard  
y el fijo Frontal a Medida

| Fijo Frontal (F1)<br>A MEDIDA Ref. NA609 16 | PVP<br>(P1) 32,8 | PVP<br>(P1) 37,8 | PVP<br>(P1) 42,8 | PVP<br>(P1) 47,8 | PVP<br>(P1) 52,8 | PVP<br>(P1) 57,8 | PVP<br>(P1) 62,8 | PVP<br>(P1) 67,8 | PVP<br>(P1) 72,8 |
|---|------------------|------------------|------------------|------------------|------------------|------------------|------------------|------------------|------------------|
| Hasta 30 cm                                 | 483 €            | 490 €            | 497 €            | 503 €            | 510 €            | 516 €            | 524 €            | 529 €            | 537 €            |
| Hasta 40 cm                                 | 500 €            | 507 €            | 514 €            | 520 €            | 527 €            | 533 €            | 541 €            | 546 €            | 554 €            |
| Hasta 50 cm                                 | 519 €            | 526 €            | 533 €            | 539 €            | 546 €            | 552 €            | 560 €            | 565 €            | 573 €            |
| Hasta 60 cm                                 | 536 €            | 543 €            | 550 €            | 556 €            | 563 €            | 569 €            | 577 €            | 582 €            | 590 €            |
| Hasta 70 cm                                 | 554 €            | 561 €            | 568 €            | 574 €            | 581 €            | 587 €            | 595 €            | 600 €            | 608 €            |
| Hasta 80 cm                                 | 572 €            | 579 €            | 586 €            | 592 €            | 599 €            | 605 €            | 613 €            | 618 €            | 626 €            |
| Hasta 90 cm                                 | 590 €            | 597 €            | 604 €            | 610 €            | 617 €            | 623 €            | 631 €            | 636 €            | 644 €            |
| Hasta 100 cm                                | 607 €            | 614 €            | 621 €            | 627 €            | 634 €            | 640 €            | 648 €            | 653 €            | 661 €            |

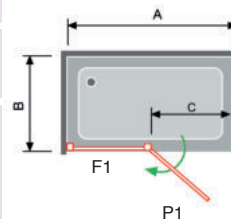

**Importante:** para no paralizar su pedido, detalle **medida de hueco** y **medida Puerta (P1)** indicando dcha o izda donde va anclado el fijo frontal NA609

Como calcular su **FIJO FRONTAL NA609 (F1) A MEDIDA**  
A la **Medida de hueco** debe descontar la medida de la puerta y los imanes de cierre **2,5 cm**. Como resultado le da el fijo que necesita a Medida.  
**Ejemplo: Hueco 109 - Puerta P1 62,8 - 2,5 cm (43,7 cm Fijo Medida)**

**Valor por lado** Puerta de 62,8 + **Fijo 43,7 cm (hasta 50 cm) PVP 560 €**  
Para valorar la mampara completa debe añadir el PVP del lateral fijo (F2)  
Ref. NA623 estándar o a medida

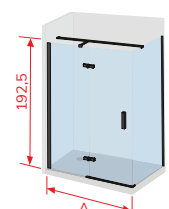

**Barras Opcionales de sujeción**  
Barra nº 4  
Barra Horizontal entre pared-vidrio  
Pág. 341

**Observaciones: ver pág. 228 para combinar con Lateral Fijo Ref. NA643**

**Información: opciones Platos Enrasados**

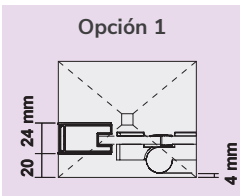

**Opción 1**  
**Instalación convencional**  
Pedir la mampara según indicamos en la tabla de la tarifa Ancho (A) y Ancho (B)

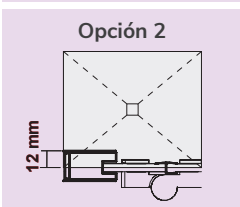

**Opción 2**  
**Instalación con cristal en la unión del plato**  
Pedir la mampara según indicamos en la tabla de la tarifa Ancho (A) y Ancho (B) Sumando a la medida de hueco los cm de cada lado **marcados en rojo** del Dibujo Técnico NA408

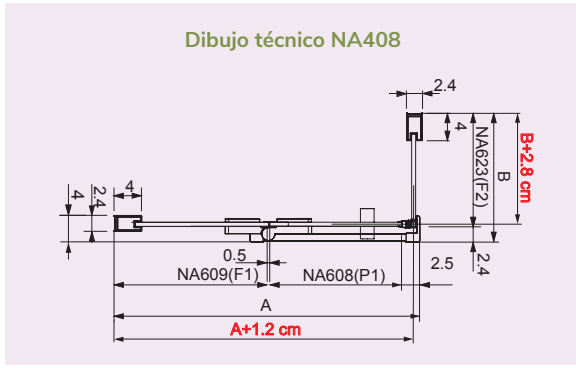

**Importante:** al hacer su pedido debe tener en cuenta como va a instalar la mampara



Disponible 05 Negro Mate pág. 125

Ref. NA403 16



ENTREGA  
INMEDIATA



Plata Brillo



ALTURA 192,5 CM



VIDRIO  
TEMPLADO



SIN  
PERFILERÍA  
INFERIOR



EASY  
CLEAN

 Kassandra

**226**

# NARDI abatible

## Frente de Ducha Fijo + Puerta Abatible + Perfil de Cierre

| REF. NA403 16<br>Valor mampara |              |                 |                     | Guía de consulta técnica         |              |                                |                     |   |
|--------------------------------|--------------|-----------------|---------------------|----------------------------------|--------------|--------------------------------|---------------------|---|
|                                |              |                 |                     | Desarrollo<br>Ver dibujo técnico |              | Identificación<br>del embalaje |                     | Ref. Identificativa<br>en albaranes y factura |
| Ref.                           | Ancho<br>(A) | Apertura<br>(C) | Transparente<br>PVP | Fijo<br>F1                       | Puerta<br>P1 | Fijo 1<br>(NA609)              | Puerta 1<br>(NA608) | Ref.  |
| NA403 16                       | 7 0 - 7 5    | 43              | 445 €               | 21,5                             | 42,8         | 20                             | 50                  | NA609 + 608 + 602                             |
| NA403 16                       | 7 5 - 8 0    | 48              | 451 €               | 21,5                             | 47,8         | 20                             | 55                  | NA609 + 608 + 602                             |
| NA403 16                       | 8 0 - 8 5    | 53              | 458 €               | 21,5                             | 52,8         | 20                             | 60                  | NA609 + 608 + 602                             |
| NA403 16                       | 8 5 - 9 0    | 48              | 465 €               | 31,5                             | 47,8         | 30                             | 55                  | NA609 + 608 + 602                             |
| NA403 16                       | 9 0 - 9 5    | 53              | 472 €               | 31,5                             | 52,8         | 30                             | 60                  | NA609 + 608 + 602                             |
| NA403 16                       | 9 5 - 100    | 58              | 478 €               | 31,5                             | 57,8         | 30                             | 65                  | NA609 + 608 + 602                             |
| NA403 16                       | 100-105      | 63              | 486 €               | 31,5                             | 62,8         | 30                             | 70                  | NA609 + 608 + 602                             |
| NA403 16                       | 105-110      | 68              | 491 €               | 31,5                             | 67,8         | 30                             | 75                  | NA609 + 608 + 602                             |
| NA403 16                       | 110-115      | 73              | 499 €               | 31,5                             | 72,8         | 30                             | 80                  | NA609 + 608 + 602                             |
| NA403 16                       | 115-120      | 48              | 506 €               | 61,5                             | 47,8         | 60                             | 55                  | NA609 + 608 + 602                             |
| NA403 16                       | 120-125      | 53              | 513 €               | 61,5                             | 52,8         | 60                             | 60                  | NA609 + 608 + 602                             |
| NA403 16                       | 125-130      | 58              | 519 €               | 61,5                             | 57,8         | 60                             | 65                  | NA609 + 608 + 602                             |
| NA403 16                       | 130-135      | 63              | 527 €               | 61,5                             | 62,8         | 60                             | 70                  | NA609 + 608 + 602                             |
| NA403 16                       | 135-140      | 68              | 532 €               | 61,5                             | 67,8         | 60                             | 75                  | NA609 + 608 + 602                             |
| NA403 16                       | 140-145      | 73              | 540 €               | 61,5                             | 72,8         | 60                             | 80                  | NA609 + 608 + 602                             |

Plata  
Frente  
de Ducha

Compensación 5 cm

**Importante:** para no paralizar su pedido indique a que lado del plato (**dcha. o izda.**) va anclado el lado fijo de la mampara

**Ejemplo de pedido:** en medida de hueco 126 cm tiene que pedir según tabla de medida (**ancho A 125-130**)

| REF. NA403 16<br>Valor mampara              |                  | Elige Medida de la Puerta Standard<br>y el Fijo Frontal a Medida |                  |                  |                  |                  |                  |
|---|------------------|--|------------------|------------------|------------------|------------------|------------------|
| Fijo Frontal (F1)<br>A MEDIDA Ref. NA609 16 | PVP<br>(P1) 42,8 | PVP<br>(P1) 47,8   | PVP<br>(P1) 52,8 | PVP<br>(P1) 57,8 | PVP<br>(P1) 62,8 | PVP<br>(P1) 67,8 | PVP<br>(P1) 72,8 |
| Hasta 30 cm                                 | 568 €            | 574 €  | 581 €            | 587 €            | 595 €            | 600 €            | 608 €            |
| Hasta 40 cm                                 | 585 €            | 591 €  | 598 €            | 604 €            | 612 €            | 617 €            | 625 €            |
| Hasta 50 cm                                 | 604 €            | 610 €  | 617 €            | 623 €            | 631 €            | 636 €            | 644 €            |
| Hasta 60 cm                                 | 621 €            | 627 €  | 634 €            | 640 €            | 648 €            | 653 €            | 661 €            |
| Hasta 70 cm                                 | 639 €            | 645 €  | 652 €            | 658 €            | 666 €            | 671 €            | 679 €            |
| Hasta 80 cm                                 | 657 €            | 663 €  | 670 €            | 676 €            | 684 €            | 689 €            | 697 €            |
| Hasta 90 cm                                 | 675 €            | 681 €  | 688 €            | 694 €            | 702 €            | 707 €            | 715 €            |
| Hasta 100 cm                                | 692 €            | 698 €  | 705 €            | 711 €            | 719 €            | 724 €            | 732 €            |

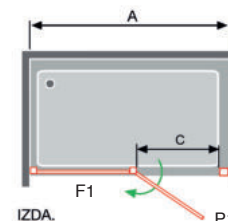

**Importante:** para no paralizar su pedido, detalle **medida de hueco** y **medida Puerta (P1)**, indicando a que lado dcha. o izda. va anclado el fijo frontal de la mampara Ref. NA609

Como calcular su **FIJO FRONTAL NA609 (F1) A MEDIDA**

A la **Medida de hueco** debe descontar la medida de la puerta y el perfil de cierre **5,2 cm**.

Como resultado le da el fijo que necesita a Medida

**Ejemplo: Hueco 109 -Puerta P1 62,8 - 5,2 perfil de cierre (41,0 cm Fijo Medida)**

**Valoración de la Mampara (Puerta de 62,8 + Fijo hasta 50 cm) PVP 631 €**

**Observaciones: ver pág. 228 para combinar con Lateral Fijo Ref. NA643**

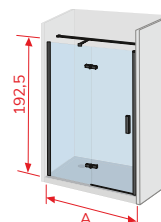

**Barras Opcionales  
de sujeción**

Barra nº 3  
Barra Horizontal  
entre paredes  
Pág. 341

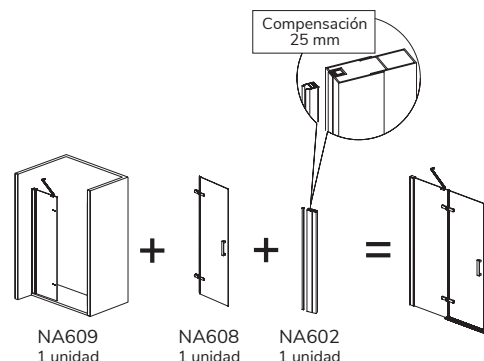
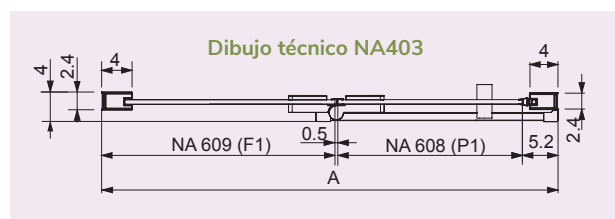

# Nardi Lateral Fijo Ref. NA643 16

para combinar exclusivamente en los modelos:

**NA403 16 NA408 16 NA415 16 NA502 16 NA507 16 NA517 16**

**Importante:** el lateral fijo Ref. NA643 16 (**panel sombreado del esquema**) solo se puede adaptar en el lado fijo de la mampara, según detallamos en el dibujo

### Esquema de posibilidades

#### Abatible con bisagra

#### Abatible con perfil

#### Lateral Fijo (Standard)

| Ref.     | Ancho (B) | Transparente PVP | Desarrollo Ver dibujo técnico |
|----------|-----------|------------------|-------------------------------|
| NA643 16 | 66,5-69   | 212 €            | Fijo (F1) 65                  |
| NA643 16 | 76,5-79   | 226 €            | 75                            |
| NA643 16 | 86,5-89   | 239 €            | 85                            |

#### Lateral Fijo (a Medida)

| Ref.     | Ancho (B) | Transparente PVP |
|----------|-----------|------------------|
| NA643 16 | Hasta 30  | 292 €            |
| NA643 16 | Hasta 40  | 309 €            |
| NA643 16 | Hasta 50  | 327 €            |
| NA643 16 | Hasta 60  | 345 €            |
| NA643 16 | Hasta 70  | 363 €            |
| NA643 16 | Hasta 80  | 380 €            |
| NA643 16 | Hasta 90  | 399 €            |
| NA643 16 | Hasta 100 | 416 €            |

### Barras Opcionales pág. 341

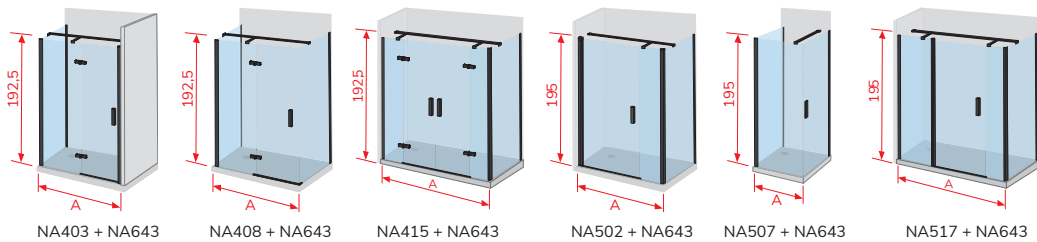

**Importante:** para no paralizar su pedido detalle **medida de hueco**

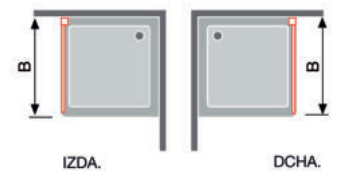

### Información: opciones Platos Enrasados

#### Opción 1

#### Instalación convencional

Pedir la mampara según indicamos en la tabla de la tarifa Ancho (A) y Ancho (B)

#### Opción 2

#### Instalación con cristal en la unión del plato

Pedir la mampara según indicamos en la tabla de la tarifa Ancho (A) y Ancho (B) Sumando a la medida de hueco los cm de cada lado **marcados en rojo** del Dibujo Técnico NA643

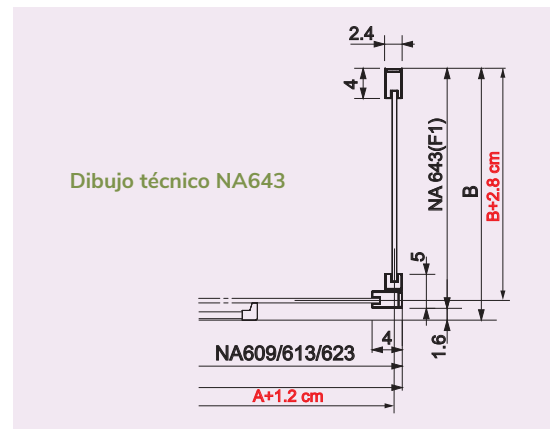

**Importante:** al hacer su pedido debe tener en cuenta como va a instalar la mampara



# Nardi Lateral Fijo Ref. NA633 16

para combinar exclusivamente en los modelos:

**NA503 16 NA508 16 NA515 16 NA517 16**

**Importante:** el lateral fijo Ref. NA633 16 (**panel sombreado del esquema**) solo se puede adaptar en el lado fijo de la mampara, según detallamos en el dibujo

## Esquema de posibilidades

Abatible con perfil

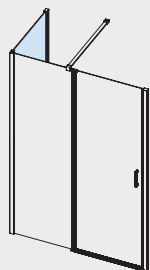

NA503 16

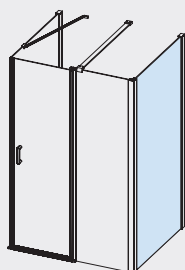

NA508 16

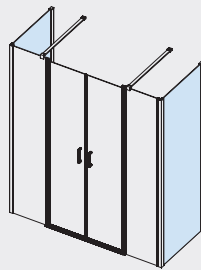

NA515 16

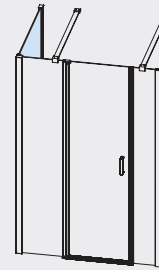

NA517 16

### Lateral Fijo (Standard)

| Ref.     | Ancho (B) | Transparente PVP | Desarrollo Ver dibujo técnico |  |
|----------|-----------|------------------|-------------------------------|--|
|          |           |                  | Fijo (F1)                     |  |
| NA633 16 | 66,5-69   | 230 €            | 65                            |  |
| NA633 16 | 76,5-79   | 258 €            | 75                            |  |
| NA633 16 | 86,5-89   | 264 €            | 85                            |  |

### Lateral Fijo (a Medida)

| Ref.     | Ancho (B) | Transparente PVP |
|----------|-----------|------------------|
| NA633 16 | Hasta 30  | 292 €            |
| NA633 16 | Hasta 40  | 309 €            |
| NA633 16 | Hasta 50  | 327 €            |
| NA633 16 | Hasta 60  | 345 €            |
| NA633 16 | Hasta 70  | 363 €            |
| NA633 16 | Hasta 80  | 380 €            |
| NA633 16 | Hasta 90  | 399 €            |
| NA633 16 | Hasta 100 | 416 €            |

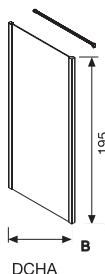

Plata Frente de Ducha

### Barras Opcionales pág. 341

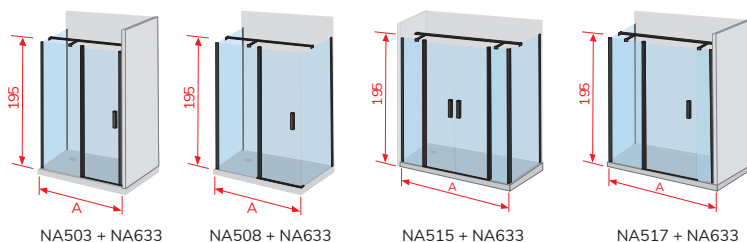

**Importante:** para no paralizar su pedido detalle **medida de hueco**

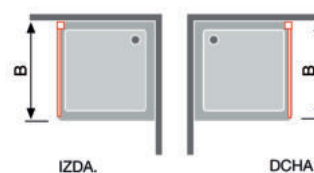

### Información: opciones Platos Enrasados

| Opción 1 | Instalación convencional   |
|----------|--|
|          | <p>Pedir la mampara según indicamos en la tabla de la tarifa Ancho (A) y Ancho (B)</p>   |
| Opción 2 | Instalación con cristal en la unión del plato  |
|          | <p>Pedir la mampara según indicamos en la tabla de la tarifa Ancho (A) y Ancho (B)<br/>Sumando a la medida de hueco los cm de cada lado <b>marcados en rojo</b> del Dibujo Técnico NA633</p> |

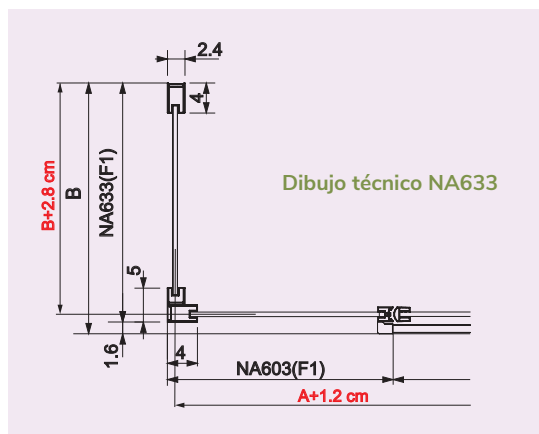

**Importante:** al hacer su pedido debe tener en cuenta como va a instalar la mampara

ENTREGA INMEDIATA

Plata Brillo

ALTURA 195 CM

VIDRIO TEMPLADO

REVERSIBLE

SIN PERFILERÍA INFERIOR

EASY CLEAN



Cierre magnético • Compensación 15 cm • Barra de sujeción en **Acero** articulada

| Frente de Ducha Fijo + Puerta Abatible |           |           |             |              |                  |
|--|-----------|-----------|-------------|--------------|------------------|
| Ref.                                   | Ancho (A) | Fijo (F1) | Puerta (P1) | Apertura (C) | Transparente PVP |
| SL603 16 + SL602 16                    | 67-82     | 20,0      | 63          | 39-54        | 479 €            |
| SL603 16 + SL602 16                    | 82-97     | 28,5      | 70          | 46-61        | 506 €            |
| SL603 16 + SL602 16                    | 97-112    | 43,5      | 70          | 46-61        | 529 €            |
| SL603 16 + SL602 16                    | 112-127   | 58,5      | 70          | 46-61        | 554 €            |

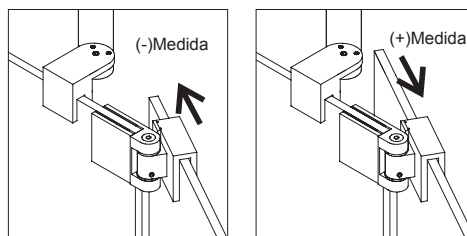
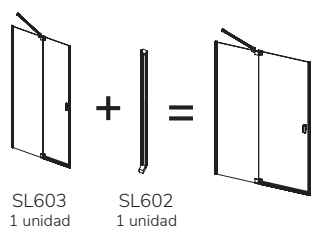
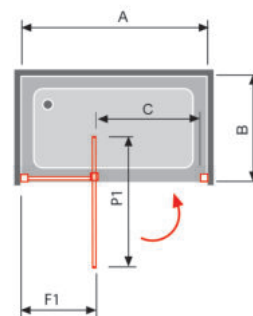

| Lateral Fijo Standard |           |                  |
|-----------------------|-----------|------------------|
| Ref.                  | Ancho (B) | Transparente PVP |
| SL413 16              | 66-69     | 276 €            |
| SL413 16              | 76-79     | 298 €            |

| Lateral Fijo A medida |           |                  |
|-----------------------|-----------|------------------|
| Ref.                  | Ancho (B) | Transparente PVP |
| SL413 16              | Hasta 50  | 334 €            |
| SL413 16              | Hasta 70  | 374 €            |
| SL413 16              | Hasta 90  | 410 €            |
| SL413 16              | Hasta 100 | 471 €            |

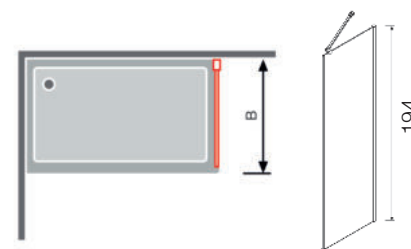

# Plata Angular de Ducha

Plata  
Angular  
de Ducha



Ref. IE607 16 + IE607 16



# MAMPARA PARA ESPACIOS REDUCIDOS SIENA



Ref. IE607 16 + IE607 16 Puerta abierta

Plata  
Angular  
de Ducha

Rodamientos superior e inferior dobles y regulables

## Angular de Ducha 2 Fijos + 2 Puertas Correderas

| Ref.                | Plato de Ducha | Ancho       | Fondo     | Apertura | Transparente PVP |
|---------------------|----------------|-------------|-----------|----------|------------------|
| IE607 16 + IE607 16 | 7 0 x 70       | 66,5 - 68,5 | 66,5-68,5 | 41,5     | 382 €            |
| IE607 16 + IE607 16 | 8 0 x 70       | 76,5 - 78,5 | 66,5-68,5 | 45,2     | 392 €            |
| IE607 16 + IE607 16 | 9 0 x 70       | 86,5 - 88,5 | 66,5-68,5 | 49,1     | 403 €            |
| IE607 16 + IE607 16 | 100 x 70       | 96,5 - 98,5 | 66,5-68,5 | 53,2     | 407 €            |
| IE607 16 + IE607 16 | 7 0 x 75       | 66,5 - 68,5 | 71,5-73,5 | 43,3     | 388 €            |
| IE607 16 + IE607 16 | 7 5 x 75       | 71,5 - 73,5 | 71,5-73,5 | 45,1     | 394 €            |
| IE607 16 + IE607 16 | 8 0 x 75       | 76,5 - 78,5 | 71,5-73,5 | 46,9     | 398 €            |
| IE607 16 + IE607 16 | 9 0 x 75       | 86,5 - 88,5 | 71,5-73,5 | 50,6     | 409 €            |
| IE607 16 + IE607 16 | 100 x 75       | 96,5 - 98,5 | 71,5-73,5 | 54,6     | 413 €            |
| IE607 16 + IE607 16 | 8 0 x 80       | 76,5 - 78,5 | 76,5-78,5 | 48,6     | 402 €            |
| IE607 16 + IE607 16 | 9 0 x 80       | 86,5 - 88,5 | 76,5-78,5 | 52,3     | 413 €            |
| IE607 16 + IE607 16 | 100 x 80       | 96,5 - 98,5 | 76,5-78,5 | 56,1     | 417 €            |
| IE607 16 + IE607 16 | 9 0 x 90       | 86,5 - 88,5 | 86,5-88,5 | 55,7     | 424 €            |
| IE607 16 + IE607 16 | 100 x 90       | 96,5 - 98,5 | 86,5-88,5 | 59,3     | 428 €            |
| IE607 16 + IE607 16 | 100 x 100      | 96,5 - 98,5 | 96,5-98,5 | 62,7     | 432 €            |



Detalle tirador



# 233



Ref. TR705 16 + TR707 16

# MAMPARA PARA ESPACIOS REDUCIDOS S300



Ref. TR705 16 + TR707 16 Decorado Bali

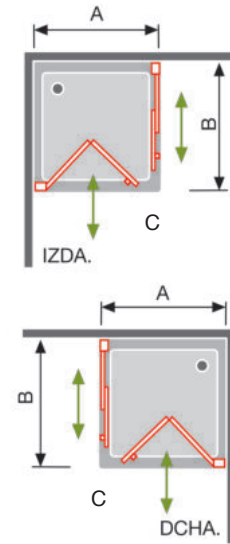
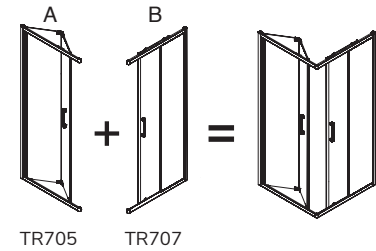

Plata Angular de Ducha

## Angular de Ducha Plegable + Corredera

| Ref.                | Plato de ducha | Ancho (A-B)   | Apertura (C) | Transparente PVP | Decorado Bali PVP |
|---------------------|----------------|---------------|--------------|------------------|-------------------|
| TR705 16 + TR707 16 | 65x70          | 63-65 x 67-69 | 45,5         | 607 €            | 667 €             |
| TR705 16 + TR707 16 | 65x80          | 63-65 x 77-79 | 48,0         | 620 €            | 689 €             |
| TR705 16 + TR707 16 | 65x90          | 63-65 x 87-89 | 50,5         | 633 €            | 708 €             |
| TR705 16 + TR707 16 | 65x100         | 63-65 x 97-99 | 53,5         | 646 €            | 729 €             |
| TR705 16 + TR707 16 | 70x70          | 67-69 x 67-69 | 49,5         | 687 €            | 791 €             |
| TR705 16 + TR707 16 | 70x80          | 67-69 x 77-79 | 52,0         | 700 €            | 813 €             |
| TR705 16 + TR707 16 | 70x90          | 67-69 x 87-89 | 54,5         | 713 €            | 832 €             |
| TR705 16 + TR707 16 | 70x100         | 67-69 x 97-99 | 57,5         | 726 €            | 853 €             |
| TR705 16 + TR707 16 | 75x70          | 72-74 x 67-69 | 54,0         | 694 €            | 802 €             |
| TR705 16 + TR707 16 | 75x80          | 72-74 x 77-79 | 56,0         | 707 €            | 824 €             |
| TR705 16 + TR707 16 | 75x90          | 72-74 x 87-89 | 58,5         | 720 €            | 843 €             |
| TR705 16 + TR707 16 | 75x100         | 72-74 x 97-99 | 61,5         | 733 €            | 864 €             |
| TR705 16 + TR707 16 | 80x70          | 77-79 x 67-69 | 58,5         | 699 €            | 813 €             |
| TR705 16 + TR707 16 | 80x80          | 77-79 x 77-79 | 60,5         | 712 €            | 835 €             |
| TR705 16 + TR707 16 | 80x90          | 77-79 x 87-89 | 63,0         | 725 €            | 854 €             |
| TR705 16 + TR707 16 | 80x100         | 77-79 x 97-99 | 65,5         | 738 €            | 875 €             |
| TR705 16 + TR707 16 | 90x70          | 87-89 x 67-69 | 68,0         | 714 €            | 835 €             |
| TR705 16 + TR707 16 | 90x80          | 87-89 x 77-79 | 69,5         | 727 €            | 857 €             |
| TR705 16 + TR707 16 | 90x90          | 87-89 x 87-89 | 72,0         | 740 €            | 876 €             |
| TR705 16 + TR707 16 | 90x100         | 87-89 x 97-99 | 74,0         | 753 €            | 897 €             |

Observaciones: Ref. TR705 Lado Plegable (A) Ref. TR707 lado corredera (B)

ENTREGA INMEDIATA

Plata Brillo

ALTURA 195 CM

VIDRIO TEMPLADO

REVERSIBLE

EASY CLEAN

# 235



Disponibile 05 Negro Mate pág. 93

Ref. PI607 16 + PI607 16

# PRISMA

## Angular de Ducha 2 Fijos + 2 Puertas Correderas

| Ref.                | Plato de Ducha | Ancho (A) | Fondo (B) | Apertura (C) | Transparente PVP | Decorado Clio PVP |
|---------------------|----------------|-----------|-----------|--------------|------------------|-------------------|
| PI607 16 + PI607 16 | 80 x 70        | 76,5 - 78 | X 66,5-68 | 37,8         | 543              | 562 €             |
| PI607 16 + PI607 16 | 90 x 70        | 86,5 - 88 | X 66,5-68 | 41,8         | 553              | 574 €             |
| PI607 16 + PI607 16 | 100 x 70       | 96,5 - 98 | X 66,5-68 | 46,0         | 564              | 586 €             |
| PI607 16 + PI607 16 | 110 x 70       | 106,5-108 | X 66,5-68 | 53,0         | 600              | 625 €             |
| PI607 16 + PI607 16 | 120 x 70       | 116,5-118 | X 66,5-68 | 54,7         | 612              | 638 €             |
| PI607 16 + PI607 16 | 80 x 80        | 76,5 - 78 | X 76,5-78 | 41,2         | 550              | 574 €             |
| PI607 16 + PI607 16 | 90 x 80        | 86,5 - 88 | X 76,5-78 | 44,9         | 560              | 586 €             |
| PI607 16 + PI607 16 | 100 x 80       | 96,5 - 98 | X 76,5-78 | 48,8         | 571              | 598 €             |
| PI607 16 + PI607 16 | 110 x 80       | 106,5-108 | X 76,5-78 | 52,9         | 607              | 637 €             |
| PI607 16 + PI607 16 | 120 x 80       | 116,5-118 | X 76,5-78 | 58,2         | 619              | 650 €             |
| PI607 16 + PI607 16 | 90 x 90        | 86,5 - 88 | X 86,5-88 | 51,9         | 570              | 598 €             |
| PI607 16 + PI607 16 | 100 x 90       | 96,5 - 98 | X 86,5-88 | 55,8         | 581              | 610 €             |
| PI607 16 + PI607 16 | 110 x 90       | 106,5-108 | X 86,5-88 | 59,8         | 617              | 649 €             |
| PI607 16 + PI607 16 | 100 x 100      | 96,5 - 98 | X 96,5-98 | 55,3         | 592              | 622 €             |

Sistema de instalación sin tornillos

Rodamientos superior e inferior dobles y regulables

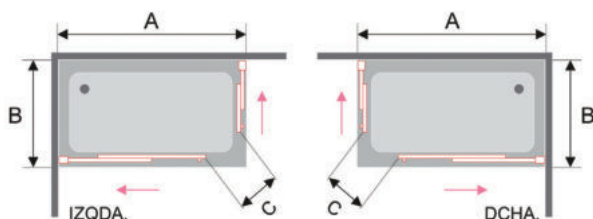

Plata Angular de Ducha

## Complemento Opcional Prisma

| Ref.     | Medidas especiales         | PVP  |
|----------|----------------------------|------|
| PI614 16 | Perfil suplemento de 15 mm | 42 € |

Suplemento para medidas intermedias

Ejemplo: medida de hueco 89,5, sustituir el compensador por el complemento PI614 16

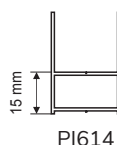



# Liberty

Ref. LI105 12

# LIBERTY

## Angular de Ducha 2 Fijos + 2 Puertas Correderas

| Ref.     | Ancho (A + B) | Transparente PVP | Decorado PVP |
|----------|---------------|------------------|--------------|
| LI105 12 | Hasta 150     | 817 €            | 1.003 €      |
| LI105 12 | Hasta 160     | 839 €            | 1.024 €      |
| LI105 12 | Hasta 170     | 860 €            | 1.045 €      |
| LI105 12 | Hasta 180     | 881 €            | 1.067 €      |
| LI105 12 | Hasta 190     | 903 €            | 1.088 €      |
| LI105 12 | Hasta 200     | 924 €            | 1.110 €      |
| LI105 12 | Hasta 210     | 946 €            | 1.131 €      |
| LI105 12 | Hasta 220     | 967 €            | 1.152 €      |
| LI105 12 | Hasta 230     | 988 €            | 1.174 €      |

**Importante:** para no paralizar su pedido detalle **medida de hueco**, indicando a que lado del plato (**dcha. o izda.**) corresponde cada medida

Medida máxima de fabricación por lado **140 cm**

Medida mínima de fabricación por lado **66 cm**

**Combinación mínima 80 x 70 (apertura de 36 cm)**

**Acristalamiento Vidrios Decorados impresión digital:** plazo de envío de 6 a 8 días hábiles. Pág. 333

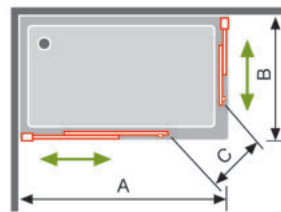

IZDA.

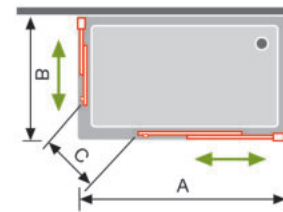

DCHA.

Plata Angular de Ducha

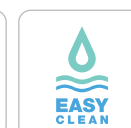
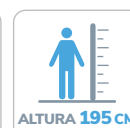

# 239

grupoKassandra  
www.kassandra.net



Disponible 01 Blanco pág. 75  
05 Negro Mate pág. 95

Ref. GS607 16 + GS607 16

### Información: opciones Platos Enrasados

|                                    |  |  |
|------------------------------------|--|--|
| <p><b>Opción 1</b></p> <p>15mm</p> | <p><b>Instalación convencional</b></p> <p>Pedir la mampara según indicamos en la tabla de la tarifa Ancho (A) y Ancho (B)</p>  | <p><b>Dibujo técnico GS607 + GS607</b></p> <p>A+ 1,8 cm</p> <p>B+ 1,8 cm</p> |
| <p><b>Opción 2</b></p> <p>6mm</p>  | <p><b>Instalación con cristal en la unión del plato</b></p> <p>Pedir la mampara según indicamos en la tabla de la tarifa Ancho (A) y Ancho (B) Sumando a la medida de hueco los cm de cada lado <b>marcados en rojo</b> del Dibujo Técnico GS607 + GS607</p> |  |

**Importante:** al hacer su pedido debe tener en cuenta como va a instalar la mampara





## Angular de Ducha 2 Fijos + 2 Hojas Correderas 6 mm

| Ref.                | Plato de Ducha | Ancho (A) | Fondo (B) | Apertura (C) | Transparente PVP | Decorado Bora PVP |
|---------------------|----------------|-----------|-----------|--------------|------------------|-------------------|
| GS607 16 + GS607 16 | 80 x 70        | 76-80     | 66-70     | 35-40        | 487 €            | No disponible     |
| GS607 16 + GS607 16 | 90 x 70        | 86-90     | 66-70     | 39-44        | 496 €            | No disponible     |
| GS607 16 + GS607 16 | 100 x 70       | 96-100    | 66-70     | 43-48        | 504 €            | 535 €             |
| GS607 16 + GS607 16 | 110 x 70       | 106-110   | 66-70     | 47-53        | 515 €            | 548 €             |
| GS607 16 + GS607 16 | 120 x 70       | 116-120   | 66-70     | 52-57        | 523 €            | 557 €             |
| GS607 16 + GS607 16 | 130 x 70       | 126-130   | 66-70     | 56-62        | 530 €            | 564 €             |
| GS607 16 + GS607 16 | 140 x 70       | 136-140   | 66-70     | 61-66        | 552 €            | 585 €             |
| GS607 16 + GS607 16 | 80 x 75        | 76-80     | 71-75     | 37-42        | 494 €            | No disponible     |
| GS607 16 + GS607 16 | 90 x 75        | 86-90     | 71-75     | 41-46        | 503 €            | No disponible     |
| GS607 16 + GS607 16 | 100 x 75       | 96-100    | 71-75     | 44-50        | 511 €            | 543 €             |
| GS607 16 + GS607 16 | 110 x 75       | 106-110   | 71-75     | 59-54        | 522 €            | 556 €             |
| GS607 16 + GS607 16 | 120 x 75       | 116-120   | 71-75     | 53-58        | 530 €            | 565 €             |
| GS607 16 + GS607 16 | 130 x 75       | 126-130   | 71-75     | 57-63        | 537 €            | 572 €             |
| GS607 16 + GS607 16 | 140 x 75       | 136-140   | 71-75     | 62-67        | 559 €            | 593 €             |
| GS607 16 + GS607 16 | 80 x 80        | 76-80     | 76-80     | 38-44        | 500 €            | No disponible     |
| GS607 16 + GS607 16 | 90 x 80        | 86-90     | 76-80     | 42-48        | 509 €            | No disponible     |
| GS607 16 + GS607 16 | 100 x 80       | 96-100    | 76-80     | 46-51        | 517 €            | 551 €             |
| GS607 16 + GS607 16 | 110 x 80       | 106-110   | 76-80     | 50-56        | 528 €            | 564 €             |
| GS607 16 + GS607 16 | 120 x 80       | 116-120   | 76-80     | 54-60        | 536 €            | 573 €             |
| GS607 16 + GS607 16 | 130 x 80       | 126-130   | 76-80     | 59-64        | 543 €            | 580 €             |
| GS607 16 + GS607 16 | 140 x 80       | 136-140   | 76-80     | 63-69        | 565 €            | 601 €             |
| GS607 16 + GS607 16 | 90 x 90        | 86-90     | 86-90     | 45-51        | 518 €            | No disponible     |
| GS607 16 + GS607 16 | 100 x 90       | 96-100    | 86-90     | 49-54        | 526 €            | 559 €             |
| GS607 16 + GS607 16 | 110 x 90       | 106-110   | 86-90     | 53-59        | 537 €            | 572 €             |
| GS607 16 + GS607 16 | 120 x 90       | 116-120   | 86-90     | 57-63        | 545 €            | 581 €             |
| GS607 16 + GS607 16 | 130 x 90       | 126-130   | 86-90     | 61-67        | 552 €            | 588 €             |
| GS607 16 + GS607 16 | 140 x 90       | 136-140   | 86-90     | 65-71        | 574 €            | 609 €             |
| GS607 16 + GS607 16 | 100 x 100      | 96-100    | 96-100    | 52-58        | 534 €            | No disponible     |
| GS607 16 + GS607 16 | 110 x 100      | 106-110   | 96-100    | 56-62        | 545 €            | No disponible     |
| GS607 16 + GS607 16 | 120 x 100      | 116-120   | 96-100    | 60-65        | 553 €            | No disponible     |
| GS607 16 + GS607 16 | 130 x 100      | 126-130   | 96-100    | 64-69        | 560 €            | No disponible     |
| GS607 16 + GS607 16 | 140 x 100      | 136-140   | 96-100    | 68-74        | 582 €            | No disponible     |

Plata Angular de Ducha

**Observaciones:** Decorado Bora queda por la parte **interior** de la mampara cuando la medida más grande va a la izquierda. Si la medida mayor va a la derecha, el Decorado Bora queda por la parte **exterior**

Opción mampara fabricación a medida consultar pág. 288 Serie Sugar

**Para realizar su pedido elija intervalo de medida, indicando a qué lado del plato (dcha. o izda.) corresponde cada medida**

| Plato de Ducha | Ref. GS607 16  | Plato de Ducha | Ref. GS607 16      | Plato de Ducha | Ref. GS607 16      |
|----------------|----------------|----------------|--------------------|----------------|--------------------|
| 70             | 66-68<br>68-70 | 90             | 86-88<br>88-90     | 120            | 116-118<br>118-120 |
| 75             | 71-73<br>73-75 | 100            | 96-98<br>98-100    | 130            | 126-128<br>128-130 |
| 80             | 76-78<br>78-80 | 110            | 106-108<br>108-110 | 140            | 136-138<br>138-140 |

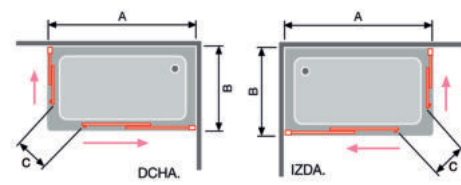

Dibujo técnico GS607 + GS607 Angular de Ducha

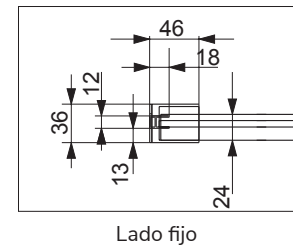

**Importante:** solo se pueden hacer combinaciones de la tabla de precios

| Complemento Opcional Glasé |  |      |
|----------------------------|--|------|
| Ref.                       | Descripción                            | PVP  |
| GS604 16                   | Pieza y perfil suplementarios de 20 mm | 64 € |

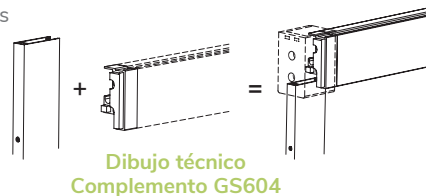

Dibujo técnico Complemento GS604

**Suplemento:** para medidas intermedias

**Ejemplo:** medida de hueco 81 cm acoplar GS604 16 en ancho 78-80

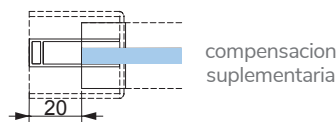

# S400



## Información: opciones Platos Enrasados

|                                    |  |  |
|------------------------------------|--|--|
| <p><b>Opción 1</b></p> <p>5mm</p>  | <p><b>Instalación convencional</b></p> <p>Pedir la mampara según indicamos en la tabla de la tarifa Ancho (A) y Ancho (B)</p>  | <p><b>Dibujo técnico CU607 + CU607</b></p> <p>A + 1,3 cm</p> <p>B + 1,3 cm</p> |
| <p><b>Opción 2</b></p> <p>13mm</p> | <p><b>Instalación con cristal en la unión del plato</b></p> <p>Pedir la mampara según indicamos en la tabla de la tarifa Ancho (A) y Ancho (B) Sumando a la medida de hueco los cm de cada lado <b>marcados en rojo</b> del Dibujo Técnico CU607 + CU607</p> |  |

**Importante:** al hacer su pedido debe tener en cuenta como va a instalar la mampara

## Angular de Ducha 2 Fijos + 2 Puertas Correderas

| Ref.                | Plato de Ducha | Ancho   | Fondo      | Apertura | Transparente PVP | Decorado Clio PVP |
|---------------------|----------------|---------|------------|----------|------------------|-------------------|
| CU607 16 + CU607 16 | 90x70          | 86      | 89 x 66-69 | 40       | 483 €            | No disponible     |
| CU607 16 + CU607 16 | 100x70         | 96      | 99 x 66-69 | 44       | 500 €            | 537 €             |
| CU607 16 + CU607 16 | 105x70         | 101-104 | x 66-69    | 47       | 512 €            | 552 €             |
| CU607 16 + CU607 16 | 110x70         | 106-109 | x 66-69    | 49       | 512 €            | 552 €             |
| CU607 16 + CU607 16 | 115x70         | 111-114 | x 66-69    | 51       | 526 €            | 568 €             |
| CU607 16 + CU607 16 | 120x70         | 116-119 | x 66-69    | 53       | 526 €            | 568 €             |
| CU607 16 + CU607 16 | 125x70         | 121-124 | x 66-69    | 55       | 540 €            | 583 €             |
| CU607 16 + CU607 16 | 130x70         | 126-129 | x 66-69    | 58       | 540 €            | 583 €             |
| CU607 16 + CU607 16 | 135x70         | 131-134 | x 66-69    | 60       | 545 €            | 587 €             |
| CU607 16 + CU607 16 | 140x70         | 136-139 | x 66-69    | 62       | 560 €            | 606 €             |
| CU607 16 + CU607 16 | 80x75          | 76      | 79 x 71-74 | 38       | 473 €            | No disponible     |
| CU607 16 + CU607 16 | 90x75          | 86      | 89 x 71-74 | 42       | 486 €            | No disponible     |
| CU607 16 + CU607 16 | 100x75         | 96      | 99 x 71-74 | 46       | 503 €            | 548 €             |
| CU607 16 + CU607 16 | 105x75         | 101-104 | x 71-74    | 48       | 515 €            | 563 €             |
| CU607 16 + CU607 16 | 110x75         | 106-109 | x 71-74    | 50       | 515 €            | 563 €             |
| CU607 16 + CU607 16 | 115x75         | 111-114 | x 71-74    | 52       | 529 €            | 579 €             |
| CU607 16 + CU607 16 | 120x75         | 116-119 | x 71-74    | 54       | 529 €            | 579 €             |
| CU607 16 + CU607 16 | 125x75         | 121-124 | x 71-74    | 57       | 543 €            | 594 €             |
| CU607 16 + CU607 16 | 130x75         | 126-129 | x 71-74    | 59       | 543 €            | 594 €             |
| CU607 16 + CU607 16 | 135x75         | 131-134 | x 71-74    | 61       | 548 €            | 598 €             |
| CU607 16 + CU607 16 | 140x75         | 136-139 | x 71-74    | 63       | 563 €            | 617 €             |
| CU607 16 + CU607 16 | 80x80          | 76      | 79 x 76-79 | 40       | 490 €            | No disponible     |
| CU607 16 + CU607 16 | 90x80          | 86      | 89 x 76-79 | 43       | 503 €            | No disponible     |
| CU607 16 + CU607 16 | 100x80         | 96      | 99 x 76-79 | 47       | 520 €            | 558 €             |
| CU607 16 + CU607 16 | 105x80         | 101-104 | x 76-79    | 49       | 532 €            | 573 €             |
| CU607 16 + CU607 16 | 110x80         | 106-109 | x 76-79    | 51       | 532 €            | 573 €             |
| CU607 16 + CU607 16 | 115x80         | 111-114 | x 76-79    | 53       | 546 €            | 589 €             |
| CU607 16 + CU607 16 | 120x80         | 116-119 | x 76-79    | 56       | 546 €            | 589 €             |
| CU607 16 + CU607 16 | 125x80         | 121-124 | x 76-79    | 58       | 560 €            | 604 €             |
| CU607 16 + CU607 16 | 130x80         | 126-129 | x 76-79    | 60       | 560 €            | 604 €             |
| CU607 16 + CU607 16 | 135x80         | 131-134 | x 76-79    | 62       | 565 €            | 608 €             |
| CU607 16 + CU607 16 | 140x80         | 136-139 | x 76-79    | 65       | 580 €            | 627 €             |
| CU607 16 + CU607 16 | 90x90          | 86      | 89 x 86-89 | 47       | 516 €            | No disponible     |
| CU607 16 + CU607 16 | 100x90         | 96      | 99 x 86-89 | 50       | 533 €            | 573 €             |
| CU607 16 + CU607 16 | 105x90         | 101-104 | x 86-89    | 52       | 545 €            | 588 €             |
| CU607 16 + CU607 16 | 110x90         | 106-109 | x 86-89    | 54       | 545 €            | 588 €             |
| CU607 16 + CU607 16 | 115x90         | 111-114 | x 86-89    | 56       | 559 €            | 604 €             |
| CU607 16 + CU607 16 | 120x90         | 116-119 | x 86-89    | 58       | 559 €            | 604 €             |
| CU607 16 + CU607 16 | 125x90         | 121-124 | x 86-89    | 60       | 573 €            | 619 €             |
| CU607 16 + CU607 16 | 130x90         | 126-129 | x 86-89    | 62       | 573 €            | 619 €             |
| CU607 16 + CU607 16 | 135x90         | 131-134 | x 86-89    | 65       | 578 €            | 623 €             |
| CU607 16 + CU607 16 | 140x90         | 136-139 | x 86-89    | 68       | 593 €            | 642 €             |
| CU607 16 + CU607 16 | 100x100        | 96      | 99 x 96-99 | 54       | 550 €            | No disponible     |
| CU607 16 + CU607 16 | 105x100        | 101-104 | x 96-99    | 55       | 562 €            | No disponible     |
| CU607 16 + CU607 16 | 110x100        | 106-109 | x 96-99    | 57       | 562 €            | No disponible     |
| CU607 16 + CU607 16 | 115x100        | 111-114 | x 96-99    | 59       | 576 €            | No disponible     |
| CU607 16 + CU607 16 | 120x100        | 116-119 | x 96-99    | 61       | 576 €            | No disponible     |
| CU607 16 + CU607 16 | 125x100        | 121-124 | x 96-99    | 63       | 590 €            | No disponible     |
| CU607 16 + CU607 16 | 130x100        | 126-129 | x 96-99    | 65       | 590 €            | No disponible     |
| CU607 16 + CU607 16 | 135x100        | 131-134 | x 96-99    | 67       | 595 €            | No disponible     |

Plata Angular de Ducha

**Observaciones:** Decorado Clio queda por la parte **interior** de la mampara cuando la medida más grande va a la izquierda. Si la medida mayor va a la derecha, el Decorado Clio queda por la parte **exterior**.

### Complementos Opcional Ref. CU607 16 + CU607 16

| Ref.     | Descripción  | PVP  |   |
|----------|--|------|---|
| CU604 16 | Suplemento para medidas intermedias, perfil de 30 mm | 44 € | <br>Ref. CU604 |





Ref. YK607 16 + YK607 16



ENTREGA INMEDIATA

A

Plata Brillo



ALTURA 195 CM



VIDRIO TEMPLADO



REVERSIBLE



SIN PERFILERÍA INFERIOR



LIBERACIÓN de puerta para una fácil limpieza



EASY CLEAN

 Kassandra

244

## Angular de Ducha 2 Fijos + 2 Puertas Correderas

| Ref.                | Plato de Ducha | Ancho       | Fondo     | Apertura | Transparente PVP |
|---------------------|----------------|-------------|-----------|----------|------------------|
| YK607 16 + YK607 16 | 80 x 70        | 76,5 - 78,5 | 66,5-68,5 | 37,0     | 331 €            |
| YK607 16 + YK607 16 | 90 x 70        | 86,5 - 88,5 | 66,5-68,5 | 41,0     | 345 €            |
| YK607 16 + YK607 16 | 100 x 70       | 96,5 - 98,5 | 66,5-68,5 | 45,0     | 379 €            |
| YK607 16 + YK607 16 | 110 x 70       | 106,5-108,5 | 66,5-68,5 | 49,5     | 392 €            |
| YK607 16 + YK607 16 | 120 x 70       | 116,5-118,5 | 66,5-68,5 | 54,0     | 406 €            |
| YK607 16 + YK607 16 | 125 x 70       | 121,5-123,5 | 66,5-68,5 | 56,0     | 412 €            |
| YK607 16 + YK607 16 | 130 x 70       | 126,5-128,5 | 66,5-68,5 | 58,0     | 419 €            |
| YK607 16 + YK607 16 | 135 x 70       | 130,5-132,5 | 66,5-68,5 | 60,0     | 425 €            |
| YK607 16 + YK607 16 | 135 x 70       | 133,5-135,5 | 66,5-68,5 | 61,5     | 428 €            |
| YK607 16 + YK607 16 | 140 x 70       | 136,5-138,5 | 66,5-68,5 | 63,0     | 433 €            |
| YK607 16 + YK607 16 | 80 x 80        | 76,5 - 78,5 | 76,5-78,5 | 40,5     | 344 €            |
| YK607 16 + YK607 16 | 90 x 80        | 86,5 - 88,5 | 76,5-78,5 | 44,0     | 358 €            |
| YK607 16 + YK607 16 | 100 x 80       | 96,5 - 98,5 | 76,5-78,5 | 48,0     | 392 €            |
| YK607 16 + YK607 16 | 110 x 80       | 106,5-108,5 | 76,5-78,5 | 52,0     | 405 €            |
| YK607 16 + YK607 16 | 120 x 80       | 116,5-118,5 | 76,5-78,5 | 56,0     | 419 €            |
| YK607 16 + YK607 16 | 125 x 80       | 121,5-123,5 | 76,5-78,5 | 58,0     | 425 €            |
| YK607 16 + YK607 16 | 130 x 80       | 126,5-128,5 | 76,5-78,5 | 60,0     | 432 €            |
| YK607 16 + YK607 16 | 135 x 80       | 130,5-132,5 | 76,5-78,5 | 62,0     | 438 €            |
| YK607 16 + YK607 16 | 135 x 80       | 133,5-135,5 | 76,5-78,5 | 63,5     | 441 €            |
| YK607 16 + YK607 16 | 140 x 80       | 136,5-138,5 | 76,5-78,5 | 65,0     | 446 €            |
| YK607 16 + YK607 16 | 90 x 90        | 86,5 - 88,5 | 86,5-88,5 | 47,5     | 372 €            |
| YK607 16 + YK607 16 | 100 x 90       | 96,5 - 98,5 | 86,5-88,5 | 51,0     | 406 €            |
| YK607 16 + YK607 16 | 110 x 90       | 106,5-108,5 | 86,5-88,5 | 55,0     | 419 €            |
| YK607 16 + YK607 16 | 120 x 90       | 116,5-118,5 | 86,5-88,5 | 59,0     | 433 €            |
| YK607 16 + YK607 16 | 125 x 90       | 121,5-123,5 | 86,5-88,5 | 61,0     | 439 €            |
| YK607 16 + YK607 16 | 130 x 90       | 126,5-128,5 | 86,5-88,5 | 63,0     | 446 €            |
| YK607 16 + YK607 16 | 135 x 90       | 130,5-132,5 | 86,5-88,5 | 65,0     | 452 €            |
| YK607 16 + YK607 16 | 135 x 90       | 133,5-135,5 | 86,5-88,5 | 66,0     | 455 €            |
| YK607 16 + YK607 16 | 140 x 90       | 136,5-138,5 | 86,5-88,5 | 67,5     | 460 €            |
| YK607 16 + YK607 16 | 100 x 100      | 96,5 - 98,5 | 96,5-98,5 | 54,0     | 440 €            |

Plata Angular de Ducha



Detalle tirador

### Información: opciones Platos Enrasados

#### Opción 1

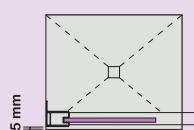

#### Instalación convencional

Pedir la mampara según indicamos en la tabla de la tarifa Ancho (A) y Fondo (B)

#### Opción 2

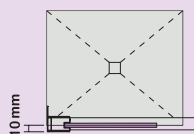

#### Instalación con cristal en la unión del plato

Pedir la mampara según indicamos en la tabla de la tarifa Ancho (L+P) y Ancho (B) Sumando a la medida de hueco los cm de cada lado **marcados en rojo** del Dibujo Técnico YK607 + YK602 + YK103

#### Dibujo técnico YK607 + YK607

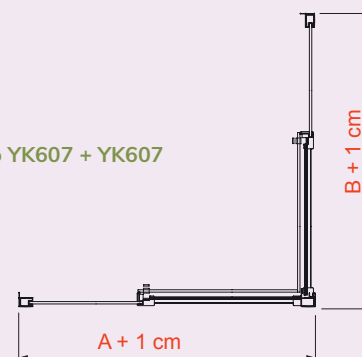

**Importante:** al hacer su pedido debe tener en cuenta como va a instalar la mampara

# S300



Ref. TR607 16 + TR607 16



Ref. TR607 16 + TR607 16 Decorado Bali

## Angular de Ducha 2 Fijos + 2 Puertas Correderas

| Ref.                | Plato de Ducha | Ancho             | Fondo | Apertura | Transparente PVP | Decorado Bali PVP |
|---------------------|----------------|-------------------|-------|----------|------------------|-------------------|
| TR607 16 + TR607 16 | 90 x 70        | 86 - 89 x 66 - 69 |       | 38,8     | 436 €            | 476 €             |
| TR607 16 + TR607 16 | 100 x 70       | 96 - 99 x 66 - 69 |       | 43,0     | 454 €            | 498 €             |
| TR607 16 + TR607 16 | 110 x 70       | 106-109 x 66 - 69 |       | 47,0     | 473 €            | 512 €             |
| TR607 16 + TR607 16 | 120 x 70       | 116-119 x 66 - 69 |       | 51,8     | 480 €            | 529 €             |
| TR607 16 + TR607 16 | 140 x 70       | 136-139 x 66 - 69 |       | 60,7     | 498 €            | 565 €             |
| TR607 16 + TR607 16 | 90 x 75        | 86 - 89 x 71 - 74 |       | 40,0     | 440 €            | 487 €             |
| TR607 16 + TR607 16 | 100 x 75       | 96 - 99 x 71 - 74 |       | 44,0     | 458 €            | 509 €             |
| TR607 16 + TR607 16 | 110 x 75       | 106-109 x 71 - 74 |       | 48,0     | 477 €            | 523 €             |
| TR607 16 + TR607 16 | 120 x 75       | 116-119 x 71 - 74 |       | 52,9     | 484 €            | 540 €             |
| TR607 16 + TR607 16 | 140 x 75       | 136-139 x 71 - 74 |       | 61,6     | 502 €            | 576 €             |
| TR607 16 + TR607 16 | 80 x 80        | 76 - 79 x 76 - 79 |       | 37,8     | 432 €            | 466 €             |
| TR607 16 + TR607 16 | 90 x 80        | 86 - 89 x 76 - 79 |       | 41,5     | 450 €            | 491 €             |
| TR607 16 + TR607 16 | 100 x 80       | 96 - 99 x 76 - 79 |       | 46,0     | 468 €            | 513 €             |
| TR607 16 + TR607 16 | 110 x 80       | 106-109 x 76 - 79 |       | 49,5     | 487 €            | 527 €             |
| TR607 16 + TR607 16 | 120 x 80       | 116-119 x 76 - 79 |       | 54,0     | 494 €            | 544 €             |
| TR607 16 + TR607 16 | 140 x 80       | 136-139 x 76 - 79 |       | 62,7     | 512 €            | 580 €             |
| TR607 16 + TR607 16 | 90 x 90        | 86 - 89 x 86 - 89 |       | 44,8     | 468 €            | 516 €             |
| TR607 16 + TR607 16 | 100 x 90       | 96 - 99 x 86 - 89 |       | 48,5     | 486 €            | 538 €             |
| TR607 16 + TR607 16 | 110 x 90       | 106-109 x 86 - 89 |       | 52,4     | 505 €            | 552 €             |
| TR607 16 + TR607 16 | 120 x 90       | 116-119 x 86 - 89 |       | 56,5     | 512 €            | 569 €             |
| TR607 16 + TR607 16 | 140 x 90       | 136-139 x 86 - 89 |       | 65,0     | 530 €            | 605 €             |
| TR607 16 + TR607 16 | 100 x 100      | 96 - 99 x 96 - 99 |       | 52,0     | 504 €            | 694 €             |

## Complementos Opcional Ref. TR607 16 + TR607 16

| Ref.     | Descripción  | PVP  |
|----------|--|------|
| TR604 16 | Suplemento para medidas intermedias, perfil de 30 mm | 44 € |

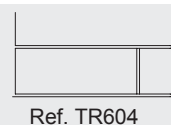



Ref. BL607 16 + BL607 16

Rodamientos superior e inferior dobles y regulables

Plata  
Angular  
de Ducha

## Angular de Ducha 2 Fijos + 2 Puertas Correderas

| Ref.                | Plato de Ducha | Ancho       | Fondo       | Apertura | Transparente PVP |
|---------------------|----------------|-------------|-------------|----------|------------------|
| BL607 16 + BL607 16 | 80 x 70        | 76,5-78,5   | x 66,5-68,5 | 36,5     | 342 €            |
| BL607 16 + BL607 16 | 90 x 70        | 86,5-88,5   | x 66,5-68,5 | 40,5     | 354 €            |
| BL607 16 + BL607 16 | 100 x 70       | 96,5-98,5   | x 66,5-68,5 | 44,5     | 356 €            |
| BL607 16 + BL607 16 | 110 x 70       | 106,5-108,5 | x 66,5-68,5 | 49,0     | 390 €            |
| BL607 16 + BL607 16 | 120 x 70       | 116,5-118,5 | x 66,5-68,5 | 53,5     | 400 €            |
| BL607 16 + BL607 16 | 125 x 70       | 121,5-123,5 | x 66,5-68,5 | 55,5     | 406 €            |
| BL607 16 + BL607 16 | 130 x 70       | 126,5-128,5 | x 66,5-68,5 | 58,0     | 411 €            |
| BL607 16 + BL607 16 | 135 x 70       | 130,5-132,5 | x 66,5-68,5 | 59,5     | 413 €            |
| BL607 16 + BL607 16 | 135 x 70       | 133,5-135,5 | x 66,5-68,5 | 61,0     | 415 €            |
| BL607 16 + BL607 16 | 140 x 70       | 136,5-138,5 | x 66,5-68,5 | 62,5     | 422 €            |
| BL607 16 + BL607 16 | 80 x 80        | 76,5-78,5   | x 76,5-78,5 | 39,5     | 352 €            |
| BL607 16 + BL607 16 | 90 x 80        | 86,5-88,5   | x 76,5-78,5 | 43,5     | 364 €            |
| BL607 16 + BL607 16 | 100 x 80       | 96,5-98,5   | x 76,5-78,5 | 47,0     | 366 €            |
| BL607 16 + BL607 16 | 110 x 80       | 106,5-108,5 | x 76,5-78,5 | 51,5     | 400 €            |
| BL607 16 + BL607 16 | 120 x 80       | 116,5-118,5 | x 76,5-78,5 | 55,5     | 410 €            |
| BL607 16 + BL607 16 | 125 x 80       | 121,5-123,5 | x 76,5-78,5 | 58,0     | 416 €            |
| BL607 16 + BL607 16 | 130 x 80       | 126,5-128,5 | x 76,5-78,5 | 60,0     | 421 €            |
| BL607 16 + BL607 16 | 135 x 80       | 130,5-132,5 | x 76,5-78,5 | 62,0     | 423 €            |
| BL607 16 + BL607 16 | 135 x 80       | 133,5-135,5 | x 76,5-78,5 | 63,0     | 425 €            |
| BL607 16 + BL607 16 | 140 x 80       | 136,5-138,5 | x 76,5-78,5 | 64,5     | 432 €            |
| BL607 16 + BL607 16 | 90 x 90        | 86,5-88,5   | x 86,5-88,5 | 46,5     | 376 €            |
| BL607 16 + BL607 16 | 100 x 90       | 96,5-98,5   | x 86,5-88,5 | 50,5     | 378 €            |
| BL607 16 + BL607 16 | 110 x 90       | 106,5-108,5 | x 86,5-88,5 | 54,0     | 412 €            |
| BL607 16 + BL607 16 | 120 x 90       | 116,5-118,5 | x 86,5-88,5 | 58,5     | 422 €            |
| BL607 16 + BL607 16 | 125 x 90       | 121,5-123,5 | x 86,5-88,5 | 60,5     | 428 €            |
| BL607 16 + BL607 16 | 130 x 90       | 126,5-128,5 | x 86,5-88,5 | 62,5     | 433 €            |
| BL607 16 + BL607 16 | 135 x 90       | 130,5-132,5 | x 86,5-88,5 | 64,0     | 435 €            |
| BL607 16 + BL607 16 | 135 x 90       | 133,5-135,5 | x 86,5-88,5 | 65,5     | 437 €            |
| BL607 16 + BL607 16 | 140 x 90       | 136,5-138,5 | x 86,5-88,5 | 67,0     | 444 €            |
| BL607 16 + BL607 16 | 100x100        | 96,5-98,5   | x 96,5-98,5 | 54,0     | 380 €            |





Disponible 05 Negro Mate pág. 127

Ref. NA505 16

| Información: opciones Platos Enrasados |   |
|--|---|
| <p><b>Opción 1</b></p>                 | <p><b>Instalación convencional</b></p> <p>Pedir la mampara según indicamos en la tabla de la tarifa Ancho (A) valor por lado</p>  |
| <p><b>Opción 2</b></p>                 | <p><b>Instalación con cristal en la unión del plato</b></p> <p>Pedir la mampara según indicamos en la tabla de la tarifa Ancho (A) valor por lado Sumando a la medida de hueco los cm de cada lado <b>marcados en rojo</b> del Dibujo Técnico NA505</p> |

**Dibujo técnico NA505**

**Importante:** al hacer su pedido debe tener en cuenta como va a instalar la mampara





# NARDI abatible

## Angular de Ducha 2 Fijos + 2 Puertas Abatibles

| REF. NA505 16<br>Valor por lado |               |                     | Guía de consulta técnica         |              |                                |                   |   |
|---------------------------------|---------------|---------------------|----------------------------------|--------------|--------------------------------|-------------------|---|
|                                 |               |                     | Desarrollo<br>Ver dibujo técnico |              | Identificación<br>del embalaje |                   | Ref. Identificativa<br>en albaranes y factura |
| Ref.<br>NA505 16                | Ancho<br>(A)  | Transparente<br>PVP | Fijo<br>F1                       | Puerta<br>P1 | Fijo<br>(NA603)                | Puerta<br>(NA600) | Ref.  |
| Fijo + Puerta Abatible          | 66,5 - 69,0   | 348 €               | 25,0                             | 37,3         | 22,5                           | 45                | NA603 + 600 + 605                             |
| Fijo + Puerta Abatible          | 69,0 - 71,5   | 352 €               | 22,5                             | 42,3         | 20,0                           | 50                | NA603 + 600 + 605                             |
| Fijo + Puerta Abatible          | 71,5 - 74,0   | 355 €               | 25,0                             | 42,3         | 22,5                           | 50                | NA603 + 600 + 605                             |
| Fijo + Puerta Abatible          | 74,0 - 76,5   | 359 €               | 22,5                             | 47,3         | 20,0                           | 55                | NA603 + 600 + 605                             |
| Fijo + Puerta Abatible          | 76,5 - 79,0   | 362 €               | 25,0                             | 47,3         | 22,5                           | 55                | NA603 + 600 + 605                             |
| Fijo + Puerta Abatible          | 79,0 - 81,5   | 366 €               | 22,5                             | 52,3         | 20,0                           | 60                | NA603 + 600 + 605                             |
| Fijo + Puerta Abatible          | 81,5 - 84,0   | 369 €               | 25,0                             | 52,3         | 22,5                           | 60                | NA603 + 600 + 605                             |
| Fijo + Puerta Abatible          | 84,0 - 86,5   | 373 €               | 22,5                             | 57,3         | 20,0                           | 65                | NA603 + 600 + 605                             |
| Fijo + Puerta Abatible          | 86,5 - 89,0   | 376 €               | 25,0                             | 57,3         | 22,5                           | 65                | NA603 + 600 + 605                             |
| Fijo + Puerta Abatible          | 89,0 - 91,5   | 379 €               | 22,5                             | 62,3         | 20,0                           | 70                | NA603 + 600 + 605                             |
| Fijo + Puerta Abatible          | 91,5 - 94,0   | 382 €               | 25,0                             | 62,3         | 22,5                           | 70                | NA603 + 600 + 605                             |
| Fijo + Puerta Abatible          | 94,0 - 96,5   | 386 €               | 22,5                             | 67,3         | 20,0                           | 75                | NA603 + 600 + 605                             |
| Fijo + Puerta Abatible          | 96,5 - 99,0   | 389 €               | 25,0                             | 67,3         | 22,5                           | 75                | NA603 + 600 + 605                             |
| Fijo + Puerta Abatible          | 99,0 - 101,5  | 392 €               | 22,5                             | 72,3         | 20,0                           | 80                | NA603 + 600 + 605                             |
| Fijo + Puerta Abatible          | 101,5 - 104,0 | 395 €               | 25,0                             | 72,3         | 22,5                           | 80                | NA603 + 600 + 605                             |
| Fijo + Puerta Abatible          | 104,0 - 106,5 | 399 €               | 62,5                             | 37,3         | 60,0                           | 45                | NA603 + 600 + 605                             |
| Fijo + Puerta Abatible          | 106,5 - 109,0 | 402 €               | 65,0                             | 37,3         | 62,5                           | 45                | NA603 + 600 + 605                             |
| Fijo + Puerta Abatible          | 109,0 - 111,5 | 406 €               | 62,5                             | 42,3         | 60,0                           | 50                | NA603 + 600 + 605                             |
| Fijo + Puerta Abatible          | 111,5 - 114,0 | 409 €               | 65,0                             | 42,3         | 62,5                           | 50                | NA603 + 600 + 605                             |
| Fijo + Puerta Abatible          | 114,0 - 116,5 | 413 €               | 62,5                             | 47,3         | 60,0                           | 55                | NA603 + 600 + 605                             |
| Fijo + Puerta Abatible          | 116,5 - 119,0 | 416 €               | 65,0                             | 47,3         | 62,5                           | 55                | NA603 + 600 + 605                             |
| Fijo + Puerta Abatible          | 119,0 - 121,5 | 420 €               | 62,5                             | 52,3         | 60,0                           | 60                | NA603 + 600 + 605                             |
| Fijo + Puerta Abatible          | 121,5 - 124,0 | 423 €               | 65,0                             | 52,3         | 62,5                           | 60                | NA603 + 600 + 605                             |
| Fijo + Puerta Abatible          | 124,0 - 126,5 | 427 €               | 62,5                             | 57,3         | 60,0                           | 65                | NA603 + 600 + 605                             |
| Fijo + Puerta Abatible          | 126,5 - 129,0 | 430 €               | 65,0                             | 57,3         | 62,5                           | 65                | NA603 + 600 + 605                             |
| Fijo + Puerta Abatible          | 129,0 - 131,5 | 433 €               | 62,5                             | 62,3         | 60,0                           | 70                | NA603 + 600 + 605                             |
| Fijo + Puerta Abatible          | 131,5 - 134,0 | 436 €               | 65,0                             | 62,3         | 62,5                           | 70                | NA603 + 600 + 605                             |
| Fijo + Puerta Abatible          | 134,0 - 136,5 | 440 €               | 62,5                             | 67,3         | 60,0                           | 75                | NA603 + 600 + 605                             |
| Fijo + Puerta Abatible          | 136,5 - 139,0 | 443 €               | 65,0                             | 67,3         | 62,5                           | 75                | NA603 + 600 + 605                             |

Plata Angular de Ducha

Compensación 2,5 cm

**Ejemplo de pedido:** en medida de hueco 116 x 76 cm tiene que pedir según tabla de medida (ancho A 114-116,5) x (A 74-76,5)

| REF. NA505 16<br>Valor por lado             | Elige Medida de la Puerta Standard y el Fijo Frontal a Medida |                  |                  |                  |                  |                  |                  |                  |
|---|---|------------------|------------------|------------------|------------------|------------------|------------------|------------------|
| Fijo Frontal (F1)<br>A MEDIDA Ref. NA603 16 | PVP<br>(P1) 37,3  | PVP<br>(P1) 42,3 | PVP<br>(P1) 47,3 | PVP<br>(P1) 52,3 | PVP<br>(P1) 57,3 | PVP<br>(P1) 62,3 | PVP<br>(P1) 67,3 | PVP<br>(P1) 72,3 |
| Hasta 30 cm                                 | 441 €   | 448 €            | 455 €            | 462 €            | 469 €            | 475 €            | 482 €            | 488 €            |
| Hasta 40 cm                                 | 461 €   | 468 €            | 475 €            | 482 €            | 489 €            | 495 €            | 502 €            | 508 €            |
| Hasta 50 cm                                 | 477 €   | 484 €            | 491 €            | 498 €            | 505 €            | 511 €            | 518 €            | 524 €            |
| Hasta 60 cm                                 | 496 €   | 503 €            | 510 €            | 517 €            | 524 €            | 530 €            | 537 €            | 543 €            |
| Hasta 70 cm                                 | 513 €   | 520 €            | 527 €            | 534 €            | 541 €            | 547 €            | 554 €            | 560 €            |
| Hasta 80 cm                                 | 532 €   | 539 €            | 546 €            | 553 €            | 560 €            | 566 €            | 573 €            | 579 €            |
| Hasta 90 cm                                 | 549 €   | 556 €            | 563 €            | 570 €            | 577 €            | 583 €            | 590 €            | 596 €            |
| Hasta 100 cm                                | 567 €   | 574 €            | 581 €            | 588 €            | 595 €            | 601 €            | 608 €            | 614 €            |

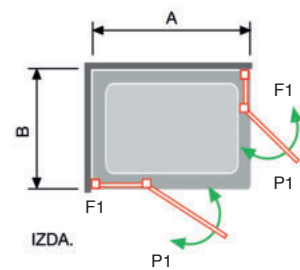

**Importante:** para no paralizar su pedido, detalle **medida de hueco** y **medida Puerta (P1)**

Como calcular su **FIJO FRONTAL NA603 (F1) A MEDIDA**

A la **Medida de hueco** debe descontar la medida de la puerta, el imán de cierre y el perfil de retención **4,0 cm**

Como resultado le da el fijo que necesita a Medida

**Ejemplo: Hueco 110 - Puerta P1 62,3 - 4,0 (43,7 cm Fijo Medida)**

**Valor por lado** Puerta de 62,3 + Fijo hasta 50 cm PVP 511 €

Para valorar la mampara completa debe añadir el PVP del otro lado de la mampara angular

**Observaciones:** ver pág. 261 para combinar con Lateral Fijo Ref. NA633

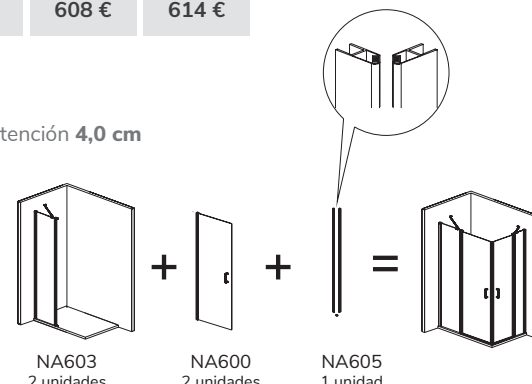



Nardi

Disponibile 05 Negro Mate pag. 129

Ref. NA506 16

# NARDI abatible

## Angular de Ducha 2 Puertas Abatibles

| REF. NA506 16<br>Valor por lado |              |                     | Guía de consulta técnica         |                                |   |
|---------------------------------|--------------|---------------------|----------------------------------|--------------------------------|---|
|                                 |              |                     | Desarrollo<br>Ver dibujo técnico | Identificación<br>del embalaje | Ref. Identificativa<br>en albaranes y factura |
| Ref.<br>NA506 16                | Ancho<br>(A) | Transparente<br>PVP | Puerta<br>P1                     | Puerta 1<br>(NA600)            | Ref.  |
| Puerta abatible                 | 54-55,5      | 251 €               | 47,3                             | 55                             | NA601 + 600 + 605                             |
| Puerta abatible                 | 59-60,5      | 258 €               | 52,3                             | 60                             | NA601 + 600 + 605                             |
| Puerta abatible                 | 64-65,5      | 265 €               | 57,3                             | 65                             | NA601 + 600 + 605                             |
| Puerta abatible                 | 67-68,5      | 268 €               | 60,3                             | 68                             | NA601 + 600 + 605                             |
| Puerta abatible                 | 69-70,5      | 271 €               | 62,3                             | 70                             | NA601 + 600 + 605                             |
| Puerta abatible                 | 72-73,5      | 274 €               | 65,3                             | 73                             | NA601 + 600 + 605                             |
| Puerta abatible                 | 74-75,5      | 278 €               | 67,3                             | 75                             | NA601 + 600 + 605                             |
| Puerta abatible                 | 77-78,5      | 281 €               | 70,3                             | 78                             | NA601 + 600 + 605                             |
| Puerta abatible                 | 79-80,5      | 284 €               | 72,3                             | 80                             | NA601 + 600 + 605                             |

Compensación 1,5 cm

**Ejemplo de pedido:** en medida de hueco 55 x 55 cm tiene que pedir según tabla de medida (**ancho A 54-55,5**) x (**A 54-55,5**)

| Complemento Opcional Nardi |  |             |
|----------------------------|--|-------------|
| Ref.<br>NA604 16           | Descripción<br>Perfil suplemento<br>de 15 mm | PVP<br>25 € |

Suplemento para medidas intermedias  
Ejemplo: medida de hueco 76 x 76 cm acoplar NA604 16 en ancho (A) 74-75,5 x 74-75,5

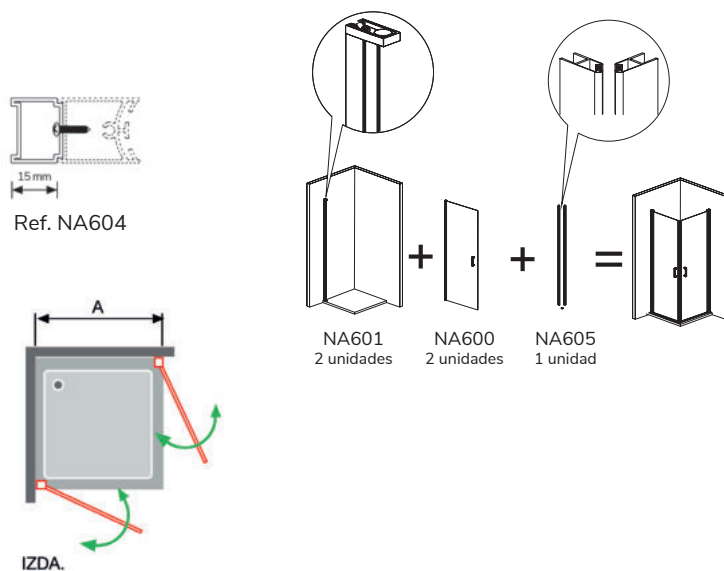

Plata  
Angular  
de Ducha

| Información: opciones Platos Enrasados |  |
|--|--|
| <b>Opción 1</b><br>                    | <b>Instalación convencional</b><br>Pedir la mampara según indicamos en la tabla de la tarifa Ancho (A) valor por lado  |
| <b>Opción 2</b><br>                    | <b>Instalación con cristal en la unión del plato</b><br>Pedir la mampara según indicamos en la tabla de la tarifa Ancho (A) valor por lado Sumando a la medida de hueco los cm de cada lado <b>marcados en rojo</b> del Dibujo Técnico NA506 |

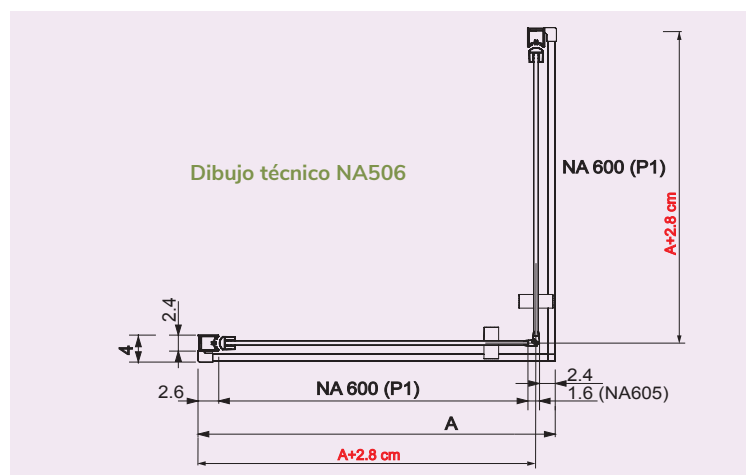

**Importante:** al hacer su pedido debe tener en cuenta como va a instalar la mampara



# 251

grupoKassandra  
www.kassandra.net



Disponibile 05 Negro Mate pág. 131

Ref. NA306 16

# NARDI plegable

## Angular de Ducha Plegable

| REF. NA306 16<br>Valor por lado |              |                     | Guía de consulta técnica         |                |                                |                     |   |
|---------------------------------|--------------|---------------------|----------------------------------|----------------|--------------------------------|---------------------|---|
|                                 |              |                     | Desarrollo<br>Ver dibujo técnico |                | Identificación<br>del embalaje |                     | Ref. Identificativa<br>en albaranes y factura |
| Ref.                            | Ancho<br>(A) | Transparente<br>PVP | Puerta<br>P1                     | Puerta 2<br>P2 | Puerta 1<br>(NA607)            | Puerta 2<br>(NA608) | Ref.  |
| Puerta Plegable                 | 64-65,5      | 422 €               | 33,8                             | 22,8           | 35                             | 30                  | NA601 + 607 + 608 + 605                       |
| Puerta Plegable                 | 67-68,5      | 426 €               | 36,8                             | 22,8           | 38                             | 30                  | NA601 + 607 + 608 + 605                       |
| Puerta Plegable                 | 69-70,5      | 429 €               | 33,8                             | 27,8           | 35                             | 35                  | NA601 + 607 + 608 + 605                       |
| Puerta Plegable                 | 72-73,5      | 433 €               | 36,8                             | 27,8           | 38                             | 35                  | NA601 + 607 + 608 + 605                       |
| Puerta Plegable                 | 74-75,5      | 435 €               | 38,8                             | 27,8           | 40                             | 35                  | NA601 + 607 + 608 + 605                       |
| Puerta Plegable                 | 77-78,5      | 439 €               | 36,8                             | 32,8           | 38                             | 40                  | NA601 + 607 + 608 + 605                       |
| Puerta Plegable                 | 79-80,5      | 441 €               | 38,8                             | 32,8           | 40                             | 40                  | NA601 + 607 + 608 + 605                       |
| Puerta Plegable                 | 82-83,5      | 447 €               | 46,8                             | 27,8           | 48                             | 35                  | NA601 + 607 + 608 + 605                       |
| Puerta Plegable                 | 84-85,5      | 449 €               | 43,8                             | 32,8           | 45                             | 40                  | NA601 + 607 + 608 + 605                       |
| Puerta Plegable                 | 87-88,5      | 453 €               | 46,8                             | 32,8           | 48                             | 40                  | NA601 + 607 + 608 + 605                       |
| Puerta Plegable                 | 89-90,5      | 456 €               | 43,8                             | 37,8           | 45                             | 45                  | NA601 + 607 + 608 + 605                       |
| Puerta Plegable                 | 92-93,5      | 460 €               | 46,8                             | 37,8           | 48                             | 45                  | NA601 + 607 + 608 + 605                       |
| Puerta Plegable                 | 94-95,5      | 464 €               | 48,8                             | 37,8           | 50                             | 45                  | NA601 + 607 + 608 + 605                       |

Compensación 1,5 cm

**Ejemplo de pedido:** en medida de hueco 85 x 85 cm tiene que pedir según tabla de medida (**ancho A 84-85,5**) x (**A 84-85,5**)

Plata Angular de Ducha

| Complemento Opcional Nardi |                            |      |
|----------------------------|----------------------------|------|
| Ref.                       | Descripción                | PVP  |
| NA604 16                   | Perfil suplemento de 15 mm | 25 € |

**Suplemento** para medidas intermedias  
**Ejemplo:** medida de hueco 86 X 86 cm acoplar NA604 16 en **ancho (A)** 84-85,5 X 84-85,5

Ref. NA604

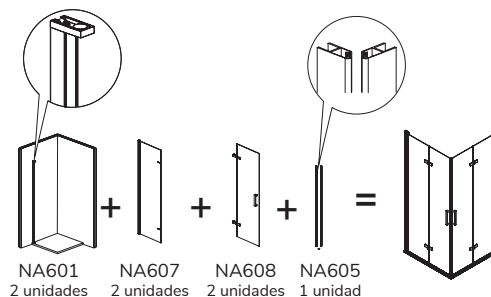
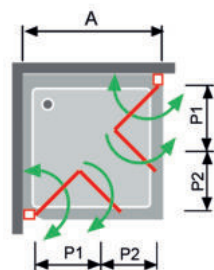

| Información: opciones Platos Enrasados |   |
|--|---|
| <b>Opción 1</b><br>                    | <b>Instalación convencional</b><br>Pedir la mampara según indicamos en la tabla de la tarifa<br>Ancho (A) valor por lado  |
| <b>Opción 2</b><br>                    | <b>Instalación con cristal en la unión del plato</b><br>Pedir la mampara según indicamos en la tabla de la tarifa Ancho (A) valor por lado<br>Sumando a la medida de hueco los cm de cada lado <b>marcados en rojo</b> del Dibujo Técnico NA306 |

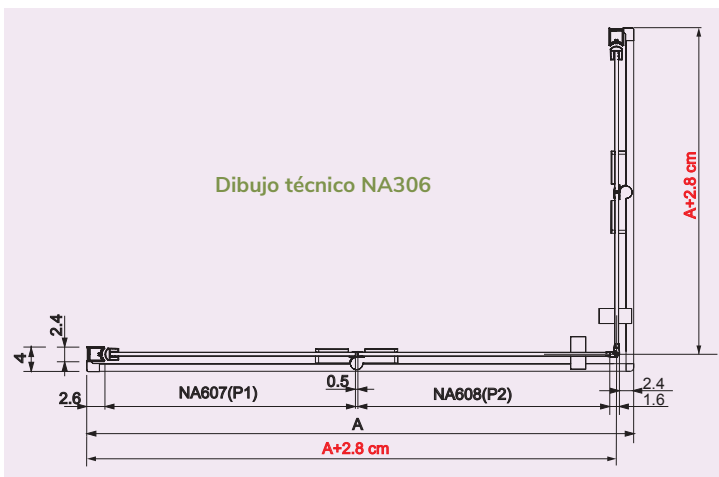

**Importante:** al hacer su pedido debe tener en cuenta como va a instalar la mampara

|  |  |  |  |  |  |  |
|--|--|--|--|--|--|--|
|  |  |  |  |  |  |  |
|--|--|--|--|--|--|--|



Disponible 05 Negro Mate pág. 133

Ref. NA405 16

| Información: opciones Platos Enrasados |   |
|--|---|
| <p><b>Opción 1</b></p>                 | <p><b>Instalación convencional</b></p> <p>Pedir la mampara según indicamos en la tabla de la tarifa Ancho (A) valor por lado</p>  |
| <p><b>Opción 2</b></p>                 | <p><b>Instalación con cristal en la unión del plato</b></p> <p>Pedir la mampara según indicamos en la tabla de la tarifa Ancho (A) valor por lado Sumando a la medida de hueco los cm de cada lado <b>marcados en rojo</b> del Dibujo Técnico NA405</p> |

**Dibujo técnico NA405**

**Importante:** al hacer su pedido debe tener en cuenta como va a instalar la mampara

# NARDI abatible

## Angular De Ducha 2 Fijos + 2 Puertas Abatibles

| REF. NA405 16<br>Valor por lado |              |                     | Guía de consulta técnica         |                |                                |                     |   |
|---------------------------------|--------------|---------------------|----------------------------------|----------------|--------------------------------|---------------------|---|
|                                 |              |                     | Desarrollo<br>Ver dibujo técnico |                | Identificación<br>del embalaje |                     | Ref. Identificativa<br>en albaranes y factura |
| Ref.<br>NA405 16                | Ancho<br>(A) | Transparente<br>PVP | Fijo<br>F1                       | Puerta 1<br>P1 | Fijo 1<br>(NA609)              | Puerta 1<br>(NA608) | Ref.  |
| Fijo + Puerta Abatible          | 64-66,5      | 377 €               | 21,5                             | 37,8           | 20                             | 45                  | NA609 + 608 + 605                             |
| Fijo + Puerta Abatible          | 67-69,5      | 381 €               | 29,5                             | 32,8           | 28                             | 40                  | NA609 + 608 + 605                             |
| Fijo + Puerta Abatible          | 69-71,5      | 384 €               | 21,5                             | 42,8           | 20                             | 50                  | NA609 + 608 + 605                             |
| Fijo + Puerta Abatible          | 72-74,5      | 388 €               | 29,5                             | 37,8           | 28                             | 45                  | NA609 + 608 + 605                             |
| Fijo + Puerta Abatible          | 74-76,5      | 391 €               | 31,5                             | 37,8           | 30                             | 45                  | NA609 + 608 + 605                             |
| Fijo + Puerta Abatible          | 77-79,5      | 395 €               | 29,5                             | 42,8           | 28                             | 50                  | NA609 + 608 + 605                             |
| Fijo + Puerta Abatible          | 79-81,5      | 398 €               | 31,5                             | 42,8           | 30                             | 50                  | NA609 + 608 + 605                             |
| Fijo + Puerta Abatible          | 82-84,5      | 401 €               | 29,5                             | 47,8           | 28                             | 55                  | NA609 + 608 + 605                             |
| Fijo + Puerta Abatible          | 84-86,5      | 403 €               | 21,5                             | 57,8           | 20                             | 65                  | NA609 + 608 + 605                             |
| Fijo + Puerta Abatible          | 87-89,5      | 408 €               | 29,5                             | 52,8           | 28                             | 60                  | NA609 + 608 + 605                             |
| Fijo + Puerta Abatible          | 89-91,5      | 411 €               | 21,5                             | 62,8           | 20                             | 70                  | NA609 + 608 + 605                             |
| Fijo + Puerta Abatible          | 92-94,5      | 414 €               | 29,5                             | 57,8           | 28                             | 65                  | NA609 + 608 + 605                             |
| Fijo + Puerta Abatible          | 94-96,5      | 417 €               | 31,5                             | 57,8           | 30                             | 65                  | NA609 + 608 + 605                             |
| Fijo + Puerta Abatible          | 97-99,5      | 422 €               | 29,5                             | 62,8           | 28                             | 70                  | NA609 + 608 + 605                             |
| Fijo + Puerta Abatible          | 99-101,5     | 425 €               | 31,5                             | 62,8           | 30                             | 70                  | NA609 + 608 + 605                             |

Compensación 2,5 cm

**Ejemplo de pedido:** en medida de hueco 89 x 89 cm tiene que pedir según tabla de medida (**ancho A 87-89,5**) x (**A 87-89,5**)

| REF. NA405 16<br>Valor por lado | Elige Medida de La Puerta Standard<br>y el Fijo Frontal a Medida |                  |                  |                  |                  |                  |                  |
|---------------------------------|--|------------------|------------------|------------------|------------------|------------------|------------------|
|                                 | Fijo Frontal (F1)<br>A MEDIDA Ref. NA609 16                      | PVP<br>(P1) 32,8 | PVP<br>(P1) 37,8 | PVP<br>(P1) 42,8 | PVP<br>(P1) 47,8 | PVP<br>(P1) 52,8 | PVP<br>(P1) 57,8 |
| Hasta 30 cm                     | 493 €  | 500 €            | 507 €            | 513 €            | 520 €            | 526 €            | 534 €            |
| Hasta 40 cm                     | 510 €  | 517 €            | 524 €            | 530 €            | 537 €            | 543 €            | 551 €            |
| Hasta 50 cm                     | 529 €  | 536 €            | 543 €            | 549 €            | 556 €            | 562 €            | 570 €            |
| Hasta 60 cm                     | 546 €  | 553 €            | 560 €            | 566 €            | 573 €            | 579 €            | 587 €            |
| Hasta 70 cm                     | 564 €  | 571 €            | 578 €            | 584 €            | 591 €            | 597 €            | 605 €            |
| Hasta 80 cm                     | 582 €  | 589 €            | 596 €            | 602 €            | 609 €            | 615 €            | 623 €            |
| Hasta 90 cm                     | 600 €  | 607 €            | 614 €            | 620 €            | 627 €            | 633 €            | 641 €            |
| Hasta 100 cm                    | 617 €  | 624 €            | 631 €            | 637 €            | 644 €            | 650 €            | 658 €            |

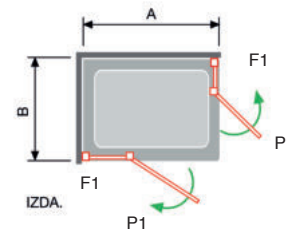

Detalle tirador

**Importante:** para no paralizar su pedido, detalle **medida de hueco** y **medida Puerta (P1)**

Como calcular su **FIJO FRONTAL NA609 (F1) A MEDIDA**

A la **Medida de hueco** debe descontar la medida de la puerta, el imán de cierre y el perfil de retención **4,0 cm**

Como resultado le da el fijo que necesita a Medida

**Ejemplo:** Hueco 98 -Puerta P1 62,8 - Perfil de cierre y perfil de retención 4,0 (**31,2 cm Fijo Medida**)

**Valor por lado** Puerta de 62,8 + **Fijo hasta 40 cm PVP 551 €**

Para valorar la mampara completa debe añadir el PVP del otro lado de la mampara angular

**Observaciones:** ver pág. 260 para combinar con Lateral Fijo Ref. NA643

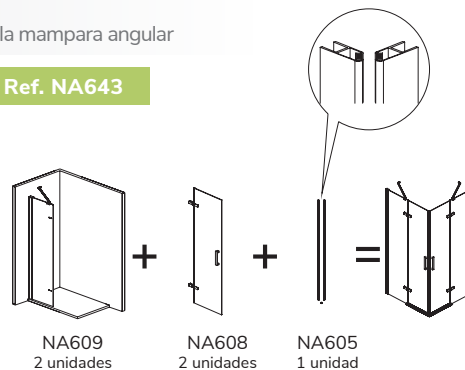

# 255

grupoKassandra  
www.kassandra.net

Plata  
Angular  
de Ducha



Disponible 05 Negro Mate pág. 134

Ref. NA325 16

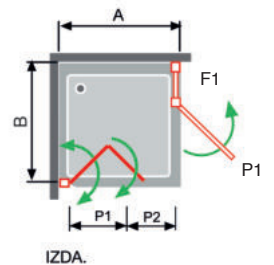

**REF. NA325 16**  
Valor por lado

Elige Medida de la Puerta Abatible Standard  
y el Fijo Frontal a Medida

| Fijo Frontal (F1)<br>A MEDIDA Ref. NA609 16 | PVP<br>(P1) 32,8 | PVP<br>(P1) 37,8 | PVP<br>(P1) 42,8 | PVP<br>(P1) 47,8 | PVP<br>(P1) 52,8 | PVP<br>(P1) 57,8 | PVP<br>(P1) 62,8 |
|---|------------------|------------------|------------------|------------------|------------------|------------------|------------------|
| Hasta 30 cm                                 | 493 €            | 500 €            | 507 €            | 513 €            | 520 €            | 526 €            | 534 €            |
| Hasta 40 cm                                 | 510 €            | 517 €            | 524 €            | 530 €            | 537 €            | 543 €            | 551 €            |
| Hasta 50 cm                                 | 529 €            | 536 €            | 543 €            | 549 €            | 556 €            | 562 €            | 570 €            |
| Hasta 60 cm                                 | 546 €            | 553 €            | 560 €            | 566 €            | 573 €            | 579 €            | 587 €            |
| Hasta 70 cm                                 | 564 €            | 571 €            | 578 €            | 584 €            | 591 €            | 597 €            | 605 €            |
| Hasta 80 cm                                 | 582 €            | 589 €            | 596 €            | 602 €            | 609 €            | 615 €            | 623 €            |
| Hasta 90 cm                                 | 600 €            | 607 €            | 614 €            | 620 €            | 627 €            | 633 €            | 641 €            |
| Hasta 100 cm                                | 617 €            | 624 €            | 631 €            | 637 €            | 644 €            | 650 €            | 658 €            |

**Importante:** para no paralizar su pedido, detalle **medida de hueco** y **medida Puerta (P1)** indicando dcha o izda donde va anclado el lado fijo NA609

Como calcular su **FIJO FRONTAL NA609 (F1) A MEDIDA**

A la **Medida de hueco** debe descontar la medida de la puerta, el imán de cierre y el perfil de retención **4,0 cm**. Como resultado le da el fijo que necesita a Medida

**Ejemplo: Hueco 90 - Puerta P1 52,8 - 4,0 cm (33,2 cm Fijo Medida)**

**Valor por lado** Puerta de 52,8 + **Fijo Frontal hasta 40 cm PVP 537 €**

Para valorar la mampara angular completa debe añadir el PVP de la Puerta Plegable

Información: opciones Platos Enrasados

| Opción 1 | Instalación convencional   |
|----------|--|
|          | <p>Pedir la mampara según indicamos en la tabla de la tarifa Ancho (A) y Ancho (B)</p>   |
| Opción 2 | Instalación con cristal en la unión del plato  |
|          | <p>Pedir la mampara según indicamos en la tabla de la tarifa Ancho (A) y Ancho (B)<br/>Sumando a la medida de hueco los cm de cada lado <b>marcados en rojo</b> del Dibujo Técnico NA325</p> |

**Importante:** al hacer su pedido debe tener en cuenta como va a instalar la mampara

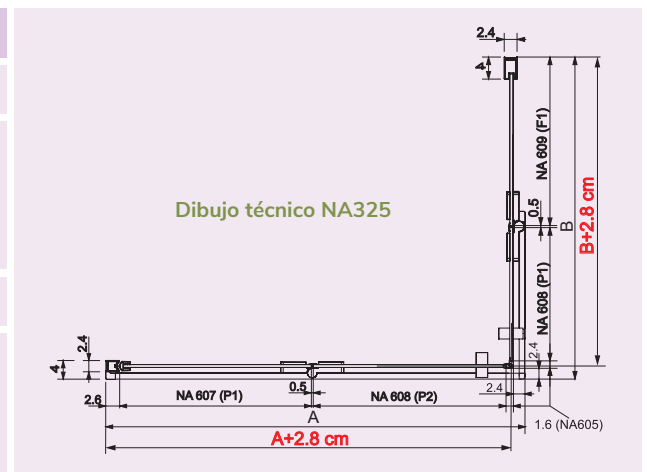



# NARDI plegable + abatible

## Angular de Ducha Plegable + Abatible + Fijo (Lado Puerta Plegable)

| REF. NA325 16<br>Valor por lado |              |                     | Guía de consulta técnica         |                |                                |                     |   |
|---------------------------------|--------------|---------------------|----------------------------------|----------------|--------------------------------|---------------------|---|
|                                 |              |                     | Desarrollo<br>Ver dibujo técnico |                | Identificación<br>del embalaje |                     | Ref. Identificativa<br>en albaranes y factura |
| Ref.<br>NA325 16                | Ancho<br>(A) | Transparente<br>PVP | Puerta<br>P1                     | Puerta 2<br>P2 | Puerta 1<br>(NA607)            | Puerta 2<br>(NA608) | Ref.  |
| Puerta Plegable                 | 64-65,5      | 422 €               | 33,8                             | 22,8           | 35                             | 30                  | NA601 + 607 + 608 + 605                       |
| Puerta Plegable                 | 67-68,5      | 426 €               | 36,8                             | 22,8           | 38                             | 30                  | NA601 + 607 + 608 + 605                       |
| Puerta Plegable                 | 69-70,5      | 429 €               | 33,8                             | 27,8           | 35                             | 35                  | NA601 + 607 + 608 + 605                       |
| Puerta Plegable                 | 72-73,5      | 433 €               | 36,8                             | 27,8           | 38                             | 35                  | NA601 + 607 + 608 + 605                       |
| Puerta Plegable                 | 74-75,5      | 435 €               | 38,8                             | 27,8           | 40                             | 35                  | NA601 + 607 + 608 + 605                       |
| Puerta Plegable                 | 77-78,5      | 439 €               | 36,8                             | 32,8           | 38                             | 40                  | NA601 + 607 + 608 + 605                       |
| Puerta Plegable                 | 79-80,5      | 441 €               | 38,8                             | 32,8           | 40                             | 40                  | NA601 + 607 + 608 + 605                       |
| Puerta Plegable                 | 82-83,5      | 447 €               | 46,8                             | 27,8           | 48                             | 35                  | NA601 + 607 + 608 + 605                       |
| Puerta Plegable                 | 84-85,5      | 449 €               | 43,8                             | 32,8           | 45                             | 40                  | NA601 + 607 + 608 + 605                       |
| Puerta Plegable                 | 87-88,5      | 453 €               | 46,8                             | 32,8           | 48                             | 40                  | NA601 + 607 + 608 + 605                       |
| Puerta Plegable                 | 89-90,5      | 456 €               | 43,8                             | 37,8           | 45                             | 45                  | NA601 + 607 + 608 + 605                       |
| Puerta Plegable                 | 92-93,5      | 460 €               | 46,8                             | 37,8           | 48                             | 45                  | NA601 + 607 + 608 + 605                       |
| Puerta Plegable                 | 94-95,5      | 464 €               | 48,8                             | 37,8           | 50                             | 45                  | NA601 + 607 + 608 + 605                       |

Compensación 1,5 cm

## Angular de Ducha Plegable + Abatible + Fijo (Lado Fijo + Puerta Abatible)

| REF. NA325 16<br>Valor por lado |              |                     | Guía de consulta técnica         |                |                                |                     |   |
|---------------------------------|--------------|---------------------|----------------------------------|----------------|--------------------------------|---------------------|---|
|                                 |              |                     | Desarrollo<br>Ver dibujo técnico |                | Identificación<br>del embalaje |                     | Ref. Identificativa<br>en albaranes y factura |
| Ref.<br>NA325 16                | Ancho<br>(B) | Transparente<br>PVP | Fijo<br>F1                       | Puerta 1<br>P1 | Fijo 1<br>(NA609)              | Puerta 1<br>(NA608) | Ref.  |
| Fijo + Puerta Abatible          | 64-66,5      | 377 €               | 21,5                             | 37,8           | 20                             | 45                  | NA609 + 608 + 605                             |
| Fijo + Puerta Abatible          | 67-69,5      | 381 €               | 29,5                             | 32,8           | 28                             | 40                  | NA609 + 608 + 605                             |
| Fijo + Puerta Abatible          | 69-71,5      | 384 €               | 21,5                             | 42,8           | 20                             | 50                  | NA609 + 608 + 605                             |
| Fijo + Puerta Abatible          | 72-74,5      | 388 €               | 29,5                             | 37,8           | 28                             | 45                  | NA609 + 608 + 605                             |
| Fijo + Puerta Abatible          | 74-76,5      | 391 €               | 31,5                             | 37,8           | 30                             | 45                  | NA609 + 608 + 605                             |
| Fijo + Puerta Abatible          | 77-79,5      | 395 €               | 29,5                             | 42,8           | 28                             | 50                  | NA609 + 608 + 605                             |
| Fijo + Puerta Abatible          | 79-81,5      | 398 €               | 31,5                             | 42,8           | 30                             | 50                  | NA609 + 608 + 605                             |
| Fijo + Puerta Abatible          | 82-84,5      | 401 €               | 29,5                             | 47,8           | 28                             | 55                  | NA609 + 608 + 605                             |
| Fijo + Puerta Abatible          | 84-86,5      | 403 €               | 21,5                             | 57,8           | 20                             | 65                  | NA609 + 608 + 605                             |
| Fijo + Puerta Abatible          | 87-89,5      | 408 €               | 29,5                             | 52,8           | 28                             | 60                  | NA609 + 608 + 605                             |
| Fijo + Puerta Abatible          | 89-91,5      | 411 €               | 21,5                             | 62,8           | 20                             | 70                  | NA609 + 608 + 605                             |
| Fijo + Puerta Abatible          | 92-94,5      | 414 €               | 29,5                             | 57,8           | 28                             | 65                  | NA609 + 608 + 605                             |
| Fijo + Puerta Abatible          | 94-96,5      | 417 €               | 31,5                             | 57,8           | 30                             | 65                  | NA609 + 608 + 605                             |
| Fijo + Puerta Abatible          | 97-99,5      | 422 €               | 29,5                             | 62,8           | 28                             | 70                  | NA609 + 608 + 605                             |
| Fijo + Puerta Abatible          | 99-101,5     | 425 €               | 31,5                             | 62,8           | 30                             | 70                  | NA609 + 608 + 605                             |

Compensación 2,5 cm

**Ejemplo de pedido:** en medida de hueco 90x90 cm tiene que pedir según tabla de medida (**ancho A 89-90,5**) x (**A 89-91,5**)

### Complemento Opcional Nardi

| Ref.     | Descripción                | PVP  |
|----------|----------------------------|------|
| NA604 16 | Perfil suplemento de 15 mm | 25 € |

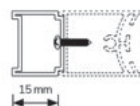

Ref. NA604

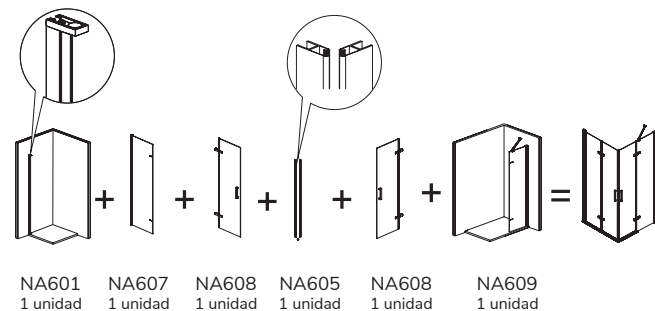

Suplemento para medidas intermedias

**Ejemplo:** medida de hueco 91 x 91,7 cm acoplar NA604 16 en ancho (A) 89-90,5 y (B) 89-91,5



257



Disponible 05 Negro Mate pág. 137

Ref. NA305 16

### Información: opciones Platos Enrasados

| Opción 1                 | Instalación convencional   |
|--------------------------|--|
| <p>20 24 mm<br/>4 mm</p> | <p>Pedir la mampara según indicamos en la tabla de la tarifa Ancho (A) y Ancho (B)</p>   |
| Opción 2                 | Instalación con cristal en la unión del plato  |
| <p>12 mm</p>             | <p>Pedir la mampara según indicamos en la tabla de la tarifa Ancho (A) y Ancho (B)<br/>Sumando a la medida de hueco los cm de cada lado <b>marcados en rojo</b> del Dibujo Técnico NA305</p> |

**Importante:** al hacer su pedido debe tener en cuenta como va a instalar la mampara

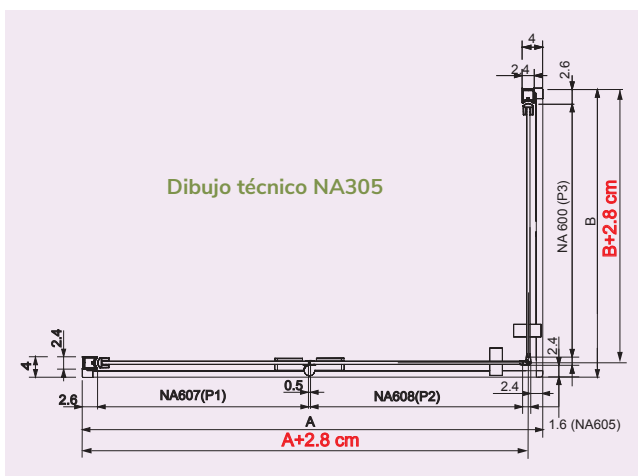

# NARDI plegable + abatible

## Angular de Ducha Plegable + Abatible (Lado Puerta Plegable)

| REF. NA305 16<br>Valor por lado |              |                     | Guía de consulta técnica         |                |                                |                     |   |
|---------------------------------|--------------|---------------------|----------------------------------|----------------|--------------------------------|---------------------|---|
|                                 |              |                     | Desarrollo<br>Ver dibujo técnico |                | Identificación<br>del embalaje |                     | Ref. Identificativa<br>en albaranes y factura |
| Ref.<br>NA305 16                | Ancho<br>(A) | Transparente<br>PVP | Puerta<br>P1                     | Puerta 2<br>P2 | Puerta 1<br>(NA607)            | Puerta 2<br>(NA608) | Ref.  |
| Puerta Plegable                 | 64-65,5      | 422 €               | 33,8                             | 22,8           | 35                             | 30                  | NA601 + 607 + 608                             |
| Puerta Plegable                 | 67-68,5      | 426 €               | 36,8                             | 22,8           | 38                             | 30                  | NA601 + 607 + 608                             |
| Puerta Plegable                 | 69-70,5      | 429 €               | 33,8                             | 27,8           | 35                             | 35                  | NA601 + 607 + 608                             |
| Puerta Plegable                 | 72-73,5      | 433 €               | 36,8                             | 27,8           | 38                             | 35                  | NA601 + 607 + 608                             |
| Puerta Plegable                 | 74-75,5      | 435 €               | 38,8                             | 27,8           | 40                             | 35                  | NA601 + 607 + 608                             |
| Puerta Plegable                 | 77-78,5      | 439 €               | 36,8                             | 32,8           | 38                             | 40                  | NA601 + 607 + 608                             |
| Puerta Plegable                 | 79-80,5      | 441 €               | 38,8                             | 32,8           | 40                             | 40                  | NA601 + 607 + 608                             |
| Puerta Plegable                 | 82-83,5      | 447 €               | 46,8                             | 27,8           | 48                             | 35                  | NA601 + 607 + 608                             |
| Puerta Plegable                 | 84-85,5      | 449 €               | 43,8                             | 32,8           | 45                             | 40                  | NA601 + 607 + 608                             |
| Puerta Plegable                 | 87-88,5      | 453 €               | 46,8                             | 32,8           | 48                             | 40                  | NA601 + 607 + 608                             |
| Puerta Plegable                 | 89-90,5      | 456 €               | 43,8                             | 37,8           | 45                             | 45                  | NA601 + 607 + 608                             |
| Puerta Plegable                 | 92-93,5      | 460 €               | 46,8                             | 37,8           | 48                             | 45                  | NA601 + 607 + 608                             |
| Puerta Plegable                 | 94-95,5      | 464 €               | 48,8                             | 37,8           | 50                             | 45                  | NA601 + 607 + 608                             |

Compensación 1,5 cm

**Importante:** para no paralizar su pedido indique a que lado del plato (**dcha. o izda.**) va anclada la puerta plegable

## Angular de Ducha Plegable + Abatible (Lado Puerta Abatible)

| REF. NA305 16<br>Valor por lado |              |                     | Guía de consulta técnica         |                                |   |
|---------------------------------|--------------|---------------------|----------------------------------|--------------------------------|---|
|                                 |              |                     | Desarrollo<br>Ver dibujo técnico | Identificación<br>del embalaje | Ref. Identificativa<br>en albaranes y factura |
| Ref.<br>NA305 16                | Ancho<br>(B) | Transparente<br>PVP | Puerta<br>P3                     | Puerta 3<br>(NA600)            | Ref.  |
| Puerta Abatible                 | 54-55,5      | 251 €               | 47,3                             | 55                             | NA601 + 600 + 605                             |
| Puerta Abatible                 | 59-60,5      | 258 €               | 52,3                             | 60                             | NA601 + 600 + 605                             |
| Puerta Abatible                 | 64-65,5      | 265 €               | 57,3                             | 65                             | NA601 + 600 + 605                             |
| Puerta Abatible                 | 67-68,5      | 268 €               | 60,3                             | 68                             | NA601 + 600 + 605                             |
| Puerta Abatible                 | 69-70,5      | 271 €               | 62,3                             | 70                             | NA601 + 600 + 605                             |
| Puerta Abatible                 | 72-73,5      | 274 €               | 65,3                             | 73                             | NA601 + 600 + 605                             |
| Puerta Abatible                 | 74-75,5      | 278 €               | 67,3                             | 75                             | NA601 + 600 + 605                             |
| Puerta Abatible                 | 77-78,5      | 281 €               | 70,3                             | 78                             | NA601 + 600 + 605                             |
| Puerta Abatible                 | 79-80,5      | 284 €               | 72,3                             | 80                             | NA601 + 600 + 605                             |

Compensación 1,5 cm

**Ejemplo pedido:** en medida de hueco 89 x 68 cm tiene que pedir según tabla de medida (ancho A 89-90,5) x (A 67-68,5)

Plata  
Angular  
de Ducha

### Complemento Opcional Nardi

| Ref.     | Descripción                | PVP  |
|----------|----------------------------|------|
| NA604 16 | Perfil suplemento de 15 mm | 25 € |

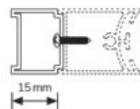

Ref. NA604

Suplemento para medidas intermedias

**Ejemplo:** medida de hueco 66 x 66 cm acoplar NA604 16 en ancho 64-66,5

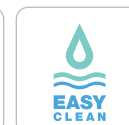
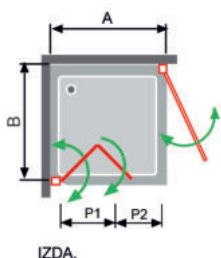
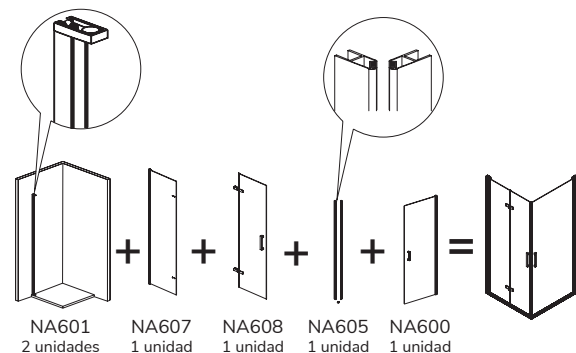

259

grupoKassandra  
www.kassandra.net

# Nardi Lateral Fijo Ref. NA643 16

## para combinar exclusivamente en el modelo NA405 16

**Importante:** el lateral fijo Ref. NA643 16 (**panel sombreado del esquema**) solo se puede adaptar en el lado fijo de la mampara, según detallamos en el dibujo

### Esquema de posibilidades

#### Abatible con bisagra

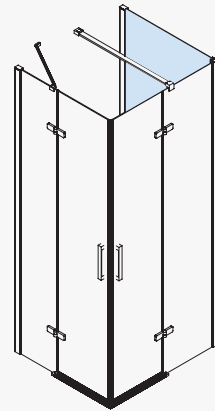

NA405 16

#### Lateral Fijo (Standard)

| Ref.     | Ancho (B) | Transparente PVP | Desarrollo Ver dibujo técnico |  |
|----------|-----------|------------------|-------------------------------|--|
|          |           |                  | Fijo (F1)                     |  |
| NA643 16 | 66,5-69   | 212 €            | 65                            |  |
| NA643 16 | 76,5-79   | 226 €            | 75                            |  |
| NA643 16 | 86,5-89   | 239 €            | 85                            |  |

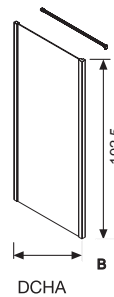

DCHA

#### Lateral Fijo (a Medida)

| Ref.     | Ancho (B) | Transparente PVP |
|----------|-----------|------------------|
| NA643 16 | Hasta 30  | 292 €            |
| NA643 16 | Hasta 40  | 309 €            |
| NA643 16 | Hasta 50  | 327 €            |
| NA643 16 | Hasta 60  | 345 €            |
| NA643 16 | Hasta 70  | 363 €            |
| NA643 16 | Hasta 80  | 380 €            |
| NA643 16 | Hasta 90  | 399 €            |
| NA643 16 | Hasta 100 | 416 €            |

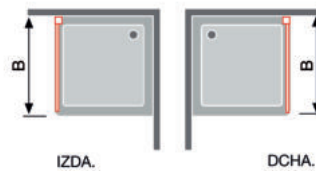

IZDA.

DCHA.

**Importante:** para no paralizar su pedido detalle **medida de hueco**

#### Información: opciones Platos Enrasados

| Opción 1 | Instalación convencional   |
|----------|--|
|          | <p>Pedir la mampara según indicamos en la tabla de la tarifa Ancho (A) y Ancho (B)</p>   |
| Opción 2 | Instalación con cristal en la unión del plato  |
|          | <p>Pedir la mampara según indicamos en la tabla de la tarifa Ancho (A) y Ancho (B) Sumando a la medida de hueco los cm de cada lado <b>marcados en rojo</b> del Dibujo Técnico NA643</p> |

#### Dibujo técnico NA643

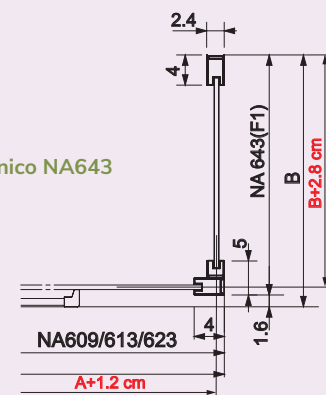

**Importante:** al hacer su pedido debe tener en cuenta como va a instalar la mampara

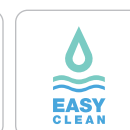

# Nardi Lateral Fijo Ref. NA633 16

para combinar exclusivamente en el modelo **NA505 16**

**Importante:** el lateral fijo Ref. NA633 16 (**panel sombreado del esquema**) solo se puede adaptar en el lado fijo de la mampara, según detallamos en el dibujo

## Esquema de posibilidades

### Abatible con perfil

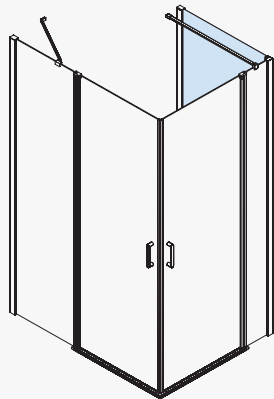

NA505 16

### Lateral Fijo (Standard)

| Ref.     | Ancho (B) | Transparente PVP | Desarrollo<br>Ver dibujo técnico |  |
|----------|-----------|------------------|----------------------------------|--|
|          |           |                  | Fijo (F1)                        |  |
| NA633 16 | 66,5-69   | 230 €            | 65                               |  |
| NA633 16 | 76,5-79   | 258 €            | 75                               |  |
| NA633 16 | 86,5-89   | 264 €            | 85                               |  |

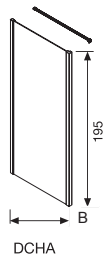

DCHA

### Lateral Fijo (a Medida)

| Ref.     | Ancho (B) | Transparente PVP |
|----------|-----------|------------------|
| NA633 16 | Hasta 30  | 292 €            |
| NA633 16 | Hasta 40  | 309 €            |
| NA633 16 | Hasta 50  | 327 €            |
| NA633 16 | Hasta 60  | 345 €            |
| NA633 16 | Hasta 70  | 363 €            |
| NA633 16 | Hasta 80  | 380 €            |
| NA633 16 | Hasta 90  | 399 €            |
| NA633 16 | Hasta 100 | 416 €            |

**Importante:** para no paralizar su pedido detalle **medida de hueco**

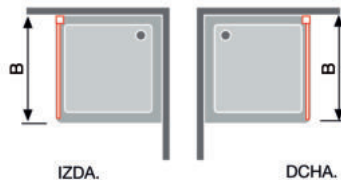

### Información: opciones Platos Enrasados

#### Opción 1

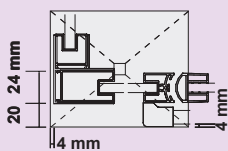

#### Instalación convencional

Pedir la mampara según indicamos en la tabla de la tarifa Ancho (A) y Ancho (B)

#### Opción 2

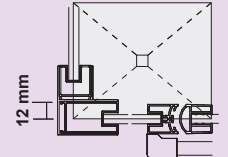

#### Instalación con cristal en la unión del plato

Pedir la mampara según indicamos en la tabla de la tarifa Ancho (A) y Ancho (B) Sumando a la medida de hueco los cm de cada lado **marcados en rojo** del Dibujo Técnico NA633

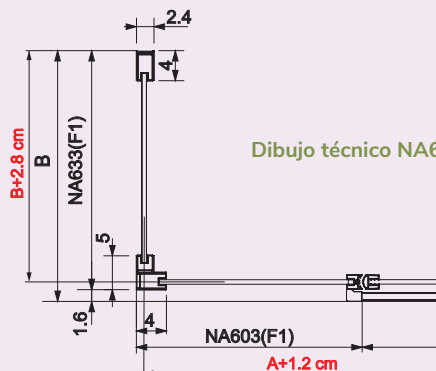

Dibujo técnico NA633

**Importante:** al hacer su pedido debe tener en cuenta como va a instalar la mampara



261

grupoKassandra  
www.kassandra.net

Plata  
Angular  
de Ducha

# Plata

# **Semicircular**

# PRISMA



Disponible 05 Negro Mate pág. 141

Ref. PI130 16



Ref. PI130 16 Foto detalle

Plata Semicircular

## Semicircular de Ducha 2 Fijos + 2 Puertas Correderas

| Ref.     | Radio | Plato de Ducha | Ancho Fondo       | Apertura | Transparente PVP | Decorado Clío PVP |
|----------|-------|----------------|-------------------|----------|------------------|-------------------|
| PI130 16 | 500   | 80 x 80        | 76,5-78 x 76,5-78 | 44,5     | 455 €            | 479 €             |
| PI130 16 | 500   | 90 x 90        | 86,5-88 x 86,5-88 | 52,1     | 476 €            | 504 €             |
| PI131 16 | 550   | 80 x 80        | 76,5-78 x 76,5-78 | 44,3     | 455 €            | 479 €             |
| PI131 16 | 550   | 90 x 90        | 86,5-88 x 86,5-88 | 52,4     | 476 €            | 504 €             |

Sistema de instalación sin tornillos

## Complemento Opcional Prisma

| Ref.     | Descripción                | PVP  |
|----------|----------------------------|------|
| PI604 16 | Perfil suplemento de 15 mm | 42 € |

Suplemento para medidas intermedias

Ejemplo: medida de hueco 89,5 cm sustituir el compensador por el complemento PI604 16



# S400



Ref. CU130 16



Ref. CU130 16 Decorado Clio

## Semicircular de Ducha 2 Fijos + 2 Puertas Correderas

| Ref.     | Radio | Plato de Ducha | Ancho | Fondo | Apertura | Transparente PVP | Decorado Clio PVP |
|----------|-------|----------------|-------|-------|----------|------------------|-------------------|
| CU130 16 | 500   | 80x80          | 76-79 | 76-79 | 44,0     | 441 €            | 465 €             |
| CU130 16 | 500   | 90x90          | 86-89 | 86-89 | 51,5     | 453 €            | 491 €             |
| CU131 16 | 550   | 80x80          | 76-79 | 76-79 | 43,5     | 441 €            | 465 €             |
| CU131 16 | 550   | 90x90          | 86-89 | 86-89 | 51,0     | 453 €            | 491 €             |



Detalle tirador

Observaciones: posibilidad de producción a medida (solo vidrio transparente)

## Complementos Opcionales

| Ref. | Medidas especiales   | PVP   |
|------|--|-------|
| INCU | Incremento por cada lado a modificar<br>Máximo por lado 110 cm | +30 % |





# S300



Ref. TR130 16



Ref. TR130 16 Decorado Bali

Plata  
Semicircular

## Semicircular de Ducha 2 Fijos + 2 Puertas Correderas

| Ref.     | Radio | Plato de Ducha | Ancho | Fondo   | Apertura (C) | Transparente PVP | Decorado Bali PVP |
|----------|-------|----------------|-------|---------|--------------|------------------|-------------------|
| TR135 16 | 375   | 75x75          | 71-74 | x 71-74 | 41           | 428 €            | 465 €             |
| TR130 16 | 500   | 80x80          | 76-79 | x 76-79 | 42           | 428 €            | 465 €             |
| TR130 16 | 500   | 90x90          | 86-89 | x 86-89 | 48           | 449 €            | 486 €             |
| TR131 16 | 550   | 80x80          | 76-79 | x 76-79 | 42           | 428 €            | 465 €             |
| TR131 16 | 550   | 90x90          | 86-89 | x 86-89 | 48           | 449 €            | 486 €             |

Observaciones: posibilidad de producción a medida (solo vidrio transparente)

## Complementos Opcionales

| Ref. | Medidas especiales   | PVP   |
|------|--|-------|
| INTR | Incremento por cada lado a modificar<br>Máximo por lado 110 cm | +30 % |



Plata  
**Panel fijo**  
**Walking**  
**de Ducha**

# FRESH LEVANTE



Disponible 05 Negro Mate pág. 145

Ref. FL633 16



Ref. FL633 16 Decorado Clio

Plata  
Panel fijo  
Walking  
de Ducha

Barra a techo de 260 cm. Para la correcta instalación de la barra, recomendamos pegar el soporte de la barra antes de fijar al techo. Incluye taco para techos macizos o huecos

## Panel Fijo de Ducha a Techo

| Ref.     | Ancho (A) | Transparente PVP | Decorado Clio PVP |
|----------|-----------|------------------|-------------------|
| FL633 16 | 70 - 71   | 262 €            | 274 €             |
| FL633 16 | 80 - 81   | 274 €            | 284 €             |
| FL633 16 | 90 - 91   | 285 €            | 294 €             |
| FL633 16 | 100-101   | 296 €            | 304 €             |
| FL633 16 | 110-111   | 308 €            | 314 €             |
| FL633 16 | 120-121   | 319 €            | 324 €             |

Perfil de compensación a pared de 1 cm



# FRESH



Disponible 05 Negro Mate pág. 146

Ref. FR703 16



Ref. FR703 16 Decorado Clio

Escuadra de sujeción 34 cm lado vidrio 14,5 cm a pared

| Panel Fijo de Ducha |           |                  |                   |
|---------------------|-----------|------------------|-------------------|
| Ref.                | Ancho (A) | Transparente PVP | Decorado Clio PVP |
| FR703 16            | 68,5-69,5 | 216 €            | 228 €             |
| FR703 16            | 78,5-79,5 | 228 €            | 238 €             |
| FR703 16            | 88,5-89,5 | 239 €            | 248 €             |
| FR703 16            | 98,5-99,5 | 250 €            | 258 €             |

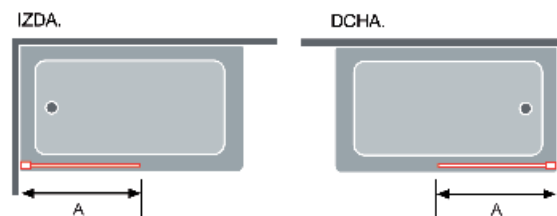

**Importante:** para no paralizar su pedido indique a que lado del plato (**dcha. o izda.**) va anclado el Panel fijo

**Opción:** fabricación a medida consultar con atención al cliente

ENTREGA INMEDIATA

# A

Plata Brillo

ALTURA 195,5CM

8mm  
VIDRIO TEMPLADO

EASY CLEAN



Detalle Ángulo Estabilizador

# FRESH

Ref. FR633 16 Decorado Clio

Plata  
Panel fijo  
Walking  
de Ducha

# Fresh

Disponible 36 Oro Cepillado pág. 63

Ref. FR633 16

Barra de sujeción articulada 100 cm

## Panel Fijo de Ducha

| Ref.     | Ancho (A) | Transparente | Decorado Clio |
|----------|-----------|--------------|---------------|
|          |           | PVP          | PVP           |
| FR633 16 | 68,5-70   | 164 €        | 166 €         |
| FR633 16 | 78,5-80   | 174 €        | 178 €         |
| FR633 16 | 88,5-90   | 188 €        | 195 €         |
| FR633 16 | 98,5-100  | 206 €        | 213 €         |
| FR633 16 | 108,5-110 | 219 €        | 227 €         |
| FR633 16 | 118,5-120 | 231 €        | 239 €         |

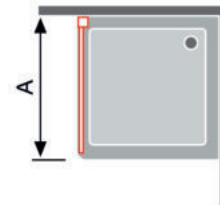

Opción: fabricación a medida consultar pág. 323 (ref. FR603)



# 269

grupoKassandra  
www.kassandra.net

# VISION PUERTAS ADAPTABLES A PANELES FIJOS DE 8 MM



Ref. VI525 16 Decorado Clío



Disponible 05 Negro Mate pág. 150

Ref. VI525 16

Perfecta funcionalidad durante la ducha a 90° y 180°

### Puerta Abatible con Perfil 6 mm adaptable a Panel Fijo de 8 mm

| Ref.     | Ancho (A) | Transparente PVP | Decorado Clío PVP |
|----------|-----------|------------------|-------------------|
| VI525 16 | 40        | 171 €            | 179 €             |

**Observaciones:** puerta para adaptar en fijos de 8 mm, excepto modelo FR103 (Aluminio Perimetral)

**Importante:** con decorado Clío, no garantizamos la continuidad con el panel fijo existente

### Fabricación a Medida

| Ref.     | Ancho (A)   | Transparente PVP |
|----------|-------------|------------------|
| VI525 16 | Hasta 30 cm | 242 €            |
| VI525 16 | Hasta 70 cm | 315 €            |
| VI525 16 | Hasta 80 cm | 335 €            |

Dibujo técnico VI525

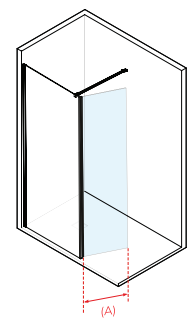
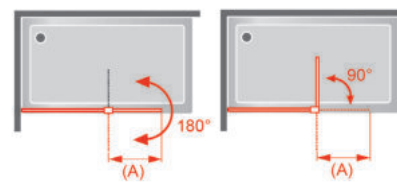

Puerta 180°

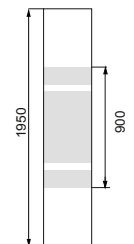
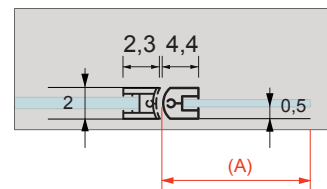

Decorado Clío



# PUERTAS ADAPTABLES A PANELES FIJOS DE 8 MM VISION



Plata  
Panel fijo  
Walking  
de Ducha

Disponible 36 Oro Cepillado pág. 64  
05 Negro Mate pág. 151

Ref. VI425 16

Perfecta funcionalidad durante la ducha a 90° y 180° • Bisagras en Acero Inox

## Puerta Abatible con Bisagras adaptable a Panel Fijo de 8 mm

| Ref.     | Ancho (A) | Transparente PVP | Decorado Clio PVP |
|----------|-----------|------------------|-------------------|
| VI425 16 | 40        | 176 €            | 188 €             |

**Observaciones:** puerta para adaptar en fijos de 8 mm, excepto modelo FR103 (Aluminio Perimetral)

**Importante:** con decorado Clio, no garantizamos la continuidad con el panel fijo existente

## Fabricación a Medida

| Ref.     | Ancho (A)   | Transparente PVP |
|----------|-------------|------------------|
| VI425 16 | Hasta 30 cm | 220 €            |
| VI425 16 | Hasta 70 cm | 276 €            |

Dibujo técnico VI425

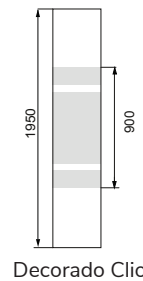
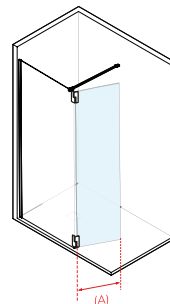
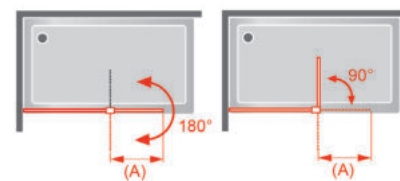

Detalle Bisagra

ENTREGA INMEDIATA

ACERO INOX BRILLO 12

ALTURA 195 CM

VIDRIO TEMPLADO

REVERSIBLE

SIN PERFILERÍA INFERIOR

EASY CLEAN

# 271

grupoKassandra  
www.kassandra.net

# S300



Barra de sujeción en **Acero** extensible de 60 a 100 cm

| Panel Fijo de Ducha |           |                  |
|---------------------|-----------|------------------|
| Ref.                | Ancho (A) | Transparente PVP |
| TR003 16            | 78 - 79   | 311 €            |
| TR003 16            | 88 - 89   | 335 €            |
| TR003 16            | 98 - 99   | 368 €            |
| TR003 16            | 108-109   | 408 €            |
| FR633 16            | 118-119   | 442 €            |

Perfil de compensación a pared de 1,5 cm







Plata  
Panel fijo  
Walking  
de Ducha

Disponible 36 Oro Cepillado pág. 64  
05 Negro Mate pág. 152

Ref. TT424 16

Perfecta funcionalidad durante la ducha a 90° y 180° • Barra de sujeción articulada de 100 cm • Bisagras en Acero Inox

## Panel Fijo de Ducha + Puerta Abatible con Bisagras

| Ref.     | Ancho (F1+P1) | Ancho (A) | Transparente PVP | Decorado Clio PVP |
|----------|---------------|-----------|------------------|-------------------|
| TT424 16 | 68,5 + 40     | 108,5     | 340 €            | 354 €             |
| TT424 16 | 78,5 + 40     | 118,5     | 350 €            | 366 €             |
| TT424 16 | 88,5 + 40     | 128,5     | 364 €            | 383 €             |
| TT424 16 | 98,5 + 40     | 138,5     | 382 €            | 401 €             |
| TT424 16 | 108,5 + 40    | 148,5     | 395 €            | 415 €             |
| TT424 16 | 118,5 + 40    | 158,5     | 407 €            | 427 €             |

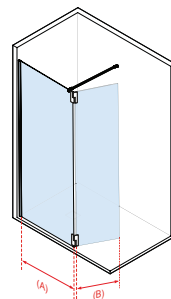

Detalle Bisagra

Dibujo técnico TT424

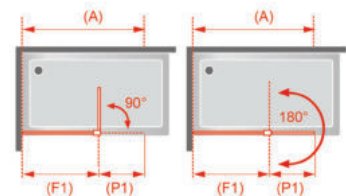

# FRESH



Ref. FR423 16

Barra de sujeción en **Acero** articulada y extensible de 60 a 100 cm

| Panel Fijo de Ducha + Puerta Abatible |                             |                              |
|---------------------------------------|-----------------------------|------------------------------|
| Ref.<br>FR423 16                      | Ancho<br>(F1 + P1)<br>90+46 | Transparente<br>PVP<br>458 € |

**Importante:** para no paralizar su pedido indique a que lado del plato (**dcha. o izda.**) va anclado el lado fijo de la mamapra

Perfil de compensación a pared de 1 cm

**Observaciones:** durante la ducha, la correcta funcionalidad de la puerta abatible es en posición de 90°

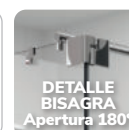
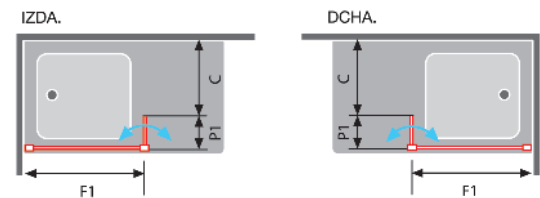

# POLARIS



Plata  
Panel fijo  
Walking  
de Ducha

Disponible 05 Negro pág. 153

Ref. PL524 16

Perfecta funcionalidad durante la ducha a 90° y 180° • Barra de sujeción articulada de 100 cm

## Panel Fijo de Ducha 8 mm + Puerta Abatible 6 mm

| Ref.     | Ancho (F1 + P1) | Ancho (A) | Transparente PVP | Decorado Clío PVP |
|----------|-----------------|-----------|------------------|-------------------|
| PL524 16 | 68,5 + 40       | 108,5     | 335 €            | 345 €             |
| PL524 16 | 78,5 + 40       | 118,5     | 345 €            | 357 €             |
| PL524 16 | 88,5 + 40       | 128,5     | 359 €            | 374 €             |
| PL524 16 | 98,5 + 40       | 138,5     | 377 €            | 392 €             |
| PL524 16 | 108,5 + 40      | 148,5     | 390 €            | 406 €             |
| PL524 16 | 118,5 + 40      | 158,5     | 402 €            | 418 €             |

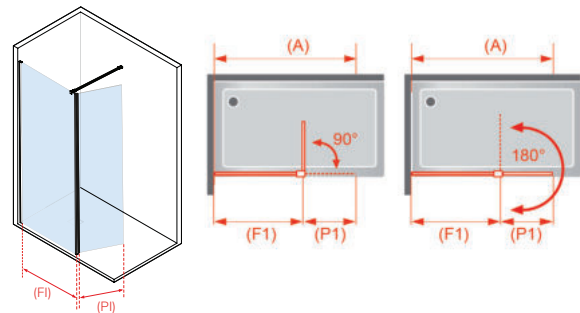

# 275

grupoKassandra  
www.kassandra.net

# S300



Barra de sujeción en **Acero** articulada y extensible 60 a 100 cm

| PANEL FIJO DE DUCHA + PUERTA ABATIBLE |               |           |                  |                   |
|---------------------------------------|---------------|-----------|------------------|-------------------|
| Ref.                                  | Ancho (F1+P1) | Ancho (A) | Transparente PVP | Decorado Clio PVP |
| TR524 16                              | 67,0+43,0     | 110       | 334 €            | 357 €             |
| TR524 16                              | 85,8+26,2     | 112       | 334 €            | 357 €             |
| TR524 16                              | 95,8+26,2     | 122       | 347 €            | 375 €             |
| TR524 16                              | 105,8+26,2    | 132       | 359 €            | 394 €             |

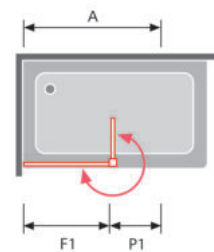

Perfil de compensación a pared de 1,5 cm

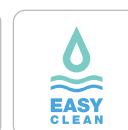



Disponible 05 Negro Mate y Vidrio Transparente pág. 154

Ref. GR524 16



Ref. GR524 16 Decorado Clio

Plata  
Panel fijo  
Walking  
de Ducha

Perfecta funcionalidad durante la ducha a 90° y 180° Barra de sujeción en **Aluminio** articulada de 100 cm

### Panel Fijo de Ducha 8 mm + Puerta Abatible 6 mm

| Ref.     | Ancho (F1+P1) | Ancho (A) | Transparente PVP | Decorado Clio PVP |
|----------|---------------|-----------|------------------|-------------------|
| GR524 16 | 67,3+40       | 105       | 248 €            | 261 €             |
| GR524 16 | 77,3+40       | 115       | 265 €            | 275 €             |
| GR524 16 | 87,3+40       | 125       | 276 €            | 292 €             |

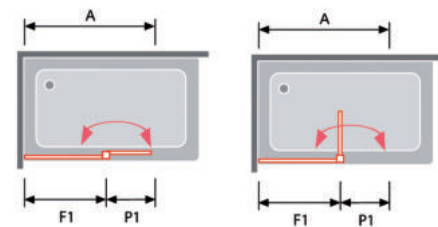

Perfil de compensación a pared de 1 cm

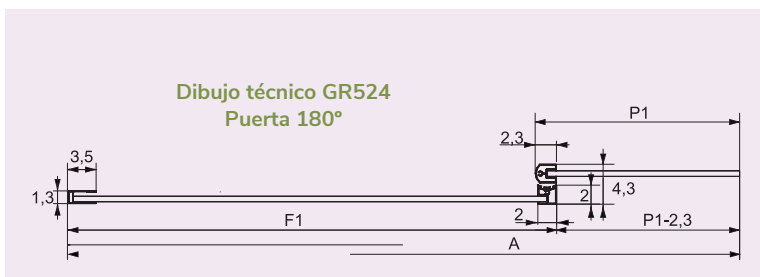



Disponible 05 Negro Mate pág. 155

Ref. NA520 16

| Frente de Ducha Puerta Abatible sin Perfil de Cierre |           |                  |                               |                             |  |
|--|-----------|------------------|-------------------------------|-----------------------------|--|
| REF. NA520 16<br>VALOR MAMPARA                       |           |                  | Guía de consulta técnica      |                             |  |
| Ref.   | Ancho (A) | Transparente PVP | Desarrollo Ver dibujo técnico | Identificación del embalaje | Ref. Identificativa en albaranes y factura |
| NA520 16   | 55-56,5   | 248 €            | Puerta P1                     | Puerta 1 (NA600)            | Ref.                                       |
| NA520 16   | 60-61,5   | 255 €            | 52,3                          | 60                          | NA601 + 600                                |
| NA520 16   | 65-66,5   | 261 €            | 57,3                          | 65                          | NA601 + 600                                |
| NA520 16   | 70-71,5   | 268 €            | 62,3                          | 70                          | NA601 + 600                                |
| NA520 16   | 75-76,5   | 274 €            | 67,3                          | 75                          | NA601 + 600                                |
| NA520 16   |           |                  | 72,3                          | 80                          | NA601 + 600                                |

Compensación 1,5 cm

**Ejemplo de pedido 1:** para una medida de hueco de 56 cm, tiene que pedir según tabla de medida (ancho A 55-56,5)

Dibujo técnico NA520

IZDA.

NA601 1 unidad + NA600 1 unidad =





Rodamientos de gran tamaño sobre perfil inferior regulables

Ref. MK607 16

Disponible 05 Negro Mate pág. 156

La puerta corredera se desliza por la parte interior del lado fijo • Barra de sujeción articulada de 100 cm

Plata  
Panel fijo  
Walking  
de Ducha

## Frente de Ducha Fijo + Puerta Corredera con Tirante

| Ref.     | Ancho   | Puerta | Fijo | Transparente PVP | Decorado Clio PVP |
|----------|---------|--------|------|------------------|-------------------|
| MK607 16 | 101-106 | 55,5   | 49,5 | 363 €            | 372 €             |
| MK607 16 | 106-111 | 58,0   | 52,0 | 369 €            | 378 €             |
| MK607 16 | 111-116 | 60,5   | 54,5 | 375 €            | 385 €             |
| MK607 16 | 116-121 | 63,0   | 57,0 | 381 €            | 391 €             |
| MK607 16 | 121-126 | 65,5   | 59,5 | 386 €            | 397 €             |
| MK607 16 | 126-131 | 68,0   | 62,0 | 392 €            | 403 €             |
| MK607 16 | 131-136 | 70,5   | 64,5 | 398 €            | 409 €             |
| MK607 16 | 136-141 | 73,0   | 67,0 | 404 €            | 415 €             |
| MK607 16 | 141-146 | 75,5   | 69,5 | 409 €            | 421 €             |
| MK607 16 | 146-151 | 78,0   | 72,0 | 415 €            | 427 €             |
| MK607 16 | 151-156 | 80,5   | 74,5 | 421 €            | 434 €             |
| MK607 16 | 156-161 | 83,0   | 77,0 | 427 €            | 440 €             |
| MK607 16 | 161-166 | 85,5   | 79,5 | 433 €            | 446 €             |
| MK607 16 | 166-171 | 88,0   | 82,0 | 439 €            | 452 €             |
| MK607 16 | 171-176 | 90,5   | 84,5 | 445 €            | 458 €             |
| MK607 16 | 176-181 | 93,0   | 87,0 | 451 €            | 464 €             |
| MK607 16 | 181-186 | 95,5   | 89,5 | 457 €            | 470 €             |

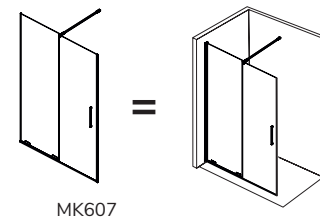

### Barras Opcionales de sujeción

Barra nº3  
Barra Horizontal  
entre Paredes  
pág. 343

Barra nº4  
Barra Horizontal  
sin cierre  
pág. 343

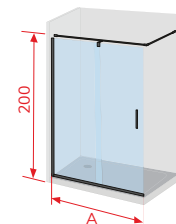
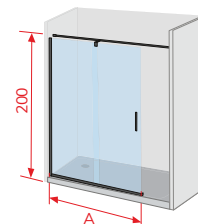

**Acristalamiento:** cuando en la mampara Ref. MK607, el fijo del frente va a la izquierda, el Decorado Clio queda por la parte interior de la mampara. Si este fijo va en el lado derecho, el Decorado Clio queda en la parte exterior de la mampara.



# VOLARE



Ref. VO102 16

Rodamientos de gran tamaño sobre perfil inferior regulables • Barra de **Acero** articulada de 100 cm

## Frente de Ducha Fijo + Puerta Corredera con Tirante

| Ref.     | Ancho   | Transparente<br>PVP | Decorado<br>PVP |
|----------|---------|---------------------|-----------------|
| VO102 16 | 100-105 | 456 €               | 549 €           |
| VO102 16 | 105-110 | 465 €               | 558 €           |
| VO102 16 | 110-115 | 475 €               | 568 €           |
| VO102 16 | 115-120 | 485 €               | 577 €           |
| VO102 16 | 120-125 | 495 €               | 587 €           |
| VO102 16 | 125-130 | 503 €               | 596 €           |
| VO102 16 | 130-135 | 513 €               | 606 €           |
| VO102 16 | 135-140 | 523 €               | 615 €           |
| VO102 16 | 140-145 | 532 €               | 625 €           |
| VO102 16 | 145-150 | 542 €               | 634 €           |
| VO102 16 | 150-155 | 551 €               | 644 €           |
| VO102 16 | 155-160 | 561 €               | 653 €           |
| VO102 16 | 160-165 | 570 €               | 663 €           |

## Dibujo técnico VO102 Frente de Ducha sin perfil de cierre

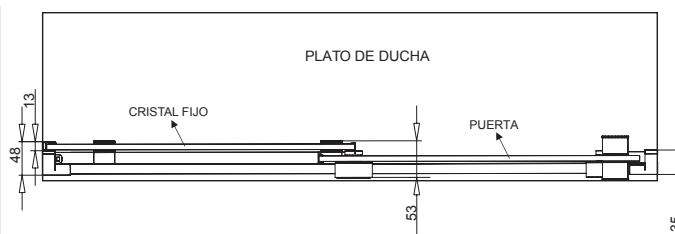

**Importante:** con vidrio decorado indicar la posición del fijo (dcha. o izda.)  
Vidrio Mateado y Carglass no está disponible en este modelo

**Observaciones:** para instalar la mampara según el modelo de la foto, deben prescindir del perfil de cierre que incluye en el embalaje

**Acristalamiento Vidrios Decorados a chorro de arena:** plazo de envío de 6 a 8 días hábiles pág. 333

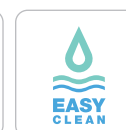



# Plata y Negro

# **Mamparas**

# **de Bañera**

Mamparas  
de Bañera





Ref. KA151 16 + Lateral Fijo KA153 16 Decorado Bali



Ref. KA151 16 + Lateral Fijo KA153 16

## Apertura y cierre de la mampara con sistema de arrastre en las puertas

| Frente de Baño Fijo + 2 Puertas Correderas |             |          |                  |                   |
|--|-------------|----------|------------------|-------------------|
| Ref.                                       | Ancho       | Apertura | Transparente PVP | Decorado Bali PVP |
| KA151 16                                   | 136,5-140,5 | 77,8     | 442 €            | 472 €             |
| KA151 16                                   | 146,5-150,5 | 84,5     | 454 €            | 484 €             |
| KA151 16                                   | 156,5-160,5 | 91,1     | 467 €            | 497 €             |
| KA151 16                                   | 166,5-170,5 | 97,8     | 478 €            | 509 €             |

Sin perfilera vertical entre vidrios

| Lateral Fijo Standard |           |                  |                   |
|-----------------------|-----------|------------------|-------------------|
| Ref.                  | Ancho     | Transparente PVP | Decorado Bali PVP |
| KA153 16              | 66,5-68,5 | 178 €            | 200 €             |

| Lateral Fijo A Medida |          |                  |
|-----------------------|----------|------------------|
| Ref.                  | Ancho    | Transparente PVP |
| KA153 16              | Hasta 50 | 199 €            |
| KA153 16              | Hasta 70 | 229 €            |
| KA153 16              | Hasta 80 | 257 €            |
| KA153 16              | Hasta 90 | 284 €            |

Observaciones: lateral fijo a medida no se puede fabricar con Decorado Bali





Ref. RI570 16



Ref. RI570 05

### Frente de Baño Puerta Abatible 6 mm

| Ref.  | Ancho (A) | 16 Plata Brillo  |                   | 05 Negro         |                   |
|-------|-----------|------------------|-------------------|------------------|-------------------|
|       |           | Transparente PVP | Decorado Clio PVP | Transparente PVP | Decorado Clio PVP |
| RI570 | 85-86     | 145 €            | 156 €             | 145 €            | 156 €             |

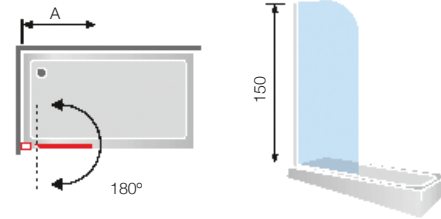

**Importante:** Decorado Clio, si la mampara va anclada a la izda. de la bañera el decorado queda por la parte **interior**. Si el anclaje va a la dcha. de la bañera queda por la parte **exterior**



Ref. RI563 16

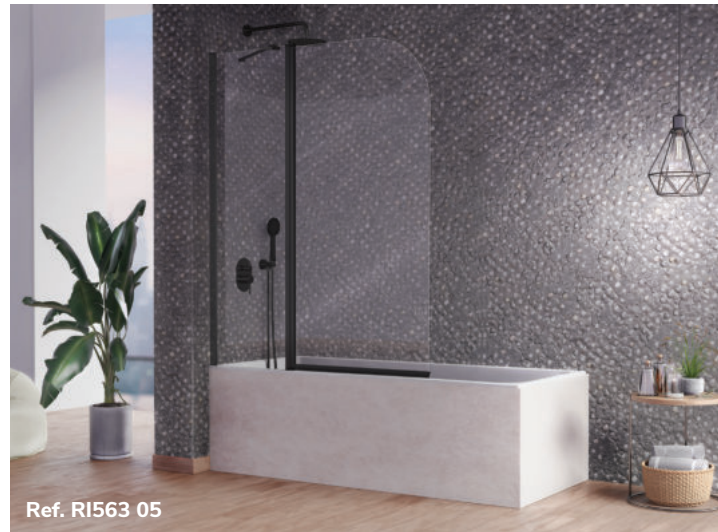

Ref. RI563 05

### Frente de Baño Puerta Abatible 6 mm + Fijo 8 mm

| Ref.  | Ancho (A) | 16 Plata Brillo  |                   | 05 Negro         |
|-------|-----------|------------------|-------------------|------------------|
|       |           | Transparente PVP | Decorado Clio PVP | Transparente PVP |
| RI563 | 120-121,5 | 216 €            | 236 €             | 216 €            |

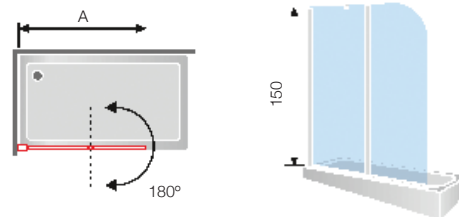

**Importante:** Decorado Clio, si la mampara va anclada a la izda. de la bañera el decorado queda por la parte **interior**. Si el anclaje va a la dcha. de la bañera queda por la parte **exterior**

Mamparas de Bañera



# S300



Ref. TR573 16

## Frente De Baño Puerta Plegable

| Ref.     | Ancho (A) | Ancho mampara plegada (K) | Transparente PVP |
|----------|-----------|---------------------------|------------------|
| TR573 16 | 90        | 44                        | 355 €            |

Perfil de compensación a pared de 2 cm

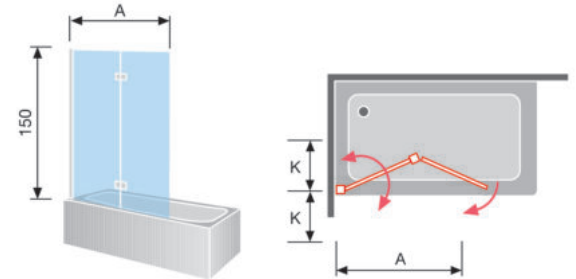

Ref. TR153 16

## Panel Fijo De Baño

| Ref.     | Ancho (A) | Transparente PVP |
|----------|-----------|------------------|
| TR153 16 | 85        | 190 €            |

Barra de sujeción en **Acero** articulada y extensible de 60 a 100 cm

Perfil de compensación a pared de 1 cm

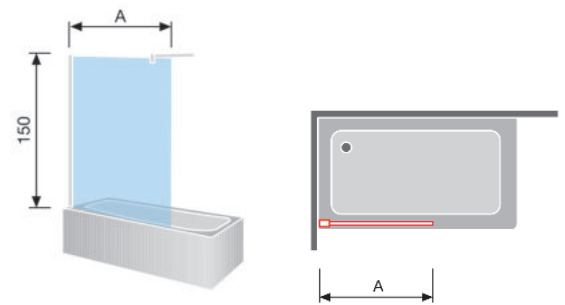



# Mamparas de Ducha

# **Fabricación a Medida**

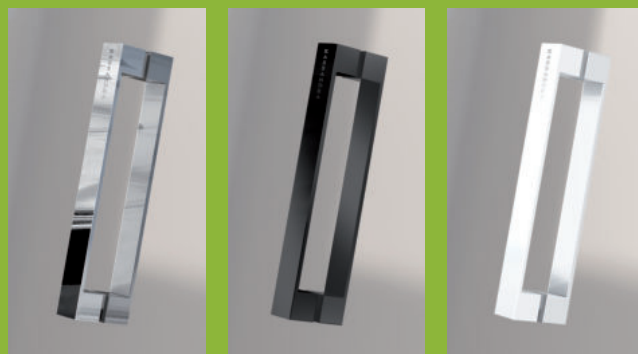

16 Plata Brillo

05 Negro

01 Blanco



Ref. SU107 05



Ref. SU107 16

## Frente de Ducha Fijo + Puerta Corredera + Fijo F2 a Medida

| Ref.  | Ancho (A) | 16 Plata Brillo  |              |             | 05 Negro         |              |             |
|-------|-----------|------------------|--------------|-------------|------------------|--------------|-------------|
|       |           | Transparente PVP | Decorado PVP | Mateado PVP | Transparente PVP | Decorado PVP | Mateado PVP |
| SU107 | Hasta 110 | 485 €            | 578 €        | 590 €       | 509 €            | 606 €        | 619 €       |
| SU107 | Hasta 120 | 499 €            | 592 €        | 613 €       | 524 €            | 621 €        | 644 €       |
| SU107 | Hasta 130 | 513 €            | 606 €        | 637 €       | 539 €            | 637 €        | 669 €       |
| SU107 | Hasta 140 | 527 €            | 620 €        | 661 €       | 554 €            | 651 €        | 693 €       |
| SU107 | Hasta 150 | 542 €            | 634 €        | 685 €       | 569 €            | 666 €        | 719 €       |
| SU107 | Hasta 160 | 556 €            | 649 €        | 708 €       | 583 €            | 680 €        | 744 €       |
| SU107 | Hasta 170 | 570 €            | 663 €        | 732 €       | 598 €            | 697 €        | 769 €       |
| SU107 | Hasta 180 | 584 €            | 677 €        | 756 €       | 615 €            | 712 €        | 794 €       |
| SU107 | Hasta 190 | 598 €            | 691 €        | 780 €       | 630 €            | 728 €        | 819 €       |
| SU107 | Hasta 200 | 613 €            | 705 €        | 804 €       | 645 €            | 742 €        | 843 €       |
| SU107 | Hasta 210 | 618 €            | 719 €        | 827 €       | 660 €            | 758 €        | 868 €       |

**Importante:** para no paralizar su pedido detalle **medida de hueco** del fijo F2 indicando la posición (**dcha. o izda.**) del lado fijo F2

**Observaciones:** medida mínima recomendada de fabricación **110 cm de ancho**. Medida mínima recomendada de fabricación para F2 **11 cm** de ancho. Para una mampara SU107 de 110 cm con fijo F2 de 11 cm (apertura 41,5 cm). Fórmula del cálculo de apertura aproximada:  $(A-F2)/2 - 8$  cm

**Acristalamiento Vidrios Decorados impresión digital:** plazo de envío de 6 a 8 días hábiles pág. 333

Rodamientos dobles regulables

## Complementos Opcionales Ref. SU107

| Ref.    | Descripción   | PVP  |
|---------|---|------|
| INSU 16 | Incremento cada 10 cm o fracción  | 63 € |
| INSU 05 | Incremento cada 10 cm o fracción (Medida máxima en alto 210 cm) (Medida máxima en ancho 240 cm) | 63 € |

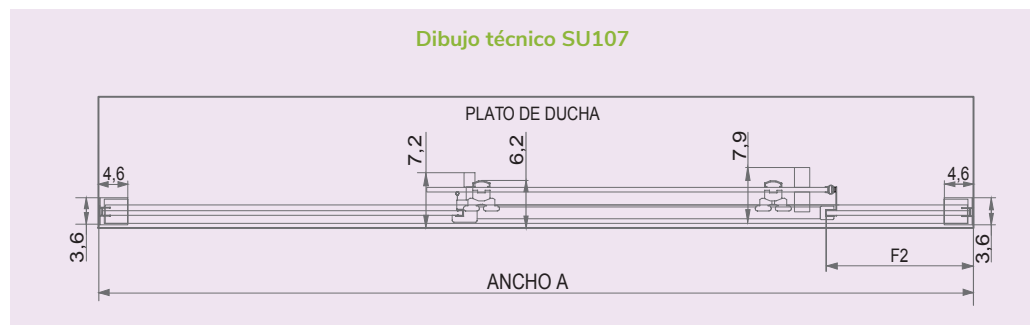
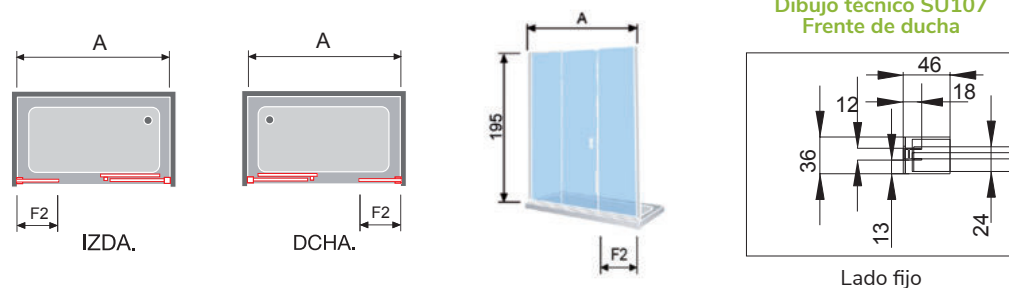

Correderas de Ducha a Medida





Ref. SU102 16 Vidrio Mateado



Ref. SU100 16



Ref. SU102 05 + Lateral Fijo SU103 05



Ref. SU105 05

### Angular de Ducha 2 Fijos + 2 Puertas Correderas 6 mm

| Ref.  | Ancho + Fondo (A+B) | 16 Plata Brillo  |              |             | 05 Negro         |              |             |
|-------|---------------------|------------------|--------------|-------------|------------------|--------------|-------------|
|       |                     | Transparente PVP | Decorado PVP | Mateado PVP | Transparente PVP | Decorado PVP | Mateado PVP |
| SU105 | Hasta 160           | 592 €            | 760 €        | 730 €       | 592 €            | 760 €        | 730 €       |
| SU105 | Hasta 170           | 607 €            | 775 €        | 754 €       | 607 €            | 775 €        | 754 €       |
| SU105 | Hasta 180           | 622 €            | 791 €        | 778 €       | 622 €            | 791 €        | 778 €       |
| SU105 | Hasta 190           | 637 €            | 806 €        | 801 €       | 637 €            | 806 €        | 801 €       |
| SU105 | Hasta 200           | 652 €            | 821 €        | 825 €       | 652 €            | 821 €        | 825 €       |
| SU105 | Hasta 210           | 667 €            | 836 €        | 849 €       | 667 €            | 836 €        | 849 €       |
| SU105 | Hasta 220           | 683 €            | 851 €        | 873 €       | 683 €            | 851 €        | 873 €       |
| SU105 | Hasta 230           | 698 €            | 866 €        | 896 €       | 698 €            | 866 €        | 896 €       |

**Importante:** para no paralizar su pedido detalle **medida de hueco**, indicando a que lado del plato (dcha. o izda.) corresponde cada medida

**Observaciones:** la medida máxima recomendada 140 x 90

**Acrilamiento Vidrios Decorados impresión digital:** plazo de envío de 6 a 8 días hábiles pág. 333

### Complementos Opcionales Ref. SU105

| Ref.    | Descripción   | PVP  |
|---------|---|------|
| INSU 16 | Incremento cada 10 cm o fracción                                | 56 € |
| INSU 05 | Incremento cada 10 cm o fracción (Medida máxima en alto 195 cm) | 56 € |

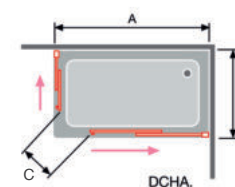
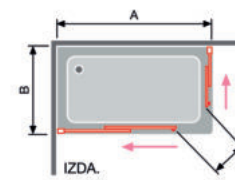



# SUGAR

## Frente de Ducha Fijo + Puerta Corredera 6 mm

| Ref.  | Ancho (A) | Apertura (C) | 16 Plata Brillo |          |         | 05 Negro     |          |         |
|-------|-----------|--------------|-----------------|----------|---------|--------------|----------|---------|
|       |           |              | Transparente    | Decorado | Mateado | Transparente | Decorado | Mateado |
|       |           |              | PVP             | PVP      | PVP     | PVP          | PVP      | PVP     |
| SU102 | Hasta 100 | 41,7         | 428 €           | 512 €    | 514 €   | 449 €        | 538 €    | 540 €   |
| SU102 | Hasta 110 | 46,7         | 441 €           | 525 €    | 536 €   | 462 €        | 551 €    | 563 €   |
| SU102 | Hasta 120 | 51,7         | 454 €           | 538 €    | 557 €   | 476 €        | 565 €    | 585 €   |
| SU102 | Hasta 130 | 56,7         | 467 €           | 551 €    | 579 €   | 490 €        | 579 €    | 608 €   |
| SU102 | Hasta 140 | 61,7         | 480 €           | 564 €    | 600 €   | 503 €        | 592 €    | 631 €   |
| SU102 | Hasta 150 | 66,7         | 492 €           | 577 €    | 622 €   | 517 €        | 606 €    | 653 €   |
| SU102 | Hasta 160 | 71,7         | 505 €           | 590 €    | 644 €   | 530 €        | 619 €    | 676 €   |
| SU102 | Hasta 170 | 76,7         | 518 €           | 603 €    | 665 €   | 544 €        | 633 €    | 699 €   |
| SU102 | Hasta 180 | 81,7         | 531 €           | 616 €    | 687 €   | 558 €        | 647 €    | 721 €   |

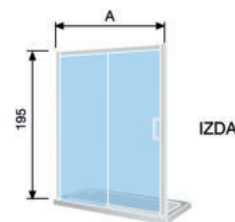
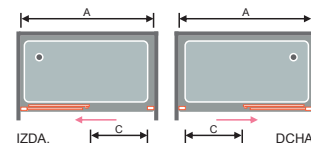

**Importante:** para no paralizar su pedido detalle **medida de hueco** indicando la posición (**dcha. o izda.**) del lado fijo de la mampara frontal

**Observaciones:** medida mínima recomendada de fabricación 100 cm de ancho

**Acristamiento Vidrios Decorados impresión digital:** plazo de envío de 6 a 8 días hábiles pág. 333

## Frente de Ducha 2 Fijos + 2 Puertas Correderas 6 mm

| Ref.  | Ancho (A) | Apertura (C) | 16 Plata Brillo |          |         | 05 Negro     |          |         |
|-------|-----------|--------------|-----------------|----------|---------|--------------|----------|---------|
|       |           |              | Transparente    | Decorado | Mateado | Transparente | Decorado | Mateado |
|       |           |              | PVP             | PVP      | PVP     | PVP          | PVP      | PVP     |
| SU100 | Hasta 140 | 57,9         | 543 €           | 712 €    | 664 €   | 570 €        | 747 €    | 698 €   |
| SU100 | Hasta 150 | 62,9         | 558 €           | 727 €    | 688 €   | 586 €        | 764 €    | 723 €   |
| SU100 | Hasta 160 | 67,9         | 573 €           | 742 €    | 712 €   | 603 €        | 779 €    | 747 €   |
| SU100 | Hasta 170 | 72,9         | 589 €           | 757 €    | 735 €   | 618 €        | 795 €    | 772 €   |
| SU100 | Hasta 180 | 77,9         | 604 €           | 772 €    | 759 €   | 634 €        | 811 €    | 797 €   |
| SU100 | Hasta 190 | 82,9         | 619 €           | 787 €    | 783 €   | 650 €        | 826 €    | 822 €   |

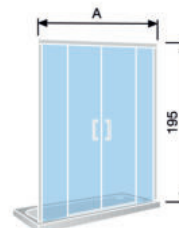
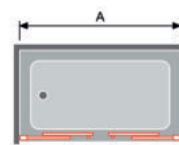

**Importante:** para no paralizar su pedido detalle **medida de hueco**

**Observaciones:** medida mínima recomendada de fabricación 130 cm de ancho

**Acristamiento Vidrios Decorados impresión digital:** plazo de envío de 6 a 8 días hábiles pág. 333

## Lateral Fijo de Ducha 8 mm

| Ref.  | Ancho (A) | 16 Plata Brillo |          |         | 05 Negro     |          |         |
|-------|-----------|-----------------|----------|---------|--------------|----------|---------|
|       |           | Transparente    | Decorado | Mateado | Transparente | Decorado | Mateado |
|       |           | PVP             | PVP      | PVP     | PVP          | PVP      | PVP     |
| SU103 | Hasta 60  | 296 €           | 337 €    | 347 €   | 311 €        | 354 €    | 364 €   |
| SU103 | Hasta 70  | 311 €           | 352 €    | 370 €   | 327 €        | 370 €    | 389 €   |
| SU103 | Hasta 80  | 327 €           | 368 €    | 394 €   | 343 €        | 386 €    | 414 €   |
| SU103 | Hasta 90  | 340 €           | 381 €    | 418 €   | 349 €        | 392 €    | 427 €   |

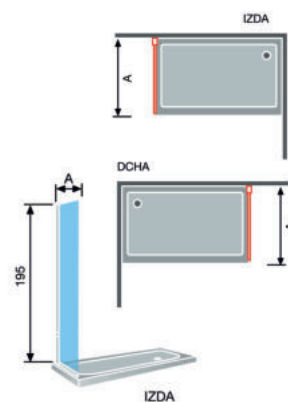

**Importante:** para no paralizar su pedido debe indicarnos a que lado del plato (**dcha. o izda.**) va posicionado el Lateral Fijo

Ref. **SU103** adaptado al lado del cierre magnético

Ref. **SU113** adaptado al lado fijo del frente de la mampara

## Complementos Opcionales Ref. SU102, SU100 y SU103

| Ref.    | Descripción   | PVP  |
|---------|---|------|
| INSU 16 | Incremento cada 10 cm o fracción                                | 63 € |
| INSU 05 | Incremento cada 10 cm o fracción (Medida máxima en alto 210 cm) | 63 € |

Dibujo técnico SU102 y SU100  
Frente de ducha

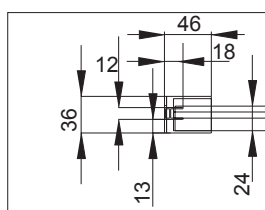

Lado fijo

Dibujo técnico SU102  
Frente de ducha

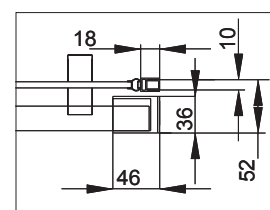

Perfil de cierre

Rodamientos dobles regulables



Correderas de Ducha a Medida



Ref. SU112 05



Ref. SU112 16

# MAMPARAS ESPECIALES SUGAR

## PUERTAS CORREDERAS PARA DUCHAS CON MURO

### Frente de Ducha Puerta Corredera 6 mm

| Ref.  | Ancho (Y) | 16 Plata Brillo  |              |             | 05 Negro         |              |             |
|-------|-----------|------------------|--------------|-------------|------------------|--------------|-------------|
|       |           | Transparente PVP | Decorado PVP | Mateado PVP | Transparente PVP | Decorado PVP | Mateado PVP |
| SU112 | Hasta 50  | 502 €            | 535 €        | 544 €       | 502 €            | 535 €        | 544 €       |
| SU112 | Hasta 60  | 517 €            | 554 €        | 564 €       | 517 €            | 554 €        | 564 €       |
| SU112 | Hasta 70  | 532 €            | 574 €        | 585 €       | 532 €            | 574 €        | 585 €       |
| SU112 | Hasta 80  | 546 €            | 593 €        | 606 €       | 546 €            | 593 €        | 606 €       |
| SU112 | Hasta 90  | 561 €            | 613 €        | 627 €       | 561 €            | 613 €        | 627 €       |
| SU112 | Hasta 100 | 576 €            | 633 €        | 647 €       | 576 €            | 633 €        | 647 €       |



Tabla y datos técnicos exclusivamente para mampara frontal. Mampara con lateral fijo ver pág. 292

**Importante:** es necesario elegir el modelo **SU122** cuando el muro (X) es 9 cm más pequeño o inferior a 1/2 del ancho total (ver pág. 293)

Para no paralizar su pedido detalle medida de hueco (A) y medida del muro (X)

Indicar la posición (dcha. o izda.) del muro

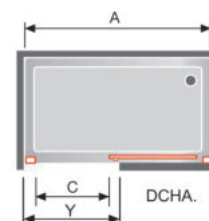
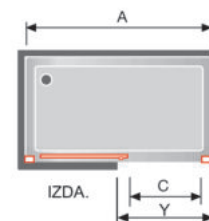
**Observaciones:** este modelo es apropiado cuando el muro es igual o superior a 3 cm de la 1/2 del ancho (A)

**Acristamiento Vidrios Decorados impresión digital:** plazo de envío de 6 a 8 días hábiles pág. 333

### Medidas max/min SU112 (cm)

| Anchos          | Máximo | Mínimo |
|-----------------|--------|--------|
| Ancho Total (A) | 240    | 100    |
| Ancho (Y)       | 100    | 47     |
| Ancho Muro (X)  | 193    | 47     |
| Altura          | 210    | -      |

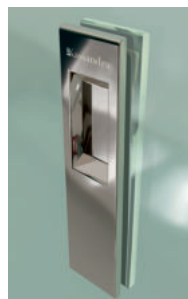

Detalle Tirador Ref. SU112 16



Detalle Tirador Ref. SU112 05

### Dibujo técnico SU112

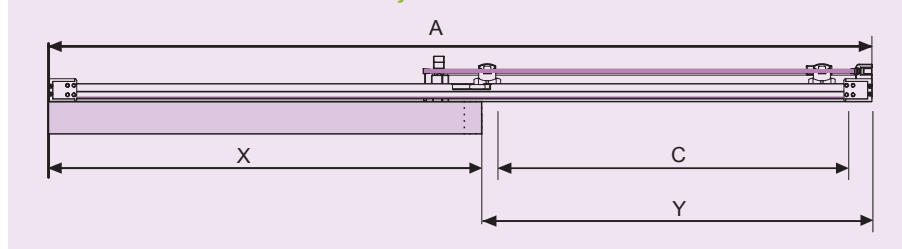

### Complementos Opcionales Ref. SU112

| Ref.    | Descripción                              | PVP  |
|---------|--|------|
| INSU 16 | Incremento en alto cada 10 cm o fracción | 63 € |
| INSU 05 | Incremento en alto cada 10 cm o fracción | 63 € |

Correderas de Ducha a Medida



Cálculo de aperturas SUGAR SU112

# 291

grupoKassandra  
www.kassandra.net

# SUGAR MAMPARAS ESPECIALES

## PUERTAS CORREDERAS PARA DUCHAS CON MURO

| Frente de Ducha Puerta Corredera 6 mm |           |                  |              |             |                  |              |             |
|---------------------------------------|-----------|------------------|--------------|-------------|------------------|--------------|-------------|
| Ref.                                  | Ancho (Y) | 16 Plata Brillo  |              |             | 05 Negro         |              |             |
|                                       |           | Transparente PVP | Decorado PVP | Mateado PVP | Transparente PVP | Decorado PVP | Mateado PVP |
| SU112                                 | Hasta 50  | 502 €            | 535 €        | 544 €       | 502 €            | 535 €        | 544 €       |
| SU112                                 | Hasta 60  | 517 €            | 554 €        | 564 €       | 517 €            | 554 €        | 564 €       |
| SU112                                 | Hasta 70  | 532 €            | 574 €        | 585 €       | 532 €            | 574 €        | 585 €       |
| SU112                                 | Hasta 80  | 546 €            | 593 €        | 606 €       | 546 €            | 593 €        | 606 €       |
| SU112                                 | Hasta 90  | 561 €            | 613 €        | 627 €       | 561 €            | 613 €        | 627 €       |
| SU112                                 | Hasta 100 | 576 €            | 633 €        | 647 €       | 576 €            | 633 €        | 647 €       |



Tabla y datos técnicos exclusivamente para mampara frontal con lateral fijo. Mampara frontal ver pág. 291

**Importante:** es necesario elegir el modelo **SU122 + SU103** cuando el muro (X) es 10 cm más pequeño o inferior a 1/2 del ancho total (ver pág. 293)

Para no paralizar su pedido detalle medida de hueco (A/B) y medida del muro (X)

Indicar la posición (dcha. o izda.) del muro

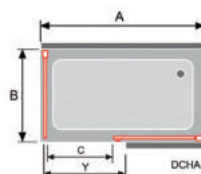
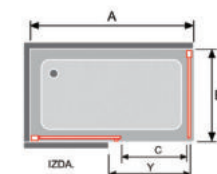
**Observaciones:** este modelo es apropiado cuando el muro es igual o superior a 2 cm de la 1/2 del ancho (A)

**Acrilamiento Vidrios Decorados impresión digital:** plazo de envío de 6 a 8 días hábiles pág. 333

| Lateral Fijo de Ducha 8 mm |           |                  |              |             |                  |              |             |
|----------------------------|-----------|------------------|--------------|-------------|------------------|--------------|-------------|
| Ref.                       | Ancho (B) | 16 Plata Brillo  |              |             | 05 Negro         |              |             |
|                            |           | Transparente PVP | Decorado PVP | Mateado PVP | Transparente PVP | Decorado PVP | Mateado PVP |
| SU103                      | Hasta 60  | 296 €            | 337 €        | 347 €       | 311 €            | 354 €        | 364 €       |
| SU103                      | Hasta 70  | 311 €            | 352 €        | 370 €       | 327 €            | 370 €        | 389 €       |
| SU103                      | Hasta 80  | 327 €            | 368 €        | 394 €       | 343 €            | 386 €        | 414 €       |
| SU103                      | Hasta 90  | 340 €            | 381 €        | 418 €       | 349 €            | 392 €        | 427 €       |
| SU103                      | Hasta 100 | 382 €            | 426 €        | 478 €       | 391 €            | 436 €        | 474 €       |

| Medidas max/min SU112 + SU103 (cm) |        |        |
|------------------------------------|--------|--------|
| Anchos                             | Máximo | Mínimo |
| Ancho Total (A)                    | 240    | 100    |
| Ancho (Y)                          | 100    | 47     |
| Ancho Muro (X)                     | 192    | 48     |
| Altura                             | 210    | -      |



Detalle Tirador Ref. SU112 16



Detalle Tirador Ref. SU112 05

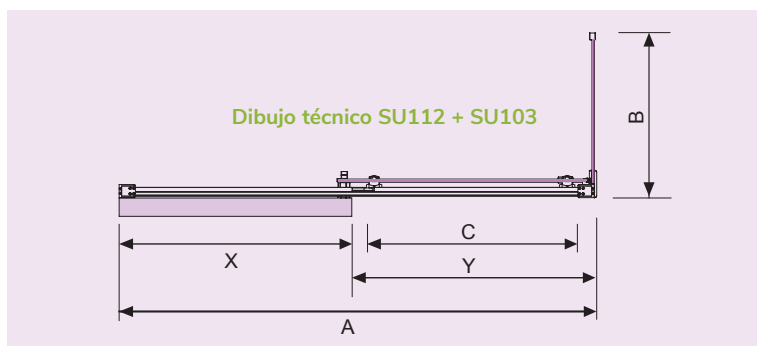

Dibujo técnico SU112 + SU103

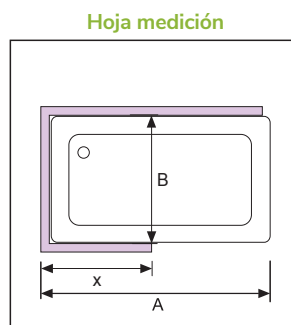

Hoja medición

| Complementos Opcionales Ref. SU112 y SU103 |  |      |
|--|--|------|
| Ref.                                       | Descripción                              | PVP  |
| INSU 16                                    | Incremento en alto cada 10 cm o fracción | 63 € |
| INSU 05                                    | Incremento en alto cada 10 cm o fracción | 63 € |

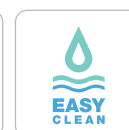

Cálculo de aperturas SUGAR SU112 + SU103



# MAMPARAS ESPECIALES SUGAR

## PUERTAS CORREDERAS PARA DUCHAS CON MURO

### Frente Ducha Fijo + Puerta Corredera 6 mm

| Ref.  | Ancho (Y) | 16 Plata Brillo  |              |             | 05 Negro         |              |             |
|-------|-----------|------------------|--------------|-------------|------------------|--------------|-------------|
|       |           | Transparente PVP | Decorado PVP | Mateado PVP | Transparente PVP | Decorado PVP | Mateado PVP |
| SU122 | Hasta 60  | 548 €            | 588 €        | 598 €       | 548 €            | 588 €        | 598 €       |
| SU122 | Hasta 70  | 562 €            | 607 €        | 619 €       | 562 €            | 607 €        | 619 €       |
| SU122 | Hasta 80  | 577 €            | 627 €        | 640 €       | 577 €            | 627 €        | 640 €       |
| SU122 | Hasta 90  | 592 €            | 647 €        | 661 €       | 592 €            | 647 €        | 661 €       |
| SU122 | Hasta 100 | 607 €            | 666 €        | 681 €       | 607 €            | 666 €        | 681 €       |
| SU122 | Hasta 110 | 622 €            | 686 €        | 702 €       | 622 €            | 686 €        | 702 €       |
| SU122 | Hasta 120 | 637 €            | 705 €        | 723 €       | 637 €            | 705 €        | 723 €       |
| SU122 | Hasta 130 | 652 €            | 725 €        | 744 €       | 652 €            | 725 €        | 744 €       |
| SU122 | Hasta 140 | 667 €            | 744 €        | 764 €       | 667 €            | 744 €        | 764 €       |
| SU122 | Hasta 150 | 682 €            | 764 €        | 785 €       | 682 €            | 764 €        | 785 €       |
| SU122 | Hasta 160 | 697 €            | 783 €        | 806 €       | 697 €            | 783 €        | 806 €       |
| SU122 | Hasta 170 | 712 €            | 803 €        | 827 €       | 712 €            | 803 €        | 827 €       |
| SU122 | Hasta 180 | 727 €            | 822 €        | 847 €       | 727 €            | 822 €        | 847 €       |
| SU122 | Hasta 190 | 742 €            | 842 €        | 868 €       | 742 €            | 842 €        | 868 €       |
| SU122 | Hasta 200 | 757 €            | 861 €        | 889 €       | 757 €            | 861 €        | 889 €       |
| SU122 | Hasta 210 | 772 €            | 881 €        | 910 €       | 772 €            | 881 €        | 910 €       |



Tabla y datos técnicos exclusivamente para mampara frontal. Mampara con lateral fijo ver pág. 295

**Importante:** para no paralizar su pedido detalle medida de hueco (A) y medida del muro (X)

Indicar la posición (dcha. o izda.) del muro

La medida mínima del fijo (F) es 9 cm

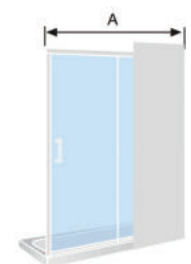
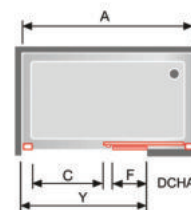
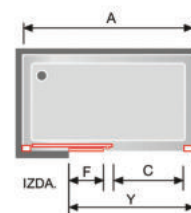
**Observaciones:** este modelo es apropiado cuando el muro es 9 cm más pequeño o inferior a 1/2 del ancho (A)

**Acristalamiento Vidrios Decorados impresión digital:** plazo de envío de 6 a 8 días hábiles pág. 333

### Medidas max/min SU122 (cm)

| Anchos          | Máximo  | Mínimo |
|-----------------|---------|--------|
| Ancho Total (A) | 240     | 100    |
| Ancho (Y)       | 240     | 59     |
| Ancho Muro (X)  | (A/2)-9 | 0      |
| Altura          | 210     | -      |



Detalle Tirador  
Ref. SU122 05



Detalle Tirador  
Ref. SU122 16

### Dibujo técnico SU122

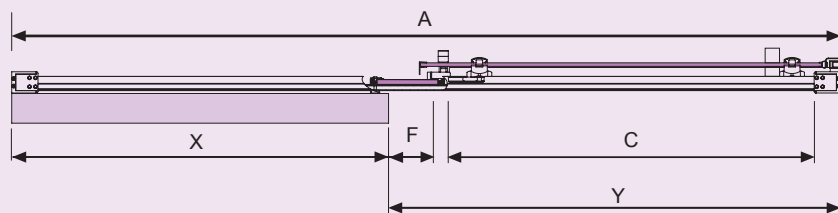

Correderas de Ducha a Medida



### Complementos Opcionales Ref. SU122

| Ref.    | Descripción                              | PVP  |
|---------|--|------|
| INSU 16 | Incremento en alto cada 10 cm o fracción | 63 € |
| INSU 05 | Incremento en alto cada 10 cm o fracción | 63 € |



Cálculo de aperturas SUGAR SU122





Ref. SU122 16 + SU103 16



Ref. SU122 05 + SU103 05

# MAMPARAS ESPECIALES SUGAR

## PUERTAS CORREDERAS PARA DUCHAS CON MURO

### Frente Ducha Fijo + Puerta Corredera 6 mm

| Ref.  | Ancho (Y) | 16 Plata Brillo  |              |             | 05 Negro         |              |             |
|-------|-----------|------------------|--------------|-------------|------------------|--------------|-------------|
|       |           | Transparente PVP | Decorado PVP | Mateado PVP | Transparente PVP | Decorado PVP | Mateado PVP |
| SU122 | Hasta 60  | 548 €            | 588 €        | 598 €       | 548 €            | 588 €        | 598 €       |
| SU122 | Hasta 70  | 562 €            | 607 €        | 619 €       | 562 €            | 607 €        | 619 €       |
| SU122 | Hasta 80  | 577 €            | 627 €        | 640 €       | 577 €            | 627 €        | 640 €       |
| SU122 | Hasta 90  | 592 €            | 647 €        | 661 €       | 592 €            | 647 €        | 661 €       |
| SU122 | Hasta 100 | 607 €            | 666 €        | 681 €       | 607 €            | 666 €        | 681 €       |
| SU122 | Hasta 110 | 622 €            | 686 €        | 702 €       | 622 €            | 686 €        | 702 €       |
| SU122 | Hasta 120 | 637 €            | 705 €        | 723 €       | 637 €            | 705 €        | 723 €       |
| SU122 | Hasta 130 | 652 €            | 725 €        | 744 €       | 652 €            | 725 €        | 744 €       |
| SU122 | Hasta 140 | 667 €            | 744 €        | 764 €       | 667 €            | 744 €        | 764 €       |
| SU122 | Hasta 150 | 682 €            | 764 €        | 785 €       | 682 €            | 764 €        | 785 €       |
| SU122 | Hasta 160 | 697 €            | 783 €        | 806 €       | 697 €            | 783 €        | 806 €       |
| SU122 | Hasta 170 | 712 €            | 803 €        | 827 €       | 712 €            | 803 €        | 827 €       |
| SU122 | Hasta 180 | 727 €            | 822 €        | 847 €       | 727 €            | 822 €        | 847 €       |

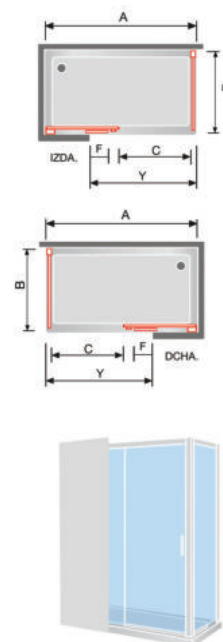

Tablas y datos técnicos exclusivamente para mampara frontal con lateral fijo. Mampara frontal ver pág. 293

**Importante:** para no paralizar su pedido detalle medida de hueco (A/B) y medida del muro (X)

Indicar la posición (dcha. o izda.) del muro. La medida mínima del fijo (F) es 9 cm

**Observaciones:** este modelo es apropiado cuando el muro es 10 cm más pequeño o inferior a 1/2 del ancho (A)

**Acristalamiento Vidrios Decorados impresión digital:** plazo de envío de 6 a 8 días hábiles pág. 333

### Lateral Fijo de Ducha 8 mm

| Ref.  | Ancho (B) | 16 Plata Brillo  |              |             | 05 Negro         |              |             |
|-------|-----------|------------------|--------------|-------------|------------------|--------------|-------------|
|       |           | Transparente PVP | Decorado PVP | Mateado PVP | Transparente PVP | Decorado PVP | Mateado PVP |
| SU103 | Hasta 60  | 296 €            | 337 €        | 347 €       | 311 €            | 354 €        | 364 €       |
| SU103 | Hasta 70  | 311 €            | 352 €        | 370 €       | 327 €            | 370 €        | 389 €       |
| SU103 | Hasta 80  | 327 €            | 368 €        | 394 €       | 343 €            | 386 €        | 414 €       |
| SU103 | Hasta 90  | 340 €            | 381 €        | 418 €       | 349 €            | 392 €        | 427 €       |
| SU103 | Hasta 100 | 382 €            | 426 €        | 478 €       | 391 €            | 436 €        | 474 €       |

### Medidas max/min SU122+SU103

| Anchos          | Máximo   | Mínimo |
|-----------------|----------|--------|
| Ancho Total (A) | 240      | 100    |
| Ancho (Y)       | 240      | 60     |
| Ancho Muro (X)  | (A/2)-10 | 0      |
| Altura          | 210      | -      |

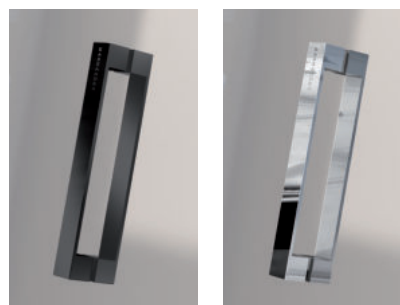

Detalle Tirador Ref. SU122 05

Detalle Tirador Ref. SU122 16

Dibujo técnico SU122 + SU103

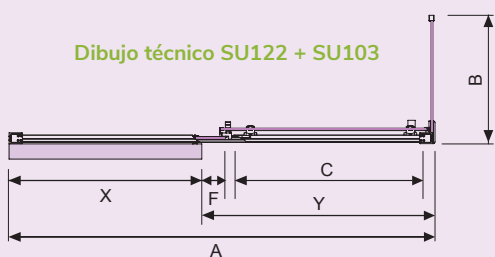

Hoja medición

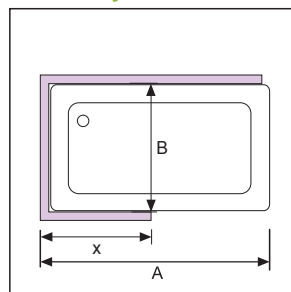

### Complementos Opcionales Ref. SU122 + SU103

| Ref.    | Descripción                              | PVP  |
|---------|--|------|
| INSU 16 | Incremento en alto cada 10 cm o fracción | 63 € |
| INSU 05 | Incremento en alto cada 10 cm o fracción | 63 € |



Cálculo de aperturas SUGAR SU122 + SU103



# SUGAR MAMPARAS ESPECIALES

## PUERTAS CORREDERAS PARA DUCHAS CON MURO

| Frente de Ducha Fijo + 2 Puertas Correderas 6 mm |           |                  |              |             |                  |              |             |
|--|-----------|------------------|--------------|-------------|------------------|--------------|-------------|
| Ref.   | Ancho (Y) | 16 Plata Brillo  |              |             | 05 Negro         |              |             |
|  |           | Transparente PVP | Decorado PVP | Mateado PVP | Transparente PVP | Decorado PVP | Mateado PVP |
| SU110  | Hasta 100 | 750 €            | 821 €        | 839 €       | 750 €            | 821 €        | 839 €       |
| SU110  | Hasta 110 | 765 €            | 840 €        | 860 €       | 765 €            | 840 €        | 860 €       |
| SU110  | Hasta 120 | 780 €            | 860 €        | 881 €       | 780 €            | 860 €        | 881 €       |
| SU110  | Hasta 130 | 795 €            | 879 €        | 901 €       | 795 €            | 879 €        | 901 €       |
| SU110  | Hasta 140 | 809 €            | 899 €        | 922 €       | 809 €            | 899 €        | 922 €       |
| SU110  | Hasta 150 | 824 €            | 918 €        | 943 €       | 824 €            | 918 €        | 943 €       |
| SU110  | Hasta 160 | 839 €            | 938 €        | 964 €       | 839 €            | 938 €        | 964 €       |
| SU110  | Hasta 170 | 854 €            | 957 €        | 984 €       | 854 €            | 957 €        | 984 €       |

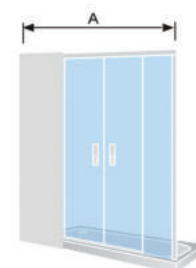
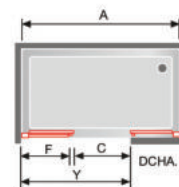
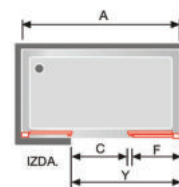

**Importante:** es necesario elegir el modelo **SU120** cuando el muro (X) es 8 cm más pequeño o inferior a 1/4 del ancho total (ver pág. 297)

Para no paralizar su pedido detalle medida de hueco (A/B) y medida del muro (X)

Indicar la posición (dcha. o izda.) del muro

**Observaciones:** este modelo es apropiado cuando el muro es igual o superior a 3,5 cm de 1/4 del ancho (A)

**Acristamiento Vidrios Decorados impresión digital:** plazo de envío de 6 a 8 días hábiles pág. 333

| Medidas max/min SU110 (cm) |               |               |
|----------------------------|---------------|---------------|
| <b>Anchos</b>              | <b>Máximo</b> | <b>Mínimo</b> |
| Ancho Total (A)            | 240           | 130           |
| Ancho (Y)                  | 195,5         | 94            |
| Ancho Muro (X)             | 116           | 24,5          |
| Altura                     | 210           | -             |



Detalle Tirador Ref. SU112 16



Detalle Tirador Ref. SU112 05

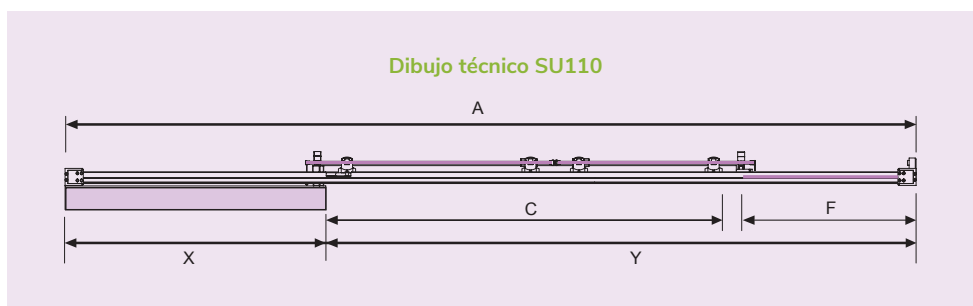

| Complementos Opcionales Ref. SU110 |  |      |
|------------------------------------|--|------|
| Ref.                               | Descripción                              | PVP  |
| INSU 16                            | Incremento en alto cada 10 cm o fracción | 63 € |
| INSU 05                            | Incremento en alto cada 10 cm o fracción | 63 € |

FABRICACIÓN A MEDIDA

Plata Brillo

Negro Mate

ALTURA 195 CM

VIDRIO TEMPLADO

SIN PERFILERÍA INFERIOR

LIBERACIÓN de puerta para una fácil limpieza

EASY CLEAN



Cálculo de aberturas SUGAR SU110





# MAMPARAS ESPECIALES SUGAR

## PUERTAS CORREDERAS PARA DUCHAS CON MURO

### Frente Ducha 2 Fijos + 2 Puertas Correderas 6 mm

| Ref.  | Ancho (Y) | 16 Plata Brillo  |              |             | 05 Negro         |              |             |
|-------|-----------|------------------|--------------|-------------|------------------|--------------|-------------|
|       |           | Transparente PVP | Decorado PVP | Mateado PVP | Transparente PVP | Decorado PVP | Mateado PVP |
| SU120 | Hasta 110 | 689 €            | 754 €        | 771 €       | 689 €            | 754 €        | 771 €       |
| SU120 | Hasta 120 | 704 €            | 774 €        | 792 €       | 704 €            | 774 €        | 792 €       |
| SU120 | Hasta 130 | 719 €            | 793 €        | 813 €       | 719 €            | 793 €        | 813 €       |
| SU120 | Hasta 140 | 734 €            | 813 €        | 834 €       | 734 €            | 813 €        | 834 €       |
| SU120 | Hasta 150 | 749 €            | 832 €        | 854 €       | 749 €            | 832 €        | 854 €       |
| SU120 | Hasta 160 | 764 €            | 852 €        | 875 €       | 764 €            | 852 €        | 875 €       |
| SU120 | Hasta 170 | 779 €            | 872 €        | 896 €       | 779 €            | 872 €        | 896 €       |
| SU120 | Hasta 180 | 793 €            | 891 €        | 917 €       | 793 €            | 891 €        | 917 €       |
| SU120 | Hasta 190 | 808 €            | 911 €        | 937 €       | 808 €            | 911 €        | 937 €       |
| SU120 | Hasta 200 | 823 €            | 930 €        | 958 €       | 823 €            | 930 €        | 958 €       |
| SU120 | Hasta 210 | 838 €            | 950 €        | 979 €       | 838 €            | 950 €        | 979 €       |

**Importante:** para no paralizar su pedido detalle medida de hueco (A/B) y medida del muro (X)

Indicar la posición (dcha. o izda.) del muro

**Observaciones:** este modelo es apropiado cuando el muro es 8 cm más pequeño o inferior a 1/4 del ancho (A)

**Acristalamiento Vidrios Decorados impresión digital:** plazo de envío de 6 a 8 días hábiles pág. 333

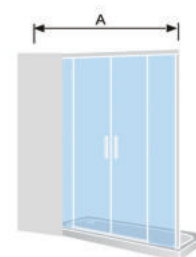
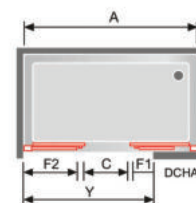
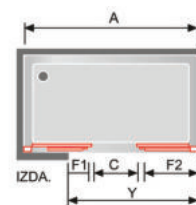

### Medidas max/min SU120 (cm)

| Anchos          | Máximo    | Mínimo |
|-----------------|-----------|--------|
| Ancho Total (A) | 240       | 130    |
| Ancho (Y)       | 240       | 106    |
| Ancho Muro (X)  | (A/2)-8,2 | 0      |
| Altura          | 210       | -      |



Detalle Tirador Ref. SU120 05



Detalle Tirador Ref. SU120 16

### Dibujo técnico SU120

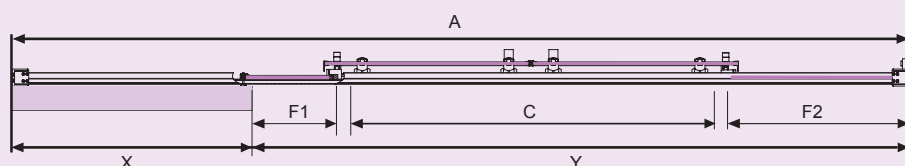

### Complementos Opcionales Ref. SU120

| Ref.    | Descripción                              | PVP  |
|---------|--|------|
| INSU 16 | Incremento en alto cada 10 cm o fracción | 63 € |
| INSU 05 | Incremento en alto cada 10 cm o fracción | 63 € |

Correderas de Ducha a Medida



Cálculo de aperturas SUGAR SU120





Ref. SU115 16 (SU617 16 + SU607 16)



Ref. SU115 05 (SU617 05 + SU607 05)

# MAMPARAS ESPECIALES SUGAR

## PUERTAS CORREDERAS PARA DUCHAS CON MURO

### Angular de Ducha Puerta Corredera 6 mm posicionada en el lado del Muro

| Ref. SU115<br>Valor por lado |           | 16 Plata Brillo  |              |             | 05 Negro         |              |             |
|------------------------------|-----------|------------------|--------------|-------------|------------------|--------------|-------------|
| Ref.                         | Ancho (Y) | Transparente PVP | Decorado PVP | Mateado PVP | Transparente PVP | Decorado PVP | Mateado PVP |
| SU617                        | Hasta 40  | 418 €            | 445 €        | 452 €       | 418 €            | 445 €        | 452 €       |
| SU617                        | Hasta 50  | 433 €            | 464 €        | 472 €       | 433 €            | 464 €        | 472 €       |
| SU617                        | Hasta 60  | 448 €            | 484 €        | 493 €       | 448 €            | 484 €        | 493 €       |
| SU617                        | Hasta 70  | 463 €            | 503 €        | 514 €       | 463 €            | 503 €        | 514 €       |
| SU617                        | Hasta 80  | 478 €            | 523 €        | 535 €       | 478 €            | 523 €        | 535 €       |

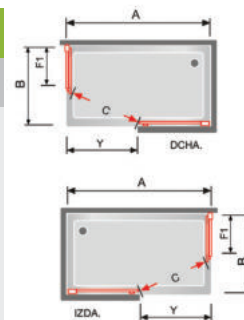

### Angular de Ducha Fijo + Puerta Corredera 6 mm posicionada en el lado sin Muro

| Ref. SU115<br>Valor por lado |           | 16 Plata Brillo  |              |             | 05 Negro         |              |             |
|------------------------------|-----------|------------------|--------------|-------------|------------------|--------------|-------------|
| Ref.                         | Ancho (B) | Transparente PVP | Decorado PVP | Mateado PVP | Transparente PVP | Decorado PVP | Mateado PVP |
| SU607                        | Hasta 70  | 412 €            | 454 €        | 464 €       | 412 €            | 454 €        | 464 €       |
| SU607                        | Hasta 80  | 427 €            | 473 €        | 485 €       | 427 €            | 473 €        | 485 €       |
| SU607                        | Hasta 90  | 442 €            | 493 €        | 506 €       | 442 €            | 493 €        | 506 €       |
| SU607                        | Hasta 100 | 457 €            | 512 €        | 527 €       | 457 €            | 512 €        | 527 €       |
| SU607                        | Hasta 110 | 472 €            | 532 €        | 547 €       | 472 €            | 532 €        | 547 €       |
| SU607                        | Hasta 120 | 487 €            | 551 €        | 568 €       | 487 €            | 551 €        | 568 €       |
| SU607                        | Hasta 130 | 502 €            | 571 €        | 589 €       | 502 €            | 571 €        | 589 €       |
| SU607                        | Hasta 140 | 517 €            | 590 €        | 610 €       | 517 €            | 590 €        | 610 €       |



**Importante:** es necesario elegir el modelo **SU125** cuando el muro (X) es 11 cm más pequeño o inferior de 1/2 del ancho total (ver pág. 300)

Para no paralizar su pedido detalle medida de hueco (A/B) y medida del muro (X). Indicar la posición (dcha. o izda.) del muro  
Medida mínima recomendada 76 x 76 cm (Muro 36 + Puerta 40, apertura de 40,3 cm)

Medida máxima recomendada 140 x 90 cm

**Observaciones:** este modelo es apropiado cuando el muro es igual o superior a 1 cm de la 1/2 del ancho (A)

**Acristalamiento Vidrios Decorados impresión digital:** plazo de envío de 6 a 8 días hábiles pág. 333

### Medidas max/min SU115 (cm)

| Anchos          | Máximo | Mínimo |
|-----------------|--------|--------|
| Ancho Total (A) | 240    | 66     |
| Ancho Muro (X)  | 108    | 36     |
| Ancho (Y)       | 80     | 30     |
| Ancho (B)       | 240    | 66     |
| Altura          | 195    | -      |



Detalle Tirador  
Ref. SU115 16



Detalle Tirador  
Ref. SU115 05

Para medidas superiores de 140X90 aumentaremos la medida solo a la parte del fijo (F1)

Correderas de Ducha a Medida

### Dibujo técnico SU115

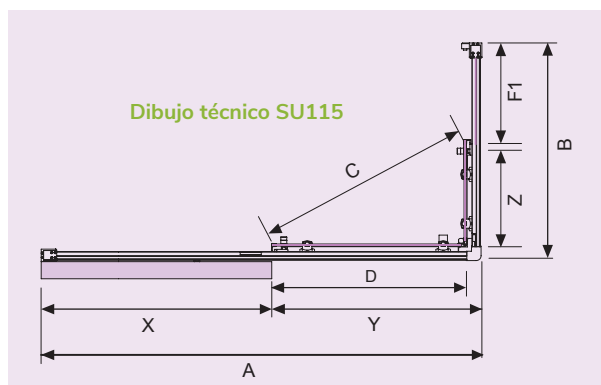

### Hoja medición

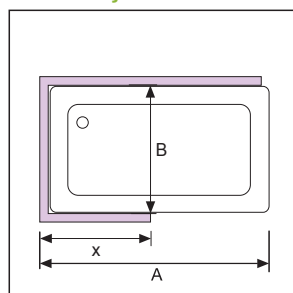

### Complementos Opcionales Ref. SU617 y SU607

| Ref.    | Descripción                              | PVP  |
|---------|--|------|
| INSU 16 | Incremento en alto cada 10 cm o fracción | 63 € |
| INSU 05 | Incremento en alto cada 10 cm o fracción | 63 € |



Cálculo de aperturas  
SUGAR SU115

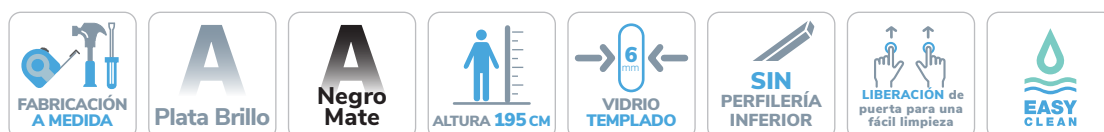

# 299

grupoKassandra  
www.kassandra.net

# SUGAR MAMPARAS ESPECIALES PUERTAS CORREDERAS PARA DUCHAS CON MURO

| Angular de Ducha Fijo + Puerta Corredera 6 mm con Muro |           |                  |              |             |                  |              |             |
|--|-----------|------------------|--------------|-------------|------------------|--------------|-------------|
| Ref. SU125<br>Valor por lado                           |           | 16 Plata Brillo  |              |             | 05 Negro         |              |             |
| Ref.   | Ancho (Y) | Transparente PVP | Decorado PVP | Mateado PVP | Transparente PVP | Decorado PVP | Mateado PVP |
| SU627  | Hasta 50  | 443 €            | 476 €        | 485 €       | 443 €            | 476 €        | 485 €       |
| SU627  | Hasta 60  | 458 €            | 496 €        | 506 €       | 458 €            | 496 €        | 506 €       |
| SU627  | Hasta 70  | 473 €            | 515 €        | 527 €       | 473 €            | 515 €        | 527 €       |
| SU627  | Hasta 80  | 487 €            | 535 €        | 547 €       | 487 €            | 535 €        | 547 €       |
| SU627  | Hasta 90  | 502 €            | 554 €        | 568 €       | 502 €            | 554 €        | 568 €       |
| SU627  | Hasta 100 | 517 €            | 574 €        | 589 €       | 517 €            | 574 €        | 589 €       |
| SU627  | Hasta 110 | 532 €            | 594 €        | 610 €       | 532 €            | 594 €        | 610 €       |
| SU627  | Hasta 120 | 547 €            | 613 €        | 630 €       | 547 €            | 613 €        | 630 €       |
| SU627  | Hasta 130 | 562 €            | 633 €        | 651 €       | 562 €            | 633 €        | 651 €       |
| SU627  | Hasta 140 | 577 €            | 652 €        | 672 €       | 577 €            | 652 €        | 672 €       |

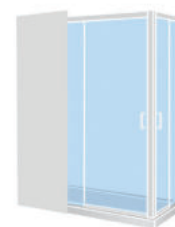
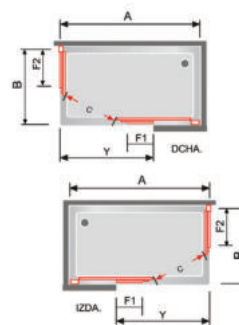

| Angular de Ducha Fijo + Puerta Corredera 6 mm sin Muro |           |                  |              |             |                  |              |             |
|--|-----------|------------------|--------------|-------------|------------------|--------------|-------------|
| Ref. SU125<br>Valor por lado                           |           | 16 Plata Brillo  |              |             | 05 Negro         |              |             |
| Ref.   | Ancho (B) | Transparente PVP | Decorado PVP | Mateado PVP | Transparente PVP | Decorado PVP | Mateado PVP |
| SU607  | Hasta 70  | 412 €            | 454 €        | 464 €       | 412 €            | 454 €        | 464 €       |
| SU607  | Hasta 80  | 427 €            | 473 €        | 485 €       | 427 €            | 473 €        | 485 €       |
| SU607  | Hasta 90  | 442 €            | 493 €        | 506 €       | 442 €            | 493 €        | 506 €       |
| SU607  | Hasta 100 | 457 €            | 512 €        | 527 €       | 457 €            | 512 €        | 527 €       |
| SU607  | Hasta 110 | 472 €            | 532 €        | 547 €       | 472 €            | 532 €        | 547 €       |
| SU607  | Hasta 120 | 487 €            | 551 €        | 568 €       | 487 €            | 551 €        | 568 €       |
| SU607  | Hasta 130 | 502 €            | 571 €        | 589 €       | 502 €            | 571 €        | 589 €       |
| SU607  | Hasta 140 | 517 €            | 590 €        | 610 €       | 517 €            | 590 €        | 610 €       |

**Importante:** para no paralizar su pedido detalle medida de hueco (A/B) y medida del muro (X)  
Indicar la posición (dcha. o izda.) del muro

Fijo (F1) mínimo de 9 cm

**Observaciones:** este modelo es apropiado cuando el muro es 11 cm más pequeño o inferior a 1/2 del ancho (A)

**Acristamiento Vidrios Decorados impresión digital:** plazo de envío de 6 a 8 días hábiles pág. 333

| Medidas max/min SU125 (cm) |          |        |
|----------------------------|----------|--------|
| Anchos                     | Máximo   | Mínimo |
| Ancho Total (A)            | 240      | 66     |
| Ancho Muro (X)             | (A/2)-11 | 0      |
| Ancho (Y)                  | 240      | 44     |
| Ancho (B)                  | 240      | 66     |
| Altura                     | 195      | -      |



Detalle Tirador  
Ref. SU125 05



Detalle Tirador  
Ref. SU125 16

Para medidas superiores de 140 x 90 aumentaremos la medida solo a la parte del fijo (F1 y F2)

Medida mínima recomendada 76 x 76 cm (Muro 27 o inferior + Puerta y fijo 49, apertura de 39,5 cm)

Medida máxima recomendada 140 x 90 cm

| Complementos Opcionales<br>Ref. SU617 y SU607 |  |      |
|---|--|------|
| Ref.  | Descripción                              | PVP  |
| INSU 16                                       | Incremento en alto cada 10 cm o fracción | 63 € |
| INSU 05                                       | Incremento en alto cada 10 cm o fracción | 63 € |

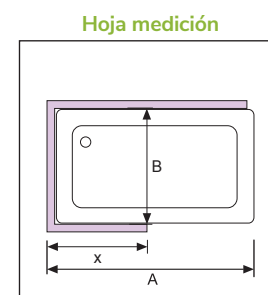
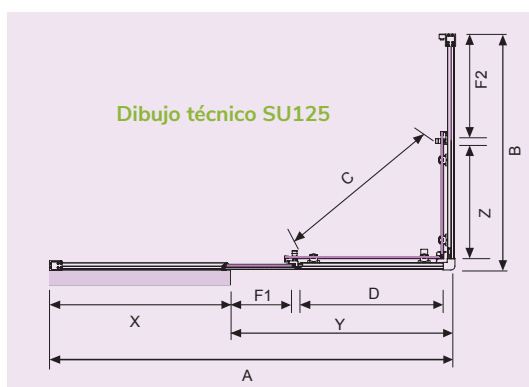

FABRICACIÓN A MEDIDA

Plata Brillo

Negro Mate

ALTURA 195 CM

VIDRIO TEMPLADO

SIN PERFILERÍA INFERIOR

LIBERACIÓN de puerta para una fácil limpieza

EASY CLEAN



Cálculo de aperturas SUGAR SU125

# Plegables Abatibles PMR a Medida

Plegables  
Abatibles  
PMR  
a Medida





Ref. BO307 16 (abierta)



Detalle Tirador Blanco



Detalle Tirador Cromo



Ref. BO307 16

# BOMBÓN



## Frente de Ducha Plegable + Lateral Fijo

| Ref.  | Ancho (A+B) | 16 Plata Brillo  |              |             | 05 Negro / 01 Blanco |              |             |
|-------|-------------|------------------|--------------|-------------|----------------------|--------------|-------------|
|       |             | Transparente PVP | Decorado PVP | Mateado PVP | Transparente PVP     | Decorado PVP | Mateado PVP |
| BO307 | Hasta 130   | 793 €            | 888 €        | 905 €       | 770 €                | 878 €        | 882 €       |
| BO307 | Hasta 140   | 806 €            | 900 €        | 927 €       | 784 €                | 891 €        | 905 €       |
| BO307 | Hasta 150   | 818 €            | 913 €        | 947 €       | 798 €                | 905 €        | 928 €       |
| BO307 | Hasta 160   | 829 €            | 924 €        | 968 €       | 811 €                | 919 €        | 949 €       |
| BO307 | Hasta 170   | 841 €            | 936 €        | 988 €       | 825 €                | 933 €        | 972 €       |
| BO307 | Hasta 180   | 854 €            | 948 €        | 1.010 €     | 839 €                | 946 €        | 995 €       |

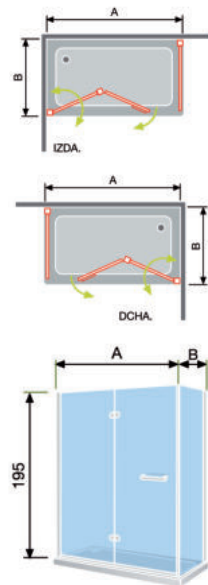

**Importante:** para no paralizar su pedido detalle **medida de hueco** indicando a que lado del plato (**dcha. o izda.**) va la puerta plegable

**Observaciones:** posición del tirador (**vertical-horizontal**) según medida puerta. Medida máxima de fabricación por puerta 100 cm

**Acristamiento Vidrios Decorados impresión digital:** plazo de envío de 6 a 8 días hábiles pág. 333

## Complementos Opcionales Ref. BO307

| Ref.    | Descripción  | PVP   |
|---------|--|-------|
| INBO 16 | Incremento en alto cada 10 cm o fracción                                   | 49 €  |
| INBO 01 | Incremento en alto cada 10 cm o fracción                                   | 49 €  |
| INBO 05 | Incremento en alto cada 10 cm o fracción<br>(Medida máxima en alto 210 cm) | 49 €  |
| BARRA   | Mampara con corte irregular<br>Opcional de sujeción nº 1 ver pág. 342      | 119 € |

Plegables  
Abatibles  
PMR  
a Medida



# 303

grupoKassandra  
www.kassandra.net

# Bombón

BARRA opcional de sujeción nº 2 para mampara BO302 ver pág. 342

Ref. BO302 16



# BOMBÓN

## Frente de Ducha Fijo + Puerta Plegable

| Ref.  | Ancho (A) | 16 Plata Brillo  |              |             | 05 Negro / 01 Blanco |              |             |
|-------|-----------|------------------|--------------|-------------|----------------------|--------------|-------------|
|       |           | Transparente PVP | Decorado PVP | Mateado PVP | Transparente PVP     | Decorado PVP | Mateado PVP |
| BO302 | Hasta 100 | 837 €            | 942 €        | 923 €       | 786 €                | 886 €        | 873 €       |
| BO302 | Hasta 110 | 851 €            | 956 €        | 946 €       | 801 €                | 900 €        | 896 €       |
| BO302 | Hasta 120 | 864 €            | 969 €        | 968 €       | 815 €                | 915 €        | 919 €       |
| BO302 | Hasta 130 | 878 €            | 983 €        | 990 €       | 831 €                | 929 €        | 943 €       |
| BO302 | Hasta 140 | 891 €            | 996 €        | 1.012 €     | 845 €                | 944 €        | 966 €       |
| BO302 | Hasta 150 | 904 €            | 1.010 €      | 1.034 €     | 860 €                | 958 €        | 989 €       |
| BO302 | Hasta 160 | 918 €            | 1.023 €      | 1.056 €     | 874 €                | 973 €        | 1.012 €     |

**Importante:** para no paralizar su pedido detalle **medida de hueco** del fijo y puerta plegable indicando a que lado del plato (**dcha. o Izda.**) va la puerta plegable

**Observaciones:** medida máxima puerta 100 cm. Posición del tirador (**vertical - horizontal**) según medida puerta

Medida máxima en alto 210 cm

**Acrilamiento Vidrios Decorados impresión digital:** plazo de envío de 6 a 8 días hábiles pág. 333

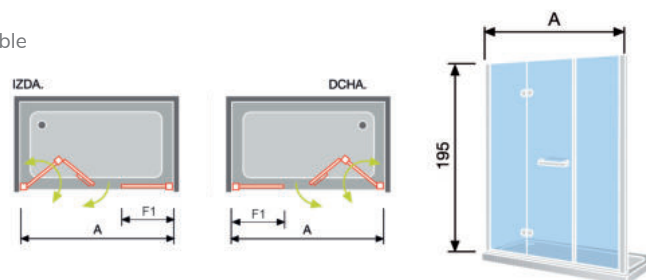

## Frente de Ducha Plegable

| Ref.  | Ancho (A) | 16 Plata Brillo  |              |             | 05 Negro / 01 Blanco |              |             |
|-------|-----------|------------------|--------------|-------------|----------------------|--------------|-------------|
|       |           | Transparente PVP | Decorado PVP | Mateado PVP | Transparente PVP     | Decorado PVP | Mateado PVP |
| BO300 | Hasta 60  | 553 €            | 623 €        | 605 €       | 529 €                | 605 €        | 581 €       |
| BO300 | Hasta 70  | 567 €            | 636 €        | 627 €       | 543 €                | 619 €        | 604 €       |
| BO300 | Hasta 80  | 579 €            | 649 €        | 648 €       | 558 €                | 634 €        | 627 €       |
| BO300 | Hasta 90  | 593 €            | 662 €        | 671 €       | 572 €                | 648 €        | 650 €       |

**Importante:** para no paralizar su pedido detalle **medida de hueco** indicando a que lado del plato (**dcha. o izda.**) va anclada la mampara

**Observaciones:** medida máxima puerta 100 cm. Posición del tirador (**vertical - horizontal**) según medida puerta

Medida máxima en alto 210 cm

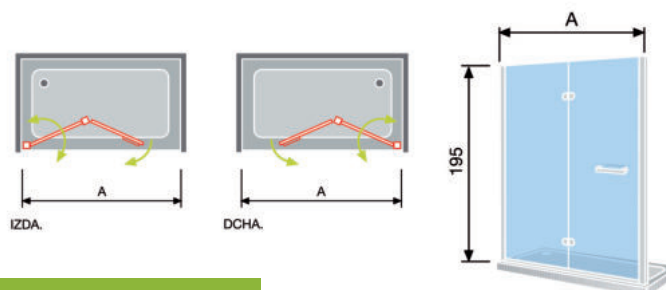

## Complementos Opcionales Ref. BO300 y BO302

| Ref.    | Descripción  | PVP   |
|---------|--|-------|
| INBO 16 | Incremento en alto cada 10 cm o fracción   | 49 €  |
| INBO 01 | Incremento en alto cada 10 cm o fracción   | 49 €  |
| INBO 05 | Incremento en alto cada 10 cm o fracción (Medida máxima en alto 210 cm)                  | 49 €  |
| BARRA   | Mampara con corte irregular<br>Opcional de sujeción nº 2 para mampara BO302 ver pág. 342 | 119 € |



Detalle Tirador Cromo

Plegables Abatibles PMR a Medida

**Importante:** medida máxima de fabricación de la puerta abatible 100 cm

Posición del tirador (**vertical - horizontal**) según medida de puerta

**Acrilamiento Vidrios Decorados impresión digital:** plazo de envío de 6 a 8 días hábiles pág. 333

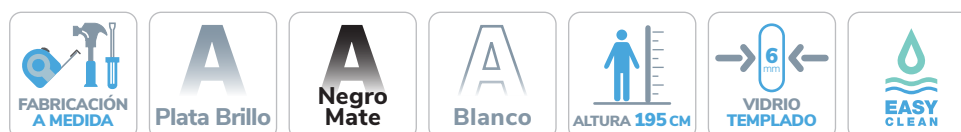

# 305

grupoKassandra  
www.kassandra.net

# BOMBÓN



Ref. BO305 16



Ref. BO305 16 (abierta)

## Angular de Ducha Plegable + Abatible

| Ref.  | Ancho (A+B) | 16 Plata Brillo  |              |             | 05 Negro / 01 Blanco |              |             |
|-------|-------------|------------------|--------------|-------------|----------------------|--------------|-------------|
|       |             | Transparente PVP | Decorado PVP | Mateado PVP | Transparente PVP     | Decorado PVP | Mateado PVP |
| BO305 | Hasta 130   | 921 €            | 1.026 €      | 1.034 €     | 856 €                | 970 €        | 969 €       |
| BO305 | Hasta 140   | 936 €            | 1.041 €      | 1.057 €     | 872 €                | 986 €        | 993 €       |
| BO305 | Hasta 150   | 949 €            | 1.054 €      | 1.079 €     | 887 €                | 1.000 €      | 1.016 €     |
| BO305 | Hasta 160   | 963 €            | 1.068 €      | 1.102 €     | 902 €                | 1.016 €      | 1.040 €     |
| BO305 | Hasta 170   | 978 €            | 1.083 €      | 1.125 €     | 918 €                | 1.031 €      | 1.065 €     |
| BO305 | Hasta 180   | 993 €            | 1.097 €      | 1.148 €     | 933 €                | 1.047 €      | 1.089 €     |

**Importante:** para no paralizar su pedido detalle **medida de hueco** indicando a que lado del plato (**dcha. o izda.**) va la puerta plegable

**Observaciones:** medida máxima por puerta 100 cm. Posición del tirador (**vertical - horizontal**) según medida puerta

**Acrilamiento Vidrios Decorados impresión digital:** plazo de envío de 6 a 8 días hábiles pág. 333

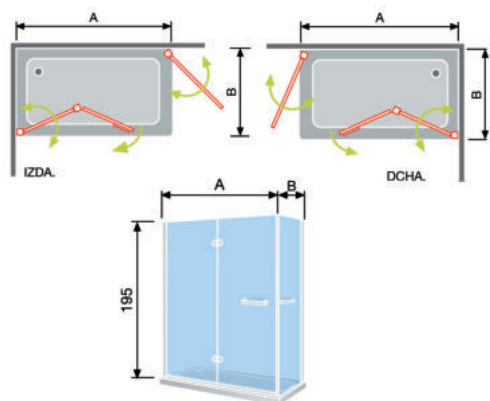

## Complementos Opcionales Ref. BO305

| Ref.    | Descripción   | PVP   |
|---------|---|-------|
| INBO 16 | Incremento en alto cada 10 cm o fracción                                | 49 €  |
| INBO 01 | Incremento en alto cada 10 cm o fracción                                | 49 €  |
| INBO 05 | Incremento en alto cada 10 cm o fracción (Medida máxima en alto 210 cm) | 49 €  |
|         | Mampara con corte irregular   | 119 € |



# BOMBÓN



Ref. BO306 16



Ref. BO306 16 (abierta)

## Angular de Ducha Plegable

| Ref.  | Ancho (A+B) | 16 Plata Brillo  |              |             | 05 Negro / 01 Blanco |              |             |
|-------|-------------|------------------|--------------|-------------|----------------------|--------------|-------------|
|       |             | Transparente PVP | Decorado PVP | Mateado PVP | Transparente PVP     | Decorado PVP | Mateado PVP |
| BO306 | Hasta 130   | 1.007 €          | 1.133 €      | 1.395 €     | 1.007 €              | 1.149 €      | 1.252 €     |
| BO306 | Hasta 140   | 1.030 €          | 1.157 €      | 1.431 €     | 1.034 €              | 1.177 €      | 1.288 €     |
| BO306 | Hasta 150   | 1.053 €          | 1.179 €      | 1.466 €     | 1.062 €              | 1.204 €      | 1.323 €     |
| BO306 | Hasta 160   | 1.078 €          | 1.204 €      | 1.502 €     | 1.089 €              | 1.232 €      | 1.359 €     |
| BO306 | Hasta 170   | 1.102 €          | 1.228 €      | 1.539 €     | 1.117 €              | 1.259 €      | 1.395 €     |
| BO306 | Hasta 180   | 1.126 €          | 1.253 €      | 1.575 €     | 1.144 €              | 1.287 €      | 1.431 €     |

**Importante:** para no paralizar su pedido detalle **medida de hueco** indicando a que lado del plato (**dcha. o izda.**) va cada medida

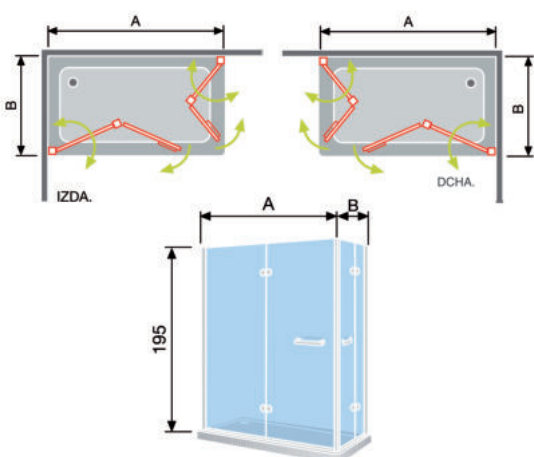

## Complementos Opcionales Ref. BO306

| Ref.    | Descripción   | PVP   |
|---------|---|-------|
| INBO 16 | Incremento en alto cada 10 cm o fracción                                  | 49 €  |
| INBO 01 | Incremento en alto cada 10 cm o fracción                                  | 49 €  |
| INBO 05 | Incremento o en alto cada 10 cm o fracción (Medida máxima en alto 210 cm) | 49 €  |
|         | Mampara con corte irregular   | 119 € |

Plegables  
Abatibles  
PMR  
a Medida



**Observaciones:** medida máxima de fabricación de la puerta plegable 100 cm  
Posición del tirador (**vertical - horizontal**) según medida de puerta

**Acristamiento Vidrios Decorados impresión digital:** plazo de envío de 6 a 8 días hábiles pág. 333





Ref. SA502 01



Ref. SA502 05



Ref. SA502 16

# SALÓNICA

## Frente de Ducha Fijo + Puerta Abatible

| Ref.  | Ancho (A) | 16 Plata Brillo  |              |             | 05 Negro         |              |             | 01 Blanco        |              |             |
|-------|-----------|------------------|--------------|-------------|------------------|--------------|-------------|------------------|--------------|-------------|
|       |           | Transparente PVP | Decorado PVP | Mateado PVP | Transparente PVP | Decorado PVP | Mateado PVP | Transparente PVP | Decorado PVP | Mateado PVP |
| SA502 | Hasta 100 | 539 €            | 623 €        | 625 €       | 539 €            | 623 €        | 625 €       | 470 €            | 554 €        | 556 €       |
| SA502 | Hasta 110 | 564 €            | 648 €        | 659 €       | 564 €            | 648 €        | 659 €       | 495 €            | 579 €        | 590 €       |
| SA502 | Hasta 120 | 588 €            | 672 €        | 691 €       | 588 €            | 672 €        | 691 €       | 518 €            | 603 €        | 622 €       |
| SA502 | Hasta 130 | 611 €            | 696 €        | 724 €       | 611 €            | 696 €        | 724 €       | 542 €            | 626 €        | 654 €       |
| SA502 | Hasta 140 | 636 €            | 720 €        | 757 €       | 636 €            | 720 €        | 757 €       | 567 €            | 651 €        | 688 €       |

Barra de sujeción articulada de 100 cm, en **Acero Lacado** en el color de la mampara

**Importante:** para no paralizar su pedido detalle **medida de hueco** del fijo y puerta abatible indicando a que lado del plato (**dcha. o izda.**) va la puerta abatible

**Observaciones:** medida máxima de fabricación de la puerta abatible 100 cm

**Acristamiento Vidrios Decorados impresión digital:** plazo de envío de 6 a 8 días hábiles pág. 333

**Barra opcional de sujeción nº 2** ver pág. 342

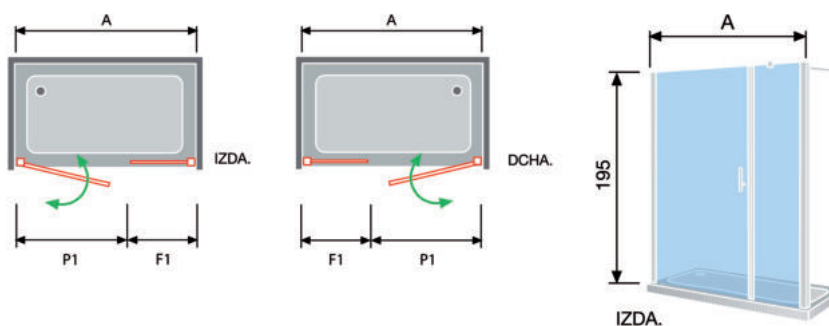

## Complementos Opcionales Ref. SA502

| Ref.    | Descripción                      | PVP   |
|---------|----------------------------------|-------|
| INSA 16 | Incremento cada 10 cm o fracción | 43 €  |
| INSA 05 | Incremento cada 10 cm o fracción | 32 €  |
| INSA 01 | Incremento cada 10 cm o fracción | 32 €  |
|         | Mampara con corte irregular      | 119 € |

### Detalle tirador



01 Blanco

05 Negro

16 Plata Brillo  
Tirador  
Cromado

Plegables  
Abatibles  
PMR  
a Medida



# SALÓNICA



| Frente de Ducha Puerta Abatible |           |                  |              |             |                  |              |             |                  |              |             |
|---------------------------------|-----------|------------------|--------------|-------------|------------------|--------------|-------------|------------------|--------------|-------------|
| Ref.                            | Ancho (A) | 16 Plata Brillo  |              |             | 05 Negro         |              |             | 01 Blanco        |              |             |
|                                 |           | Transparente PVP | Decorado PVP | Mateado PVP | Transparente PVP | Decorado PVP | Mateado PVP | Transparente PVP | Decorado PVP | Mateado PVP |
| SA500                           | Hasta 60  | 399 €            | 443 €        | 454 €       | 399 €            | 443 €        | 454 €       | 337 €            | 381 €        | 391 €       |
| SA500                           | Hasta 70  | 431 €            | 475 €        | 494 €       | 431 €            | 475 €        | 494 €       | 369 €            | 413 €        | 432 €       |
| SA500                           | Hasta 80  | 463 €            | 507 €        | 535 €       | 463 €            | 507 €        | 535 €       | 400 €            | 445 €        | 473 €       |
| SA500                           | Hasta 90  | 494 €            | 539 €        | 576 €       | 494 €            | 539 €        | 576 €       | 432 €            | 476 €        | 514 €       |

**Importante:** para no paralizar su pedido detalle **medida de hueco** indicando a que lado del plato (**dcha. o izda.**) va anclada la mampara

**Observaciones:** el frente de ducha se puede combinar con el lateral fijo **Ref. SA513** pág. 313 para formar frente de ducha con lateral fijo  
Medida máxima de fabricación de la puerta abatible 100 cm

**Acristamiento Vidrios Decorados impresión digital:** plazo de envío de 6 a 8 días hábiles pág. 333

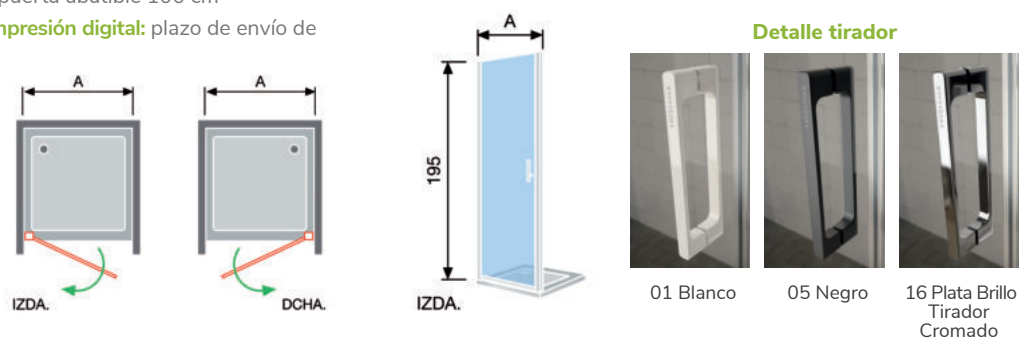

| Complementos Opcionales Ref. SA500 |  |       |
|------------------------------------|--|-------|
| Ref.                               | Descripción  | PVP   |
| INSA 16                            | Incremento cada 10 cm o fracción (Medida máxima en alto 210 cm)                                  | 43 €  |
| INSA 05                            | Incremento cada 10 cm o fracción (Medida máxima en alto 210 cm)                                  | 32 €  |
| INSA 01                            | Incremento cada 10 cm o fracción (Medida máxima en alto 210 cm)                                  | 32 €  |
| Barra                              | Mampara con corte irregular<br>Opcional de sujeción nº 1 para mampara SA500 + SA513 ver pág. 342 | 119 € |



# SALÓNICA



## Frente de Ducha 2 Puertas Abatibles

| Ref.  | Ancho (A) | 16 Plata Brillo  |              |             | 05 Negro         |              |             | 01 Blanco        |              |             |
|-------|-----------|------------------|--------------|-------------|------------------|--------------|-------------|------------------|--------------|-------------|
|       |           | Transparente PVP | Decorado PVP | Mateado PVP | Transparente PVP | Decorado PVP | Mateado PVP | Transparente PVP | Decorado PVP | Mateado PVP |
| SA501 | Hasta 80  | 568 €            | 655 €        | 640 €       | 568 €            | 655 €        | 640 €       | 527 €            | 620 €        | 604 €       |
| SA501 | Hasta 90  | 596 €            | 683 €        | 676 €       | 596 €            | 683 €        | 676 €       | 558 €            | 651 €        | 644 €       |
| SA501 | Hasta 100 | 625 €            | 712 €        | 714 €       | 625 €            | 712 €        | 714 €       | 589 €            | 682 €        | 684 €       |
| SA501 | Hasta 110 | 654 €            | 741 €        | 752 €       | 654 €            | 741 €        | 752 €       | 620 €            | 713 €        | 725 €       |
| SA501 | Hasta 120 | 683 €            | 770 €        | 790 €       | 683 €            | 770 €        | 790 €       | 651 €            | 744 €        | 765 €       |
| SA501 | Hasta 130 | 711 €            | 798 €        | 827 €       | 711 €            | 798 €        | 827 €       | 682 €            | 775 €        | 805 €       |
| SA501 | Hasta 140 | 740 €            | 827 €        | 864 €       | 740 €            | 827 €        | 864 €       | 713 €            | 805 €        | 846 €       |

**Importante:** para no paralizar su pedido detalle **medida de hueco**

**Observaciones:** medida máxima de fabricación de la puerta abatible 100 cm

**Acristalamiento Vidrios Decorados impresión digital:**

plazo de envío de 6 a 8 días hábiles pág. 333

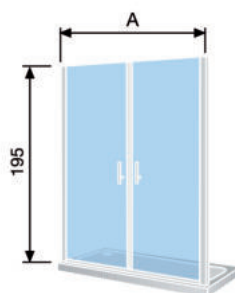
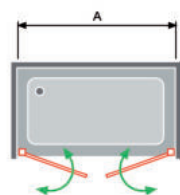

### Detalle tirador

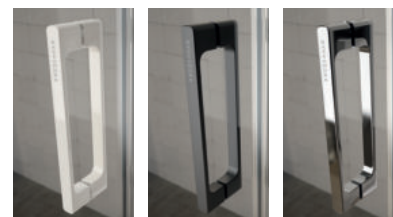

01 Blanco

05 Negro

16 Plata Brillo  
Tirador Cromado

Plegables Abatibles PMR a Medida



## Complementos Opcionales Ref. SA501

| Ref.    | Descripción   | PVP   |
|---------|---|-------|
| INSA 16 | Incremento cada 10 cm o fracción (Medida máxima en alto 210 cm) | 43 €  |
| INSA 05 | Incremento cada 10 cm o fracción (Medida máxima en alto 210 cm) | 32 €  |
| INSA 01 | Incremento cada 10 cm o fracción (Medida máxima en alto 210 cm) | 32 €  |
|         | Mampara con corte irregular                                     | 119 € |



# 311

grupoKassandra  
www.kassandra.net



Foto realizada con barra opcional nº 3 PVP segun medidas ver pág. 342 Ref. SA503 16 + Lateral Fijo SA513 16

Detalle tirador



01 Blanco

05 Negro

16 Plata Brillo  
Tirador  
Cromado



Ref. SA503 05 Decorado Industrial Líneas



# SALÓNICA



Ref. SA503 16



Ref. SA503 05



Ref. SA503 01

## Frente de Ducha Fijo + Puerta Abatible

| Ref.  | Ancho (A) | 16 Plata Brillo  |              |             | 05 Negro         |              |             | 01 Blanco        |              |             |
|-------|-----------|------------------|--------------|-------------|------------------|--------------|-------------|------------------|--------------|-------------|
|       |           | Transparente PVP | Decorado PVP | Mateado PVP | Transparente PVP | Decorado PVP | Mateado PVP | Transparente PVP | Decorado PVP | Mateado PVP |
| SA503 | Hasta 100 | 624 €            | 721 €        | 724 €       | 624 €            | 721 €        | 724 €       | 543 €            | 627 €        | 630 €       |
| SA503 | Hasta 110 | 651 €            | 747 €        | 760 €       | 651 €            | 747 €        | 760 €       | 566 €            | 650 €        | 661 €       |
| SA503 | Hasta 120 | 677 €            | 773 €        | 796 €       | 677 €            | 773 €        | 796 €       | 589 €            | 673 €        | 692 €       |
| SA503 | Hasta 130 | 703 €            | 800 €        | 833 €       | 703 €            | 800 €        | 833 €       | 611 €            | 696 €        | 724 €       |
| SA503 | Hasta 140 | 729 €            | 826 €        | 868 €       | 729 €            | 826 €        | 868 €       | 634 €            | 718 €        | 755 €       |

**Importante:** para no paralizar su pedido detalle **medida de hueco** del fijo y de la puerta abatible indicando la posición (**dcha. o izda.**) del fijo

Medida máxima de fabricación de la puerta abatible 100 cm

**Acristamiento Vidrios Decorados impresión digital:** plazo de envío de 6 a 8 días hábiles pág. 333

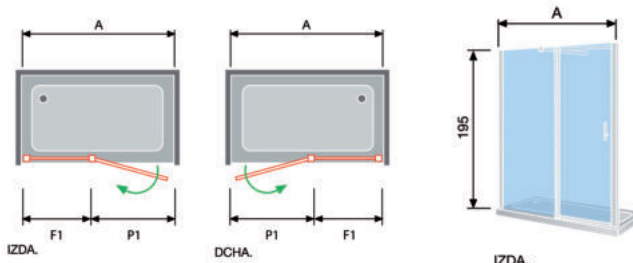

## Lateral Fijo de Ducha

| Ref.  | Ancho (A) | 16 Plata Brillo  |              |             | 05 Negro         |              |             | 01 Blanco        |              |             |
|-------|-----------|------------------|--------------|-------------|------------------|--------------|-------------|------------------|--------------|-------------|
|       |           | Transparente PVP | Decorado PVP | Mateado PVP | Transparente PVP | Decorado PVP | Mateado PVP | Transparente PVP | Decorado PVP | Mateado PVP |
| SA513 | Hasta 40  | 204 €            | 249 €        | 243 €       | 204 €            | 249 €        | 243 €       | 204 €            | 249 €        | 243 €       |
| SA513 | Hasta 50  | 219 €            | 274 €        | 275 €       | 219 €            | 274 €        | 275 €       | 219 €            | 274 €        | 275 €       |
| SA513 | Hasta 60  | 234 €            | 298 €        | 306 €       | 234 €            | 298 €        | 306 €       | 234 €            | 298 €        | 306 €       |
| SA513 | Hasta 70  | 249 €            | 323 €        | 338 €       | 249 €            | 323 €        | 338 €       | 249 €            | 323 €        | 338 €       |
| SA513 | Hasta 80  | 274 €            | 348 €        | 370 €       | 274 €            | 348 €        | 370 €       | 274 €            | 348 €        | 370 €       |
| SA513 | Hasta 90  | 298 €            | 373 €        | 402 €       | 298 €            | 373 €        | 402 €       | 298 €            | 373 €        | 402 €       |
| SA513 | Hasta 100 | 332 €            | 407 €        | 436 €       | 332 €            | 407 €        | 436 €       | 332 €            | 407 €        | 436 €       |
| SA513 | Hasta 110 | 366 €            | 441 €        | 470 €       | 366 €            | 441 €        | 470 €       | 366 €            | 441 €        | 470 €       |

**Importante:** para no paralizar su pedido **indique** a que lado de la mampara (**dcha. o izda.**) va el Lateral Fijo

## Complementos Opcionales Ref. SA503 y SA513

| Ref.    | Descripción  | PVP   |
|---------|--|-------|
| INSA 16 | Incremento cada 10 cm o fracción (Medida máxima en alto 210 cm)  | 43 €  |
| INSA 05 | Incremento cada 10 cm o fracción (Medida máxima en alto 210 cm)  | 32 €  |
| INSA 01 | Incremento cada 10 cm o fracción (Medida máxima en alto 210 cm)  | 32 €  |
|         | Mampara con corte irregular  | 119 € |
| Barra   | Opcional de sujeción nº3 para mampara SA503 + SA513 ver pág. 342 y nº2 para mampara SA503 ver pág. 342 |       |

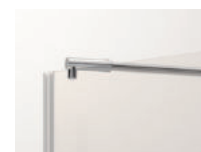

Barras cromadas para fijos

Plegables Abatibles PMR a Medida





Xenia

Ref. XE203 12



FABRICACIÓN A MEDIDA



Cromo



ALTURA 195 CM



VIDRIO TEMPLADO



EASY CLEAN

 Kassandra

**314**

## Frente de Ducha Puerta Abatible

| Ref.     | Ancho (A) | Transparente PVP | Decorado PVP | Mateado PVP |
|----------|-----------|------------------|--------------|-------------|
| XE200 12 | Hasta 70  | 401 €            | 431 €        | 478 €       |
| XE200 12 | Hasta 80  | 416 €            | 446 €        | 505 €       |
| XE200 12 | Hasta 90  | 432 €            | 461 €        | 531 €       |
| XE200 12 | Hasta 100 | 447 €            | 477 €        | 557 €       |

**Importante:** para no paralizar su pedido detalle **medida de hueco** indicando la posición (**dcha. o izda.**) del anclaje de la mampara

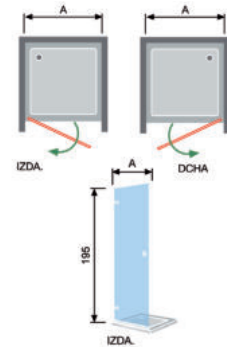

## Frente de Ducha Puerta Abatible + Fijo

| Ref.     | Ancho (A) | Transparente PVP | Decorado PVP | Mateado PVP |
|----------|-----------|------------------|--------------|-------------|
| XE202 12 | Hasta 90  | 545 €            | 610 €        | 644 €       |
| XE202 12 | Hasta 100 | 571 €            | 635 €        | 681 €       |
| XE202 12 | Hasta 110 | 595 €            | 660 €        | 716 €       |
| XE202 12 | Hasta 120 | 620 €            | 684 €        | 752 €       |
| XE202 12 | Hasta 130 | 644 €            | 709 €        | 788 €       |
| XE202 12 | Hasta 140 | 670 €            | 734 €        | 824 €       |

**Importante:** para no paralizar su pedido detalle **medida de hueco** del fijo y de la puerta abatible indicando la posición (**dcha. o izda.**) de la puerta abatible

**Observaciones:** medida máxima de fabricación de la puerta abatible 80 cm

Este modelo se puede solicitar con escuadras o perfiles al mismo precio

Con perfil indicar **Ref. XE402**

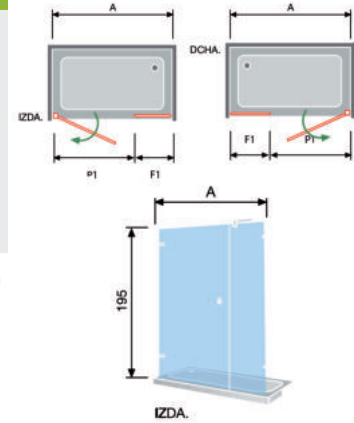

## Frente de Ducha Fijo + Puerta Abatible

| Ref.     | Ancho (A) | Transparente PVP | Decorado PVP | Mateado PVP |
|----------|-----------|------------------|--------------|-------------|
| XE203 12 | Hasta 90  | 538 €            | 601 €        | 637 €       |
| XE203 12 | Hasta 100 | 554 €            | 618 €        | 664 €       |
| XE203 12 | Hasta 110 | 571 €            | 635 €        | 692 €       |
| XE203 12 | Hasta 120 | 587 €            | 651 €        | 719 €       |

**Importante:** para no paralizar su pedido detalle **medida de hueco** del fijo y de la puerta abatible indicando la posición (**dcha. o izda.**) del lado fijo de la mampara

**Observaciones:** medida máxima de fabricación de la puerta abatible 80 cm

Este modelo se puede solicitar con escuadras o perfiles al mismo precio

Con perfil indicar **Ref. XE403**

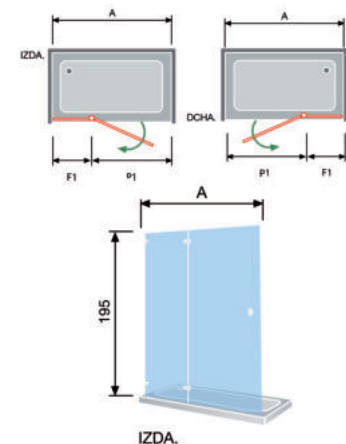

## Laterala Fijo de Ducha

| Ref.     | Ancho (A) | Transparente PVP | Decorado PVP | Mateado PVP |
|----------|-----------|------------------|--------------|-------------|
| XE213 12 | Hasta 70  | 332 €            | 361 €        | 409 €       |
| XE213 12 | Hasta 80  | 349 €            | 379 €        | 437 €       |
| XE213 12 | Hasta 90  | 367 €            | 397 €        | 466 €       |
| XE213 12 | Hasta 100 | 386 €            | 415 €        | 496 €       |

**Importante:** para no paralizar su pedido indicar la posición (**dcha. o izda.**) del plato donde va el lateral fijo

**Observaciones:** este modelo se puede solicitar con escuadras o perfiles al mismo precio. Con perfil indicar **Ref. XE413**



Detalle Bisagras Cromo

Plegables Abatibles PMR a Medida



## Complementos Opcionales Serie Xenia

| Ref.  | Descripción   | PVP   |
|-------|---|-------|
| INXE  | Incremento cada 10 cm o fracción (Medida máxima en alto 210 cm)                               | 59 €  |
| Barra | Mampara con corte irregular Opcional de sujeción nº 2 para mampara XE202 y XE203 ver pág. 342 | 119 € |

**Acrisolamiento Vidrios Decorados impresión digital:** plazo de envío de 6 a 8 días hábiles pág. 333. Decorado Carglass no está disponible en la Serie Xenia

# SENSI (PMR)



Ref. SN519 16



Ref. SN519 01

BARRA Opcional de sujeción nº 2 para SN519 ver pág. 342

## Frente de Ducha Fijo + 2 Puertas Divididas Abatibles

| Ref.  | Ancho (A) | 16 Plata Brillo  |              |             | 01 Blanco        |              |             |
|-------|-----------|------------------|--------------|-------------|------------------|--------------|-------------|
|       |           | Transparente PVP | Decorado PVP | Mateado PVP | Transparente PVP | Decorado PVP | Mateado PVP |
| SN519 | Hasta 120 | 1.040 €          | 1.166 €      | 1.144 €     | 929 €            | 1.055 €      | 1.032 €     |
| SN519 | Hasta 130 | 1.075 €          | 1.201 €      | 1.187 €     | 959 €            | 1.085 €      | 1.071 €     |
| SN519 | Hasta 140 | 1.108 €          | 1.234 €      | 1.229 €     | 989 €            | 1.116 €      | 1.110 €     |
| SN519 | Hasta 150 | 1.142 €          | 1.268 €      | 1.271 €     | 1.020 €          | 1.146 €      | 1.149 €     |
| SN519 | Hasta 160 | 1.176 €          | 1.302 €      | 1.314 €     | 1.050 €          | 1.176 €      | 1.188 €     |

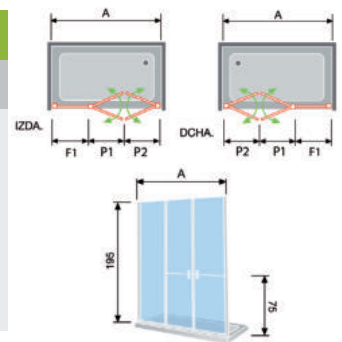

**Importante:** para no paralizar su pedido detalle **medida de hueco** del fijo y puertas divididas abatibles indicando la posición (**dcha. o izda.**) del fijo

**Observaciones:** medida máxima de fabricación de la puerta abatible 100 cm  
Medida máxima en alto 210 cm

**Acrilamiento Vidrios Decorados impresión digital:**  
plazo de envío de 6 a 8 días hábiles pág. 333

**Complementos Opcionales** pág. 319

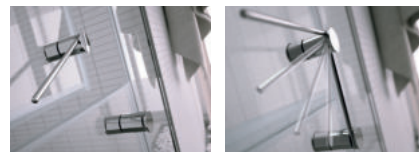

Detalle Tirador

Detalle Tirador en movimiento

La movilidad en las puertas y su exclusivo tirador de **Kassandra** hace fácil el acceso a la ducha en personas mayores o con movilidad reducida (PMR)

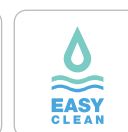
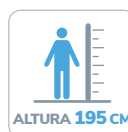

# SENSI (PMR)



BARRA Opcional de sujeción nº 2 pág. 342

Ref. SN502 16 (abierta)

## Frente de Ducha Fijo + Puerta Dividida Abatible

| Ref.  | Ancho (A) | 16 Plata Brillo  |              |             | 01 Blanco        |              |             |
|-------|-----------|------------------|--------------|-------------|------------------|--------------|-------------|
|       |           | Transparente PVP | Decorado PVP | Mateado PVP | Transparente PVP | Decorado PVP | Mateado PVP |
| SN502 | Hasta 90  | 762 €            | 847 €        | 840 €       | 680 €            | 765 €        | 758 €       |
| SN502 | Hasta 100 | 796 €            | 880 €        | 882 €       | 711 €            | 795 €        | 797 €       |
| SN502 | Hasta 110 | 829 €            | 914 €        | 924 €       | 741 €            | 825 €        | 836 €       |
| SN502 | Hasta 120 | 864 €            | 948 €        | 968 €       | 771 €            | 855 €        | 875 €       |

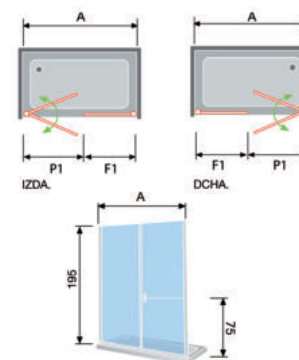

Plegables Abatibles PMR a Medida

**Importante:** para no paralizar su pedido detalle **medidas de hueco** del fijo y puerta dividida abatible indicando, a que lado del plato (**dcha. o izda.**) va la puerta dividida abatible

**Observaciones:** medida máxima de fabricación de la puerta abatible 100 cm Medida máxima en alto 210 cm

**Acrilamiento Vidrios Decorados impresión digital:** plazo de envío de 6 a 8 días hábiles pág. 333

**Complementos Opcionales** pág. 319

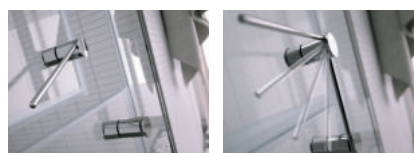

Detalle Tirador

Detalle Tirador en movimiento

La movilidad en las puertas y su exclusivo tirador de Cassandra hace fácil el acceso a la ducha en personas mayores o con movilidad reducida (PMR)



# 317

grupoKassandra  
www.kassandra.net

# SENSI (PMR)

| Frente de Ducha Puerta Dividida Abatible |           |                  |              |             |                  |              |             |
|--|-----------|------------------|--------------|-------------|------------------|--------------|-------------|
| Ref.                                     | Ancho (A) | 16 Plata Brillo  |              |             | 01 Blanco        |              |             |
|  |           | Transparente PVP | Decorado PVP | Mateado PVP | Transparente PVP | Decorado PVP | Mateado PVP |
| SN500                                    | Hasta 70  | 678 €            | 720 €        | 735 €       | 606 €            | 648 €        | 663 €       |
| SN500                                    | Hasta 80  | 713 €            | 755 €        | 770 €       | 636 €            | 678 €        | 693 €       |
| SN500                                    | Hasta 90  | 746 €            | 788 €        | 804 €       | 666 €            | 708 €        | 724 €       |

**Importante:** para no paralizar su pedido detalle **medida de hueco**, indicando a que lado del plato (dcha. o izda.) va anclada la mampara

El frente de ducha se puede combinar con el lateral fijo Ref. SA513 pág. 313 para formar frente de ducha con lateral fijo

**Observaciones:** medida máxima de fabricación de la puerta abatible dividida 90 cm

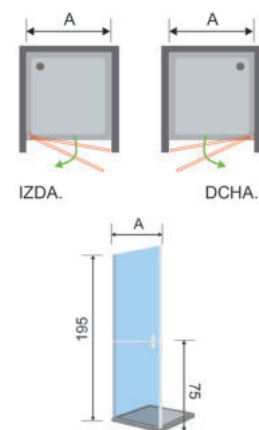

| Frente de Ducha 2 Puertas Divididas Abatibles |           |                  |              |             |                  |              |             |
|---|-----------|------------------|--------------|-------------|------------------|--------------|-------------|
| Ref.  | Ancho (A) | 16 Plata Brillo  |              |             | 01 Blanco        |              |             |
|   |           | Transparente PVP | Decorado PVP | Mateado PVP | Transparente PVP | Decorado PVP | Mateado PVP |
| SN501   | Hasta 90  | 895 €            | 980 €        | 973 €       | 799 €            | 883 €        | 877 €       |
| SN501   | Hasta 100 | 929 €            | 1.013 €      | 1.015 €     | 829 €            | 914 €        | 916 €       |
| SN501   | Hasta 110 | 963 €            | 1.048 €      | 1.058 €     | 860 €            | 944 €        | 955 €       |
| SN501   | Hasta 120 | 997 €            | 1.081 €      | 1.101 €     | 890 €            | 974 €        | 994 €       |
| SN501   | Hasta 130 | 1.030 €          | 1.115 €      | 1.143 €     | 920 €            | 1.004 €      | 1.032 €     |
| SN501   | Hasta 140 | 1.065 €          | 1.149 €      | 1.186 €     | 950 €            | 1.035 €      | 1.071 €     |

**Importante:** para no paralizar su pedido detalle **medida de hueco**

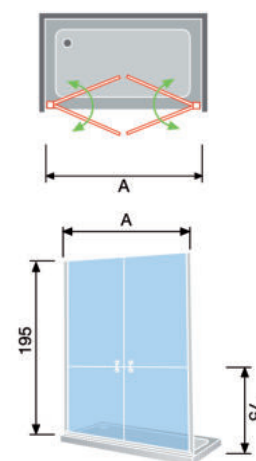

| Frente de Ducha Puerta Dividida Plegable |                     |                  |              |             |                  |              |             |
|--|---------------------|------------------|--------------|-------------|------------------|--------------|-------------|
| Ref.                                     | Ancho + Fondo (A+B) | 16 Plata Brillo  |              |             | 01 Blanco        |              |             |
|  |                     | Transparente PVP | Decorado PVP | Mateado PVP | Transparente PVP | Decorado PVP | Mateado PVP |
| SN300                                    | Hasta 80            | 999 €            | 1.041 €      | 1.068 €     | 892 €            | 934 €        | 961 €       |
| SN300                                    | Hasta 90            | 1.032 €          | 1.075 €      | 1.110 €     | 922 €            | 964 €        | 1.000 €     |

**Importante:** para no paralizar su pedido es necesario detalle **medida del hueco** indicando la posición (**dcha. o izda.**) del anclaje de la mampara

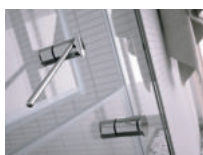
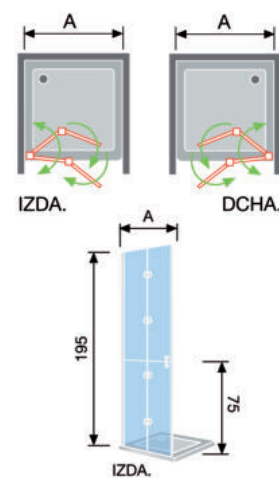

Detalle Tirador



Detalle Tirador en movimiento

La movilidad en las puertas y su exclusivo tirador de Cassandra hace fácil el acceso a la ducha en personas mayores o con movilidad reducida (PMR)



# SENSI (PMR)



## Frente de Ducha 2 Puertas Divididas Plegables

| Ref.  | Ancho (A) | 16 Plata Brillo  |              |             | 01 Blanco        |              |             |
|-------|-----------|------------------|--------------|-------------|------------------|--------------|-------------|
|       |           | Transparente PVP | Decorado PVP | Mateado PVP | Transparente PVP | Decorado PVP | Mateado PVP |
| SN301 | Hasta 140 | 1.543 €          | 1.628 €      | 1.664 €     | 1.378 €          | 1.462 €      | 1.499 €     |
| SN301 | Hasta 150 | 1.577 €          | 1.661 €      | 1.706 €     | 1.408 €          | 1.493 €      | 1.538 €     |
| SN301 | Hasta 160 | 1.611 €          | 1.696 €      | 1.750 €     | 1.439 €          | 1.523 €      | 1.577 €     |
| SN301 | Hasta 170 | 1.645 €          | 1.729 €      | 1.792 €     | 1.469 €          | 1.553 €      | 1.616 €     |
| SN301 | Hasta 180 | 1.679 €          | 1.764 €      | 1.835 €     | 1.499 €          | 1.583 €      | 1.655 €     |

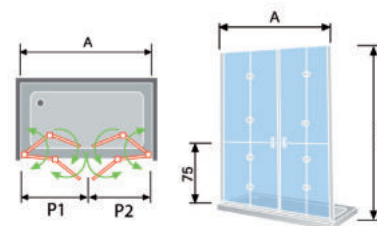

**Importante:** para no paralizar su pedido detalle **medida de hueco**

## Angular de Ducha 2 Puertas Divididas Plegables

| Ref.  | Ancho + Fondo (A+B) | 16 Plata Brillo  |              |             | 01 Blanco        |              |             |
|-------|---------------------|------------------|--------------|-------------|------------------|--------------|-------------|
|       |                     | Transparente PVP | Decorado PVP | Mateado PVP | Transparente PVP | Decorado PVP | Mateado PVP |
| SN306 | Hasta 160           | 1.611 €          | 1.696 €      | 1.750 €     | 1.439 €          | 1.523 €      | 1.577 €     |
| SN306 | Hasta 170           | 1.645 €          | 1.729 €      | 1.792 €     | 1.469 €          | 1.553 €      | 1.616 €     |
| SN306 | Hasta 180           | 1.679 €          | 1.764 €      | 1.835 €     | 1.499 €          | 1.583 €      | 1.655 €     |

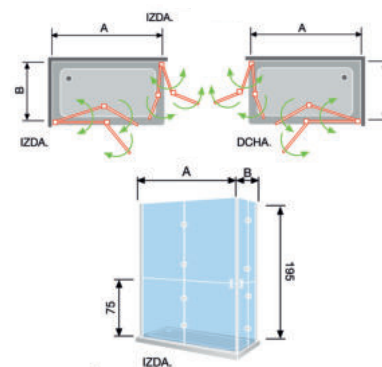

**Importante:** para no paralizar su pedido detalle **medida de hueco** indicando a que lado del plato (dcha. o izda.) corresponde cada medida

## Angular de Ducha Fijo + 2 Puertas Divididas Abatibles

| Ref.  | Ancho + Fondo (A+B) | 16 Plata Brillo  |              |             | 01 Blanco        |              |             |
|-------|---------------------|------------------|--------------|-------------|------------------|--------------|-------------|
|       |                     | Transparente PVP | Decorado PVP | Mateado PVP | Transparente PVP | Decorado PVP | Mateado PVP |
| SN510 | Hasta 160           | 1.253 €          | 1.379 €      | 1.391 €     | 1.119 €          | 1.245 €      | 1.257 €     |
| SN510 | Hasta 170           | 1.287 €          | 1.414 €      | 1.434 €     | 1.149 €          | 1.277 €      | 1.296 €     |
| SN510 | Hasta 180           | 1.321 €          | 1.447 €      | 1.476 €     | 1.179 €          | 1.306 €      | 1.335 €     |
| SN510 | Hasta 190           | 1.354 €          | 1.481 €      | 1.518 €     | 1.210 €          | 1.336 €      | 1.374 €     |
| SN510 | Hasta 200           | 1.389 €          | 1.515 €      | 1.562 €     | 1.240 €          | 1.366 €      | 1.413 €     |

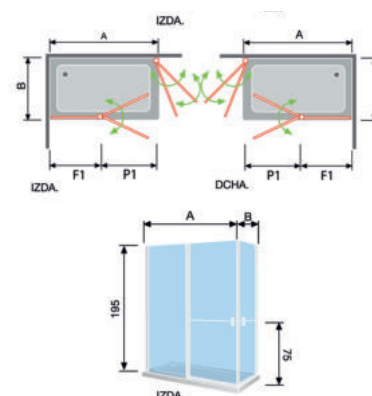

## Complementos Opcionales Serie Sensi

| Ref.    | Descripción   | PVP   |
|---------|---|-------|
| INSN 16 | Incremento cada 10 cm o fracción<br>(Medida máxima fabricación puerta 100 cm. Altura máxima 210 cm) | 49 €  |
| INSN 01 | Incremento cada 10 cm o fracción<br>(Medida máxima fabricación puerta 100 cm. Altura máxima 210 cm) | 49 €  |
|         | Mampara con corte irregular   | 119 € |

Acristalamiento Vidrios Decorados impresión digital: plazo de envío de 6 a 8 días hábiles pág. 333



Detalle Tirador

Detalle Tirador en movimiento

La movilidad en las puertas y su exclusivo tirador de Cassandra hace fácil el acceso a la ducha en personas mayores o con movilidad reducida (PMR)



# 319



# Fresh Salomon

Ref. FS633 32 Acero Inox Cepillado



Ref. FS633 05 + FS623 05



# FRESH SALOMÓN

## Panel Fijo de Ducha

| Ref.  | Ancho (A) | 12 Acero Inox Brillo |              |             | 32 Acero Inox Cepillado |              |             | 05 Acero Inox Negro Mate |              |             |
|-------|-----------|----------------------|--------------|-------------|-------------------------|--------------|-------------|--------------------------|--------------|-------------|
|       |           | Transparente PVP     | Decorado PVP | Mateado PVP | Transparente PVP        | Decorado PVP | Mateado PVP | Transparente PVP         | Decorado PVP | Mateado PVP |
| FS633 | Hasta 70  | 349 €                | 374 €        | 394 €       | 349 €                   | 374 €        | 394 €       | 349 €                    | 374 €        | 394 €       |
| FS633 | Hasta 80  | 369 €                | 394 €        | 414 €       | 369 €                   | 394 €        | 414 €       | 369 €                    | 394 €        | 414 €       |
| FS633 | Hasta 90  | 389 €                | 414 €        | 434 €       | 389 €                   | 414 €        | 434 €       | 389 €                    | 414 €        | 434 €       |
| FS633 | Hasta 100 | 409 €                | 434 €        | 454 €       | 409 €                   | 434 €        | 454 €       | 409 €                    | 434 €        | 454 €       |
| FS633 | Hasta 110 | 429 €                | 454 €        | 474 €       | 429 €                   | 454 €        | 474 €       | 429 €                    | 454 €        | 474 €       |
| FS633 | Hasta 120 | 449 €                | 474 €        | 494 €       | 449 €                   | 474 €        | 494 €       | 449 €                    | 474 €        | 494 €       |
| FS633 | Hasta 130 | 469 €                | 494 €        | 514 €       | 469 €                   | 494 €        | 514 €       | 469 €                    | 494 €        | 514 €       |
| FS633 | Hasta 140 | 489 €                | 514 €        | 534 €       | 489 €                   | 514 €        | 534 €       | 489 €                    | 514 €        | 534 €       |

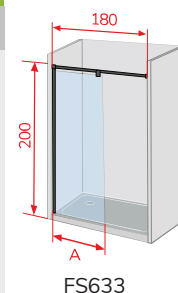

Barra de sujeción en **Acero Inox** de 180 cm

## Panel Fijo de Ducha a 90° adaptable a FS633

| Ref.  | Ancho (A) | 12 Acero Inox Brillo |              |             | 32 Acero Inox Cepillado |              |             | 05 Acero Inox Negro Mate |              |             |
|-------|-----------|----------------------|--------------|-------------|-------------------------|--------------|-------------|--------------------------|--------------|-------------|
|       |           | Transparente PVP     | Decorado PVP | Mateado PVP | Transparente PVP        | Decorado PVP | Mateado PVP | Transparente PVP         | Decorado PVP | Mateado PVP |
| FS623 | Hasta 70  | 335 €                | 360 €        | 380 €       | 335 €                   | 360 €        | 380 €       | 335 €                    | 360 €        | 380 €       |
| FS623 | Hasta 80  | 355 €                | 380 €        | 400 €       | 355 €                   | 380 €        | 400 €       | 355 €                    | 380 €        | 400 €       |
| FS623 | Hasta 90  | 375 €                | 400 €        | 420 €       | 375 €                   | 400 €        | 420 €       | 375 €                    | 400 €        | 420 €       |
| FS623 | Hasta 100 | 395 €                | 420 €        | 440 €       | 395 €                   | 420 €        | 440 €       | 395 €                    | 420 €        | 440 €       |

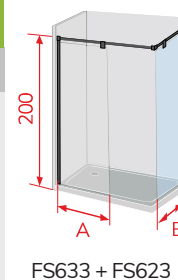

Barra de sujeción en **Acero Inox** de 100 cm

## Panel Fijo de Ducha a 180° adaptable a FS633

| Ref.  | Ancho (A) | 12 Acero Inox Brillo |              |             | 32 Acero Inox Cepillado |              |             | 05 Acero Inox Negro Mate |              |             |
|-------|-----------|----------------------|--------------|-------------|-------------------------|--------------|-------------|--------------------------|--------------|-------------|
|       |           | Transparente PVP     | Decorado PVP | Mateado PVP | Transparente PVP        | Decorado PVP | Mateado PVP | Transparente PVP         | Decorado PVP | Mateado PVP |
| FS613 | Hasta 70  | 305 €                | 330 €        | 350 €       | 305 €                   | 330 €        | 350 €       | 305 €                    | 330 €        | 350 €       |
| FS613 | Hasta 80  | 325 €                | 350 €        | 370 €       | 325 €                   | 350 €        | 370 €       | 325 €                    | 350 €        | 370 €       |
| FS613 | Hasta 90  | 345 €                | 370 €        | 390 €       | 345 €                   | 370 €        | 390 €       | 345 €                    | 370 €        | 390 €       |
| FS613 | Hasta 100 | 365 €                | 390 €        | 410 €       | 365 €                   | 390 €        | 410 €       | 365 €                    | 390 €        | 410 €       |

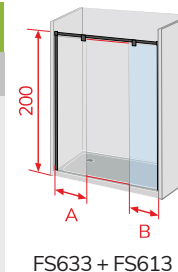

## Complementos Opcionales

| Ref. INFS        | Descripción  | PVP  |
|------------------|--|------|
|                  | Incremento cada 10 cm o fracción del vidrio de 8 mm, máximo ancho 160 cm o alto 220 cm | 30 € |
| 33PF5BR052200AAA | Perfil negro mate horizontal ancho hasta 220 cm  | 72 € |
| 33PF5BR122200AAA | Perfil plata alto brillo horizontal ancho hasta 220 cm                                 |      |
| 33PF5BR322200AAA | Perfil acero cepillado horizontal ancho hasta 220 cm                                   |      |
| 33KFSFIJOP004005 | Perfil vertical alto hasta 220 cm Acero Inox. Negro Mate                               | 78 € |
| 33KFSFIJOP004012 | Perfil vertical alto hasta 220 cm Acero Inox. Brillo                                   |      |
| 33KFSFIJOP004032 | Perfil vertical alto hasta 220 cm Acero Inox. Cepillado                                |      |
| 22MFSSOBR001005  | Pinza Acero Inox. Negro Mate   | 28 € |
| 22MFSSOBR001012  | Pinza Acero Inox. Brillo   |      |
| 22MFSSOBR001032  | Pinza Acero Inox. Cepillado  |      |

## Condiciones Logísticas Especiales

| Descripción  | NETO      |
|--|-----------|
| Incremento transporte para grandes dimensiones superior a 120 cm en ancho hasta 160 cm | 90 €      |
| Otras medidas  | Consultar |

**Observaciones:** para anchos mayores a 120 cm y alto a 220 cm  
Valorar las dificultades que puedan existir de acceso a la vivienda

**Acristalamiento Vidrios Decorados impresión digital:** plazo de envío de 6 a 8 días hábiles pág. 333

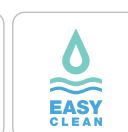

# 321

grupoKassandra  
www.kassandra.net

Panel Fijo  
Walking  
de Ducha  
a Medida





Ref. FR603 16

# FRESH



Ref. FR603 05



Ref. FR603 01

Barra de sujeción de 100 cm, en **Acero Lacado** en el color de la mampara

## Panel Fijo de Ducha Vidrio

| Ref.  | Ancho (A) | 16 Plata Brillo  |              |             | 05 Negro         |              |             | 01 Blanco        |              |             |
|-------|-----------|------------------|--------------|-------------|------------------|--------------|-------------|------------------|--------------|-------------|
|       |           | Transparente PVP | Decorado PVP | Mateado PVP | Transparente PVP | Decorado PVP | Mateado PVP | Transparente PVP | Decorado PVP | Mateado PVP |
| FR603 | Hasta 90  | 330 €            | 396 €        | 416 €       | 360 €            | 426 €        | 446 €       | 360 €            | 426 €        | 446 €       |
| FR603 | Hasta 100 | 350 €            | 420 €        | 441 €       | 380 €            | 450 €        | 471 €       | 380 €            | 450 €        | 471 €       |
| FR603 | Hasta 110 | 370 €            | 444 €        | 466 €       | 400 €            | 474 €        | 496 €       | 400 €            | 474 €        | 496 €       |
| FR603 | Hasta 120 | 390 €            | 468 €        | 491 €       | 420 €            | 498 €        | 521 €       | 420 €            | 498 €        | 521 €       |
| FR603 | Hasta 130 | 410 €            | 492 €        | 517 €       | 440 €            | 522 €        | 547 €       | 440 €            | 522 €        | 547 €       |
| FR603 | Hasta 140 | 430 €            | 516 €        | 542 €       | 460 €            | 546 €        | 572 €       | 460 €            | 546 €        | 572 €       |

Perfil de compensación a pared de 1 cm

**Importante:** para no paralizar su pedido detalle la **medida** del panel fijo, indicando a que lado del plato de ducha (**dcha. o izda.**) va el anclaje de la mampara

**Acrilamiento Vidrios Decorados impresión digital:** plazo de envío de 6 a 8 días hábiles pág. 333

**Observaciones:** este modelo se puede pedir con escuadras o con perfil al mismo precio. Con escuadras disponible sólo en color Cromo

Con escuadras indicar Ref. FR003

## Complementos Opcionales Ref. FR603 y Ref. FR003

| Ref.            | Descripción   | PVP           |
|-----------------|---|---------------|
| INFR 16, 05, 01 | Incremento cada 10 cm o fracción con cristal 8 mm (Medida máxima en alto 220 cm)<br>Mampara con corte irregular | 30 €<br>119 € |

## Condiciones Logísticas Especiales

| Descripción  | NETO |
|--|------|
| Incremento transporte para grandes dimensiones superior a 120 cm en ancho hasta 160 cm | 90 € |
| Incremento transporte para altura superior a 220 cm                                    | 50 € |

**Observaciones:** para anchos mayores de 120 cm y alto mayor de 220 cm, valorar las dificultades que puedan existir de acceso a la vivienda

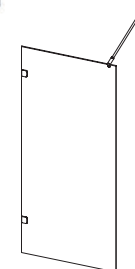
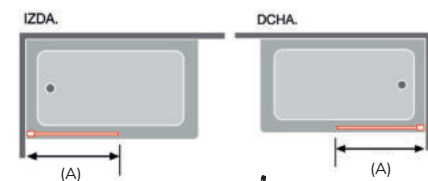

Ref. FR003

Panel Fijo Walking de Ducha a Medida



# SALÓNICA



Salónica

Ref. SA520 01

Ref. SA520 16

Ref. SA520 05

## Frente de Ducha Puerta Abatible

| Ref.  | Ancho (A) | 16 Plata Brillo  |              |             | 05 Negro         |              |             | 01 Blanco        |              |             |
|-------|-----------|------------------|--------------|-------------|------------------|--------------|-------------|------------------|--------------|-------------|
|       |           | Transparente PVP | Decorado PVP | Mateado PVP | Transparente PVP | Decorado PVP | Mateado PVP | Transparente PVP | Decorado PVP | Mateado PVP |
| SA520 | Hasta 60  | 326 €            | 368 €        | 378 €       | 321 €            | 363 €        | 373 €       | 299 €            | 341 €        | 351 €       |
| SA520 | Hasta 70  | 356 €            | 410 €        | 417 €       | 351 €            | 393 €        | 411 €       | 329 €            | 372 €        | 390 €       |
| SA520 | Hasta 80  | 387 €            | 453 €        | 456 €       | 381 €            | 423 €        | 450 €       | 360 €            | 402 €        | 429 €       |
| SA520 | Hasta 90  | 417 €            | 495 €        | 495 €       | 411 €            | 454 €        | 489 €       | 390 €            | 432 €        | 468 €       |

**Importante:** para no paralizar su pedido detalle medida de la mampara indicando a que lado del plato (dcha. o izda.) va anclada la mampara

**Observaciones:** medida máxima de fabricación de la puerta abatible 100 cm

**Acrilamiento Vidrios Decorados impresión digital:** plazo de envío de 6 a 8 días hábiles pág. 333

## Complementos Opcionales Ref. SA520

| Ref.       | Descripción   | PVP   |
|------------|---|-------|
| INSA 16    | Incremento cada 10 cm o fracción (Medida máxima en alto 210 cm) | 43 €  |
| INSA 05,01 | Incremento cada 10 cm o fracción (Medida máxima en alto 210 cm) | 32 €  |
|            | Mampara con corte irregular                                     | 119 € |

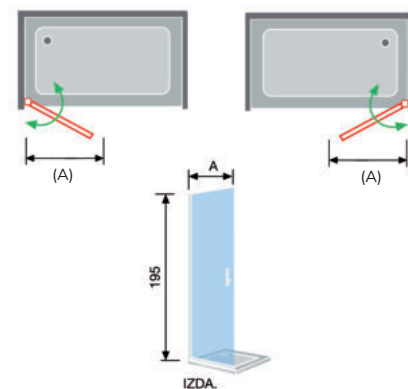

# SALÓNICA



Ref. SA524 05



Ref. SA524 16



Ref. SA524 01

Barra de sujeción articulada de 100 cm, en **Acero Lacado** en el color de la mampara

## Frente de Ducha Fijo + Puerta Abatible

| Ref.  | Ancho (F1+P1) | 16 Plata Brillo  |              |             | 05 Negro         |              |             | 01 Blanco        |              |             |
|-------|---------------|------------------|--------------|-------------|------------------|--------------|-------------|------------------|--------------|-------------|
|       |               | Transparente PVP | Decorado PVP | Mateado PVP | Transparente PVP | Decorado PVP | Mateado PVP | Transparente PVP | Decorado PVP | Mateado PVP |
| SA524 | Hasta 108     | 429 €            | 517 €        | 526 €       | 429 €            | 536 €        | 546 €       | 356 €            | 445 €        | 454 €       |
| SA524 | Hasta 118     | 460 €            | 549 €        | 567 €       | 461 €            | 567 €        | 589 €       | 382 €            | 471 €        | 489 €       |
| SA524 | Hasta 128     | 492 €            | 581 €        | 608 €       | 492 €            | 599 €        | 631 €       | 408 €            | 497 €        | 524 €       |

**Importante:** para no paralizar su pedido detalle **medida** del fijo y hoja abatible indicando a que lado del plato (**dcha. o Izda.**) va anclada la mampara

**Acristalamiento Vidrios Decorados impresión digital:** plazo de envío de 6 a 8 días hábiles pág. 333

## Complementos Opcionales Ref. SA524

| Ref.        | Descripción   | PVP   |
|-------------|---|-------|
| INSA 16     | Incremento cada 10 cm o fracción (Medida máxima en alto 210 cm) | 43 €  |
| INSA 05, 01 | Incremento cada 10 cm o fracción (Medida máxima en alto 210 cm) | 32 €  |
|             | Mampara con corte irregular                                     | 119 € |

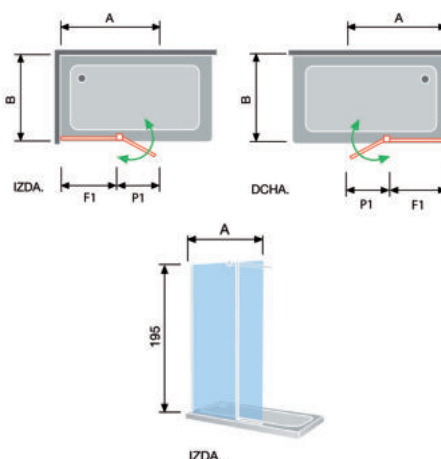

Panel Fijo Walking de Ducha a Medida



325

grupoKassandra  
www.kassandra.net

# FRESH



Ref. FR023 16 con escuadras a pared

Barra de sujeción en **Acero** articulada y extensible de 60 a 100 cm

| Panel Fijo de Ducha + Puerta Abatible |               |                  |              |             |
|---------------------------------------|---------------|------------------|--------------|-------------|
| Ref.                                  | Ancho (F1+P1) | Transparente PVP | Decorado PVP | Mateado PVP |
| FR023 16                              | Hasta 140     | 543 €            | 627 €        | 694 €       |
| FR023 16                              | Hasta 150     | 567 €            | 651 €        | 729 €       |
| FR023 16                              | Hasta 160     | 594 €            | 678 €        | 767 €       |

| Complementos Opcionales Ref. FR023 y FR623 |  |       |
|--|--|-------|
| Ref.                                       | Descripción  | PVP   |
| INFR 16                                    | Incremento cada 10 cm o fracción con cristal 8 mm (Medida máxima en alto 210 cm) | 54 €  |
|  | Mampara con corte irregular  | 119 € |

**Importante:** para no paralizar su pedido detalle **medida** de hueco del fijo y puerta abatible indicando a que lado del plato (**dcha. o Izda.**) va el lado fijo de la mampara

**Este modelo se puede pedir con escuadras o perfil a pared. Con perfil indicar Ref. FR623**

Paso mínimo aconsejable 45 cm. Durante la ducha, la correcta funcionalidad de la puerta abatible es en posición de 90° (ver foto)

**Acristalamiento Vidrios Decorados impresión digital:** plazo de envío de 6 a 8 días hábiles pág. 333

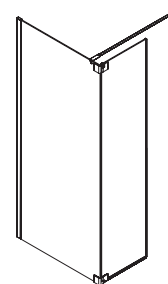
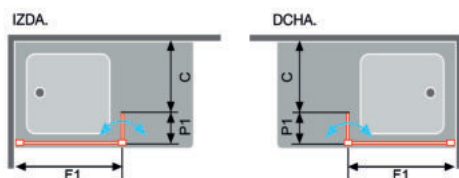

Ref. FR623

FABRICACIÓN A MEDIDA

Plata Brillo

ALTURA 200 CM

VIDRIO TEMPLADO

EASY CLEAN

# Mamparas de Bañera a Medida



16 Plata Brillo

05 Negro

01 Blanco









Mamparas  
de Bañera  
a Medida



327

grupoKassandra  
[www.kassandra.net](http://www.kassandra.net)



-  FABRICACIÓN A MEDIDA
-  Plata Brillo
-  Negro Mate
-  ALTURA 150 CM
-  VIDRIO TEMPLADO
-  SIN PERFILERÍA INFERIOR
-  LIBERACIÓN de puerta para una fácil limpieza
-  EASY CLEAN



# SUGAR

## Frente de Baño Fijo + Puerta Corredera 6 mm

| Ref.  | Ancho (A) | 16 Plata Brillo  |              |             | 05 Negro         |              |             |
|-------|-----------|------------------|--------------|-------------|------------------|--------------|-------------|
|       |           | Transparente PVP | Decorado PVP | Mateado PVP | Transparente PVP | Decorado PVP | Mateado PVP |
| SU152 | Hasta 100 | 377 €            | 461 €        | 442 €       | 444 €            | 542 €        | 519 €       |
| SU152 | Hasta 110 | 396 €            | 481 €        | 468 €       | 467 €            | 565 €        | 550 €       |
| SU152 | Hasta 120 | 416 €            | 500 €        | 494 €       | 489 €            | 589 €        | 581 €       |
| SU152 | Hasta 130 | 435 €            | 519 €        | 519 €       | 512 €            | 611 €        | 611 €       |
| SU152 | Hasta 140 | 455 €            | 539 €        | 545 €       | 536 €            | 634 €        | 642 €       |
| SU152 | Hasta 150 | 474 €            | 558 €        | 571 €       | 558 €            | 657 €        | 672 €       |
| SU152 | Hasta 160 | 494 €            | 578 €        | 597 €       | 581 €            | 679 €        | 702 €       |
| SU152 | Hasta 170 | 513 €            | 597 €        | 623 €       | 604 €            | 702 €        | 726 €       |
| SU152 | Hasta 180 | 532 €            | 617 €        | 649 €       | 626 €            | 726 €        | 764 €       |

**Importante:** para no paralizar su pedido detalle **medida de hueco** indicando la posición (**dcha. o izda.**) del lado fijo de la mampara frontal

**Observaciones:** medida mínima recomendada de fabricación 100 cm de ancho

**Acrilamiento Vidrios Decorados impresión digital:** plazo de envío de 6 a 8 días hábiles pág. 333

Rodamientos dobles regulables

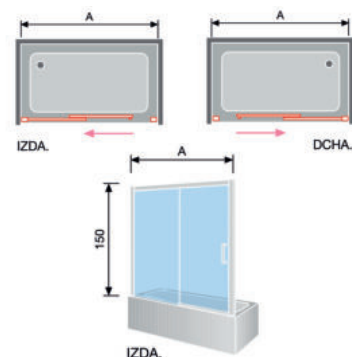

Dibujo técnico SU152 Frente de ducha

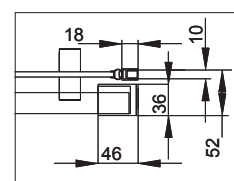

Perfil de cierre

## Frente de Baño 2 Fijos + 2 Puertas Correderas

| Ref.  | Ancho (A) | 16 Plata Brillo  |              |             | 05 Negro         |              |             |
|-------|-----------|------------------|--------------|-------------|------------------|--------------|-------------|
|       |           | Transparente PVP | Decorado PVP | Mateado PVP | Transparente PVP | Decorado PVP | Mateado PVP |
| SU150 | Hasta 130 | 475 €            | 644 €        | 559 €       | 559 €            | 757 €        | 658 €       |
| SU150 | Hasta 140 | 495 €            | 663 €        | 585 €       | 582 €            | 780 €        | 688 €       |
| SU150 | Hasta 150 | 514 €            | 683 €        | 611 €       | 605 €            | 802 €        | 719 €       |
| SU150 | Hasta 160 | 534 €            | 702 €        | 637 €       | 627 €            | 825 €        | 750 €       |
| SU150 | Hasta 170 | 553 €            | 721 €        | 663 €       | 650 €            | 848 €        | 780 €       |
| SU150 | Hasta 180 | 572 €            | 741 €        | 689 €       | 674 €            | 870 €        | 811 €       |

**Importante:** para no paralizar su pedido detalle **medida de hueco**

**Observaciones:** medida mínima recomendada de fabricación 130 cm de ancho

**Acrilamiento Vidrios Decorados impresión digital:** plazo de envío de 6 a 8 días hábiles pág. 333

Rodamientos dobles regulables

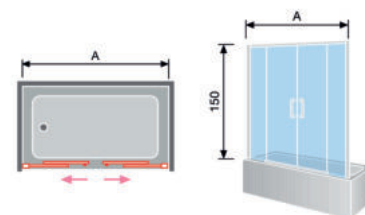

Dibujo técnico SU152 y SU150 Frente de ducha

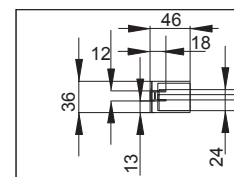

Lado fijo

## Lateral Fijo de Baño 8 mm

| Ref.  | Ancho    | 16 Plata Brillo  |              |             | 05 Negro         |              |             |
|-------|----------|------------------|--------------|-------------|------------------|--------------|-------------|
|       |          | Transparente PVP | Decorado PVP | Mateado PVP | Transparente PVP | Decorado PVP | Mateado PVP |
| SU153 | Hasta 50 | 254 €            | 296 €        | 286 €       | 298 €            | 348 €        | 337 €       |
| SU153 | Hasta 60 | 269 €            | 311 €        | 308 €       | 316 €            | 366 €        | 362 €       |
| SU153 | Hasta 70 | 284 €            | 326 €        | 326 €       | 335 €            | 383 €        | 388 €       |
| SU153 | Hasta 80 | 299 €            | 341 €        | 351 €       | 352 €            | 402 €        | 413 €       |

**Importante:** para no paralizar su pedido indicar posición del lateral fijo

**Ref. SU153** adaptado al lado del cierre magnético

**Ref. SU163** adaptado al lado fijo del frente de la mampara

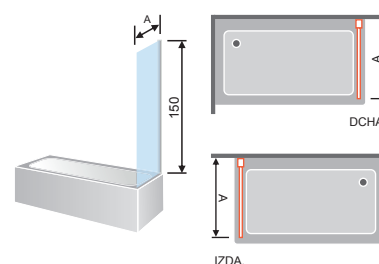

Detalle Tirador Plata Brillo



Detalle Tirador Negro

## Complementos Opcionales Ref. SU152, SU150 y SU153

| Ref.    | Descripción  | PVP  |
|---------|--|------|
| INSU 16 | Incremento en ancho o alto cada 10 cm o fracción (Medida máxima de ancho 240 cm) | 56 € |
| INSU 05 | Incremento en ancho o alto cada 10 cm o fracción (Medida máxima de ancho 240 cm) | 63 € |

Mamparas de Bañera a Medida



# SALÓNICA



Ref. SA550 01



Ref. SA550 16



Ref. SA550 05

## Frente de Baño Puerta Abatible

| Ref.  | Ancho (A) | 16 Plata Brillo  |              |             | 05 Negro         |              |             | 01 Blanco        |              |             |
|-------|-----------|------------------|--------------|-------------|------------------|--------------|-------------|------------------|--------------|-------------|
|       |           | Transparente PVP | Decorado PVP | Mateado PVP | Transparente PVP | Decorado PVP | Mateado PVP | Transparente PVP | Decorado PVP | Mateado PVP |
| SA550 | Hasta 70  | 283 €            | 325 €        | 328 €       | 229 €            | 271 €        | 274 €       | 229 €            | 271 €        | 274 €       |
| SA550 | Hasta 80  | 313 €            | 355 €        | 365 €       | 259 €            | 301 €        | 311 €       | 259 €            | 301 €        | 311 €       |
| SA550 | Hasta 90  | 343 €            | 386 €        | 402 €       | 289 €            | 332 €        | 348 €       | 289 €            | 332 €        | 348 €       |
| SA550 | Hasta 100 | 374 €            | 416 €        | 438 €       | 320 €            | 362 €        | 384 €       | 320 €            | 362 €        | 384 €       |

**Importante:** para no paralizar su pedido detalle **medida** de la mampara indicando a que lado de la bañera (**dcha. o izda.**) va anclada la mampara

**Acristalamiento Vidrios Decorados impresión digital:** plazo de envío de 6 a 8 días hábiles pág. 333

## Complementos Opcionales Ref. SA550

| Ref.        | Descripción                      | PVP   |
|-------------|----------------------------------|-------|
| INSA 16     | Incremento cada 10 cm o fracción | 43 €  |
| INSA 05, 01 | Incremento cada 10 cm o fracción | 32 €  |
|             | Mampara con corte irregular      | 119 € |

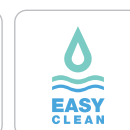
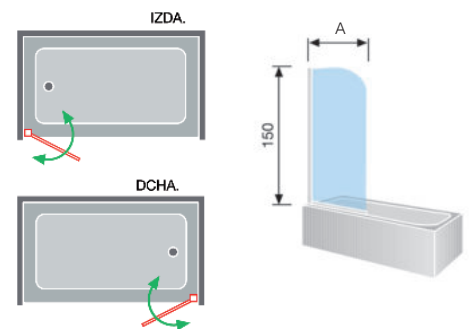

# SALÓNICA



Ref. SA574 05



Ref. SA574 01



Ref. SA574 16

Barra de sujeción articulada de 100 cm, en **Acero Lacado** en el color de la mampara

## Frente De Baño Fijo + Puerta Abatible

| Ref.  | Ancho (A)<br>(F1 + P1) | 16 Plata Brillo     |                 |                | 05 Negro            |                 |                | 01 Blanco           |                 |                |
|-------|------------------------|---------------------|-----------------|----------------|---------------------|-----------------|----------------|---------------------|-----------------|----------------|
|       |                        | Transparente<br>PVP | Decorado<br>PVP | Mateado<br>PVP | Transparente<br>PVP | Decorado<br>PVP | Mateado<br>PVP | Transparente<br>PVP | Decorado<br>PVP | Mateado<br>PVP |
| SA574 | Hasta 98               | 335 €               | 419 €           | 399 €          | 282 €               | 366 €           | 346 €          | 282 €               | 366 €           | 346 €          |
| SA574 | Hasta 108              | 363 €               | 447 €           | 433 €          | 309 €               | 393 €           | 379 €          | 309 €               | 393 €           | 379 €          |
| SA574 | Hasta 118              | 390 €               | 474 €           | 467 €          | 336 €               | 420 €           | 413 €          | 336 €               | 420 €           | 413 €          |

**Importante:** para no paralizar su pedido detalle **medidas** del fijo y hoja abatible indicando a que lado de la bañera (**dcha. o izda.**) va anclada la mampara

**Acristalamiento Vidrios Decorados impresión digital:** plazo de envío de 6 a 8 días hábiles pág. 333

## Complementos Opcionales Ref. SA574

| Ref.        | Descripción                      | PVP   |
|-------------|----------------------------------|-------|
| INSA 16     | Incremento cada 10 cm o fracción | 43 €  |
| INSA 05, 01 | Incremento cada 10 cm o fracción | 32 €  |
|             | Mampara con corte irregular      | 119 € |

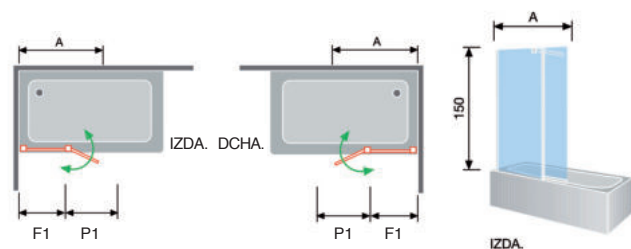

Mamparas de Bañera a Medida



# XENIA

| Frente de Baño Fijo + Puerta Abatible |           |                  |              |             |
|---------------------------------------|-----------|------------------|--------------|-------------|
| Ref.                                  | Ancho (A) | Transparente PVP | Decorado PVP | Mateado PVP |
| XE253 12                              | Hasta 70  | 449 €            | 518 €        | 538 €       |
| XE253 12                              | Hasta 80  | 463 €            | 531 €        | 562 €       |
| XE253 12                              | Hasta 90  | 476 €            | 544 €        | 586 €       |
| XE253 12                              | Hasta 100 | 489 €            | 557 €        | 610 €       |

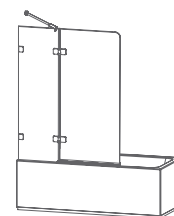
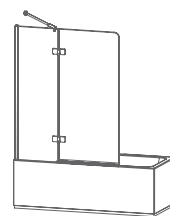
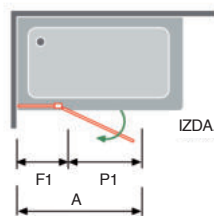

Ref. XE453

Ref. XE253

**Importante:** para no paralizar su pedido detalle **medida** del lado fijo y de la puerta abatible, indicando la posición (**dcha. o izda.**) del anclaje de la mampara  
**Observaciones:** medida máxima de fabricación de la puerta abatible 80 cm

Este modelo se puede pedir con escuadras o con perfil al mismo precio

Con perfil indicar Ref. XE453

Acrilamiento Vidrios Decorados impresión digital:  
 plazo de envío de 6 a 8 días hábiles pág. 333

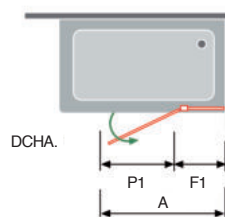

Detalle Bisagras Cromo

| Complementos Opcionales Serie Xenia |                                  |      |
|-------------------------------------|----------------------------------|------|
| Ref.                                | Descripción                      | PVP  |
| INXE                                | Incremento cada 10 cm o fracción | 59 € |

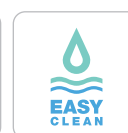

# FRESH

| Panel Fijo de Baño |           |                      |              |             |                  |              |             |
|--------------------|-----------|----------------------|--------------|-------------|------------------|--------------|-------------|
|                    |           | Vidrio templado 6 mm |              |             |                  |              |             |
|                    |           | 16 Plata Brillo      |              |             | 05 Negro         |              |             |
| Ref.               | Ancho (A) | Transparente PVP     | Decorado PVP | Mateado PVP | Transparente PVP | Decorado PVP | Mateado PVP |
| FR653              | Hasta 80  | 232 €                | 274 €        | 284 €       | 232 €            | 274 €        | 284 €       |
| FR653              | Hasta 90  | 265 €                | 307 €        | 323 €       | 265 €            | 307 €        | 323 €       |
| FR653              | Hasta 100 | 297 €                | 339 €        | 362 €       | 297 €            | 339 €        | 362 €       |
|                    |           | Vidrio templado 8 mm |              |             |                  |              |             |
|                    |           | 16 Plata Brillo      |              |             | 05 Negro         |              |             |
| Ref.               | Ancho (A) | Transparente PVP     | Decorado PVP | Mateado PVP | Transparente PVP | Decorado PVP | Mateado PVP |
| FR653              | Hasta 80  | 249 €                | 292 €        | 314 €       | 249 €            | 292 €        | 314 €       |
| FR653              | Hasta 90  | 282 €                | 324 €        | 355 €       | 282 €            | 324 €        | 355 €       |
| FR653              | Hasta 100 | 314 €                | 356 €        | 395 €       | 314 €            | 356 €        | 395 €       |

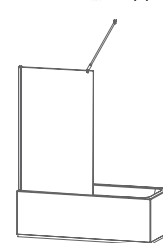
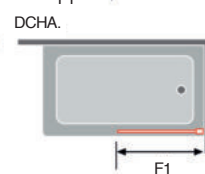
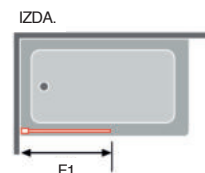

Ref. FR653

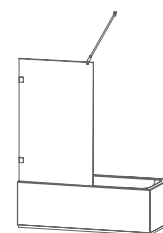

Ref. FR053

**Importante:** para no paralizar su pedido detalle **medida** de la mampara indicando la posición (**dcha. o izda.**) donde va anclado el panel fijo

**Observaciones:** este modelo se puede pedir con escuadras o con perfil al mismo precio.

Con escuadras disponible sólo en color Cromo

Con escuadras indicar Ref. FR053

Acrilamiento Vidrios Decorados impresión digital: plazo de envío de 6 a 8 días hábiles pág. 333

| Complementos Opcionales Ref. FR053 y FR653 |  |       |
|--|--|-------|
| Ref.                                       | Descripción  | PVP   |
| INFR                                       | Incremento cada 10 cm o fracción con cristal de 6 mm | 49 €  |
| INFR                                       | Incremento cada 10 cm o fracción con cristal de 8 mm | 54 €  |
|  | Mampara con corte irregular                          | 119 € |

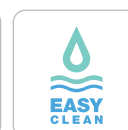

# Vidrios decorados

## »» MAMPARAS STANDARD EL DECORADO LO REALIZAMOS CON **PINTURA VITRIFICADA**

La pintura Vitrificada, es un proceso de pintado o decorado del vidrio, en el que la pintura se funde con la masa vítrea y el color permanece inalterable. El vitrificado es posible a través de la acción del templado, la cual confiere adhesión entre vidrio-pintura

## »» MAMPARAS STANDARD SI DESEA UN DECORADO ESPECIAL BAJO SU ORDEN DE PEDIDO LO REALIZAMOS EN **CHORRO DE ARENA CON APLICACIÓN ANTIHUELLA**

El decorado Arenado (Chorro de Arena) se realiza proyectando partículas de sílice sobre la superficie del vidrio, este sistema nos deja un aspecto suave y grisáceo, propio de los vidrios decorados con este sistema tradicional

## »» MAMPARAS DE FABRICACIÓN A MEDIDA EL DECORADO LO REALIZAMOS EN **IMPRESIÓN DIGITAL**

La impresión digital se realiza proyectando tintas cerámicas sobre la superficie del vidrio a la temperatura de 700° (vitrifican durante el proceso de temple)

## **VIDRIO MATEADO AL ÁCIDO**

El mateado integral (mateado de la pieza entera) realizado por el fabricante del vidrio, es un tratamiento químico. Se da con la finalidad de conseguir una visión óptima difuminada a través del mismo

# MODULO EXPOSITOR EN ISLA DISEÑADO PARA 2 MAMPARAS FRONTALES

Cloe Ref. EX033



## VIDRIOS DECORADOS



Vidrio Mateado



Carglass 6 mm 40 € m<sup>2</sup> / 8 mm (no disponible)



**Parsol Gris** (según foto), **bronce** (solo disponible vidrio de 6 mm)  
 Vidrio 6 mm 55 € PVP m<sup>2</sup>  
 Vidrio 8 mm 60 € PVP m<sup>2</sup>

### Vidrios Parsol y Carglass

Solo estan disponibles en mamparas FABRICACIÓN A MEDIDA. Para calcular el PVP debe sumar la fórmula del m<sup>2</sup> a la mampara en Vidrio transparente. MAMPARAS STANDARD confirmar la posibilidad de estos vidrios y solicitar presupuesto.

# IMPRESIÓN DIGITAL 1 COLOR

## Carta de colores

Elige la combinación perfecta para tu cuarto de baño. Los colores indicados pueden sufrir variaciones con los tonos originales a causa del proceso de impresión digital



Silvestre Decorado ●



Maravillas Decorado ●



Piruleta Decorado ●

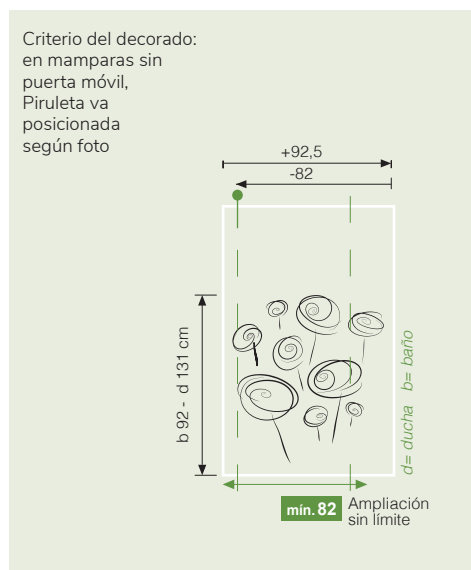
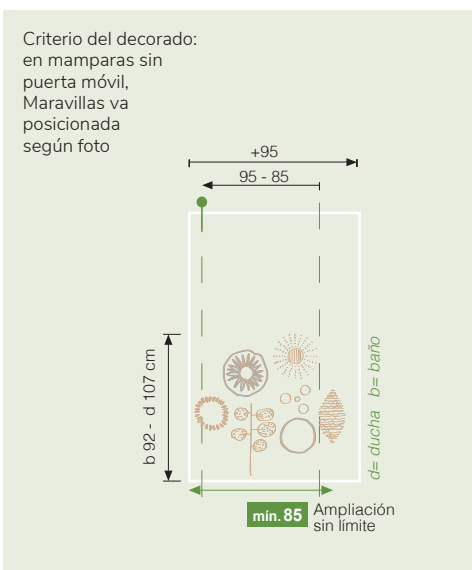
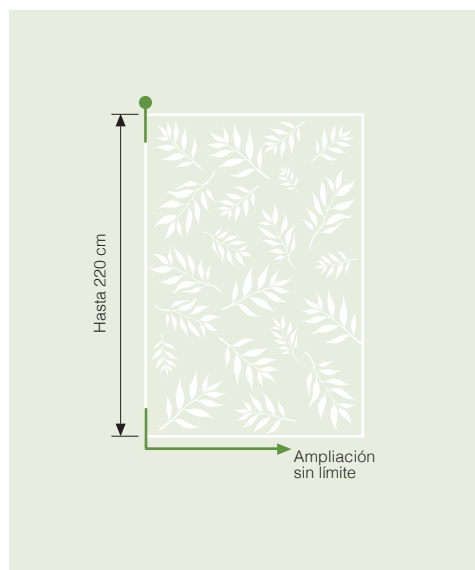

# DECORADOS EXCLUSIVOS DEL GRUPO KASSANDRA



**Puzzle**

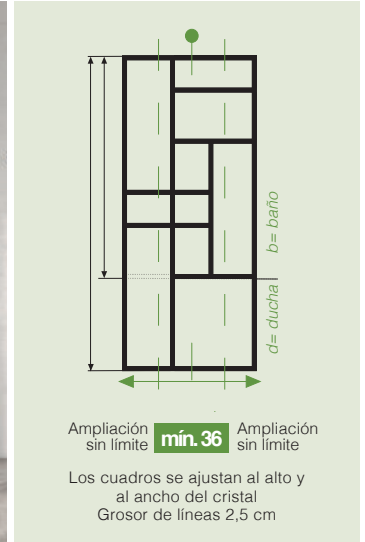

**Industrial líneas**

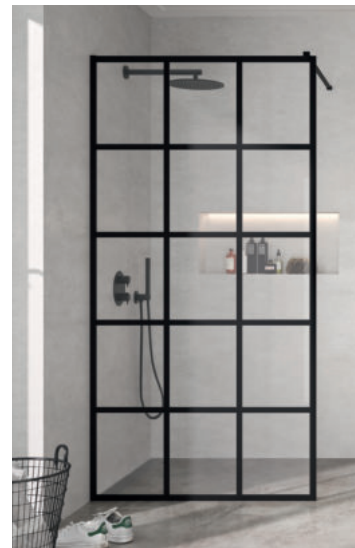
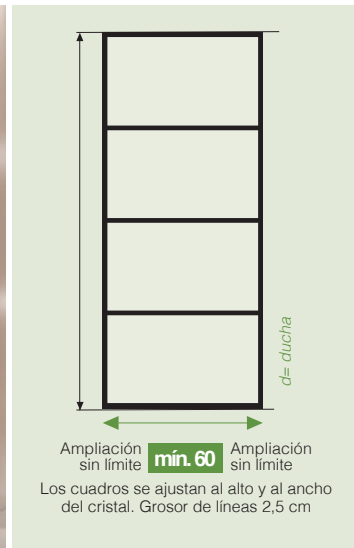

**Industrial cuadros**

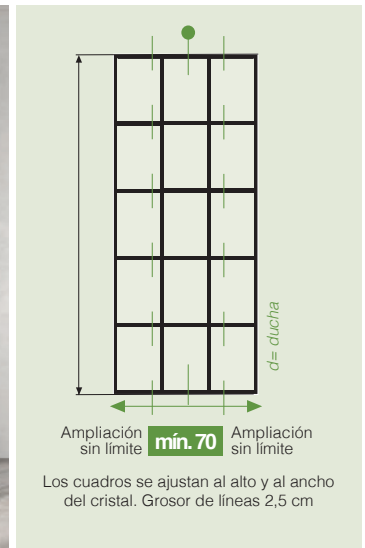

**Silvestre**

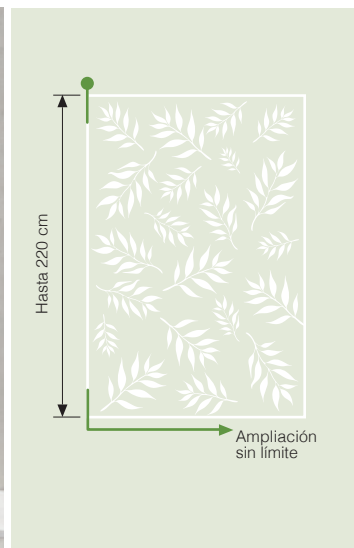

**Tú y yo**

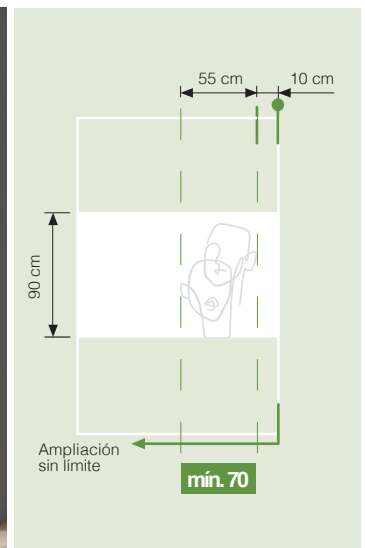



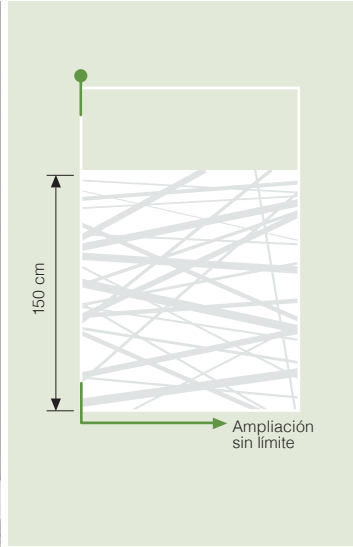

**Trazos Entera**

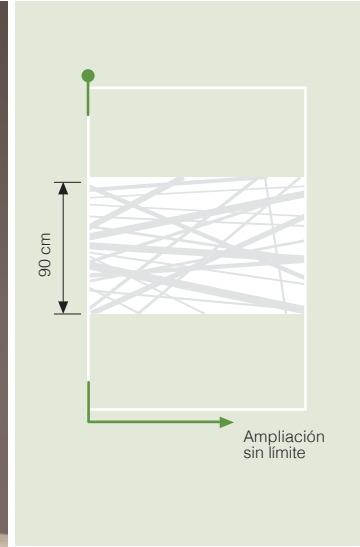

**Trazos Centro**

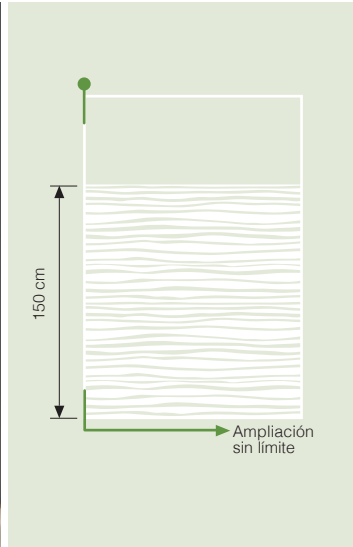

**Olas Entera**

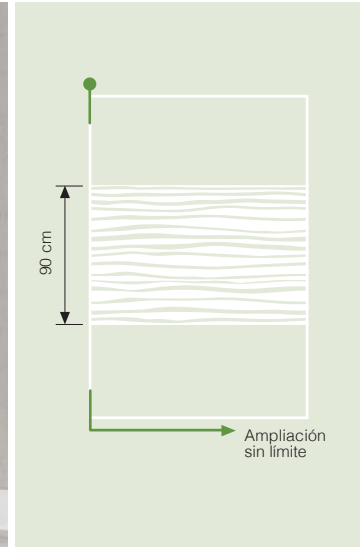

**Olas Centro**

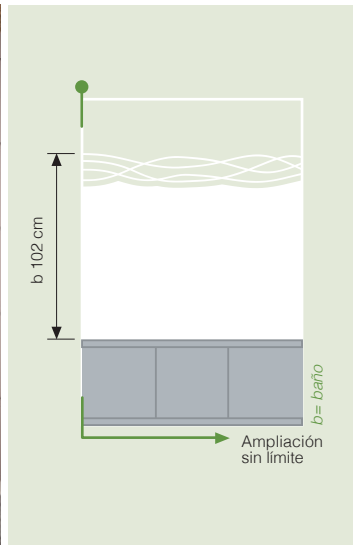

**Cielo y Mar Entera**

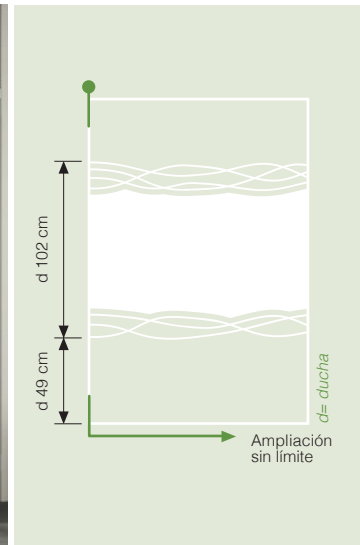

**Cielo y Mar Centro**



Cala Entera

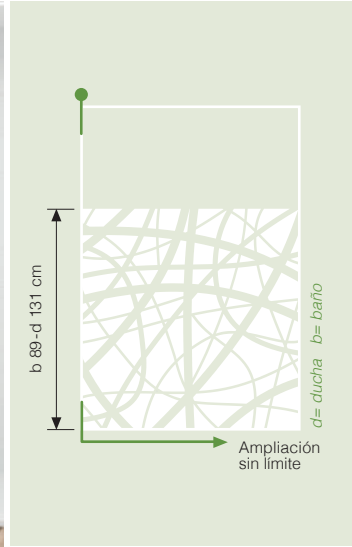

Cala Centro

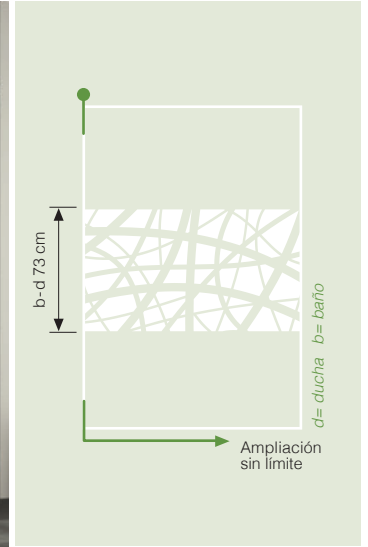

Otoño

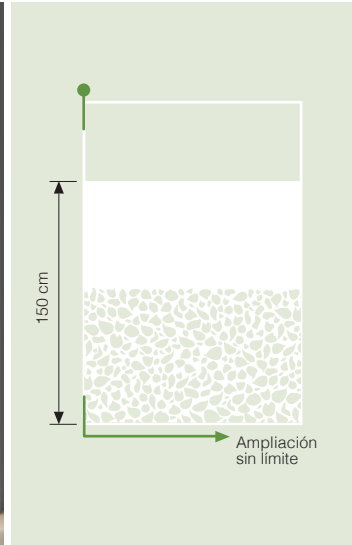

Margarita Silvestre

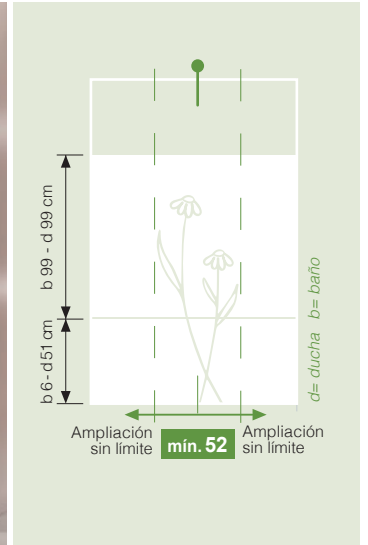

Cuadrados

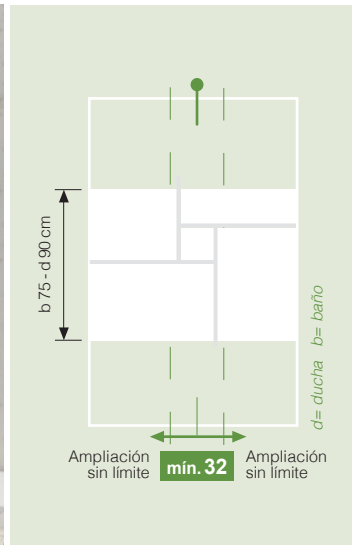

Clio

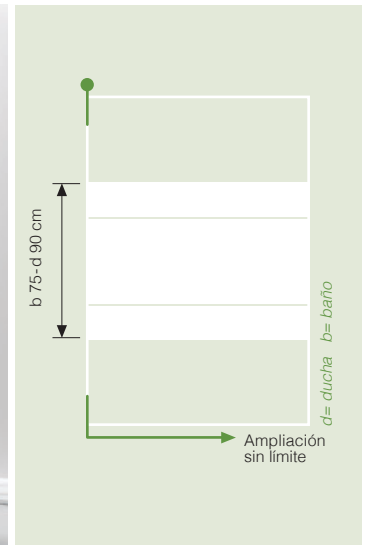

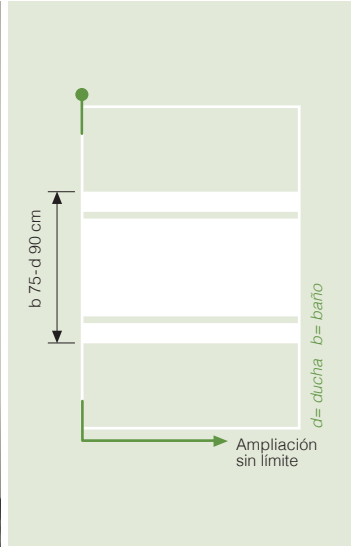

Bali

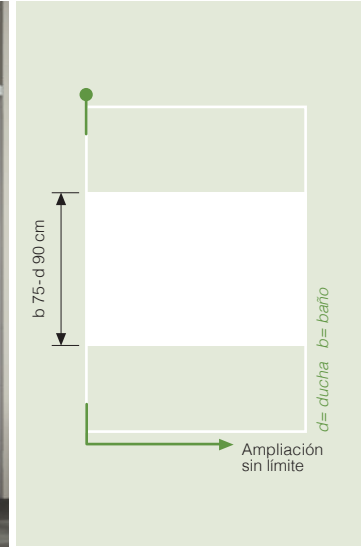
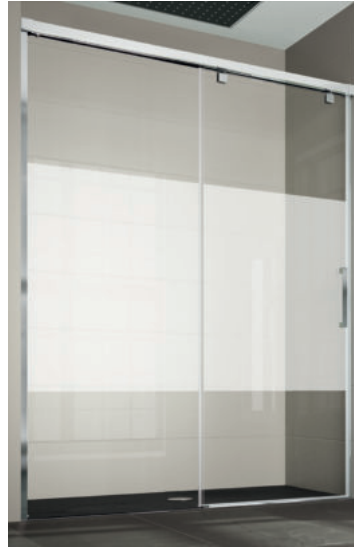

Alborada

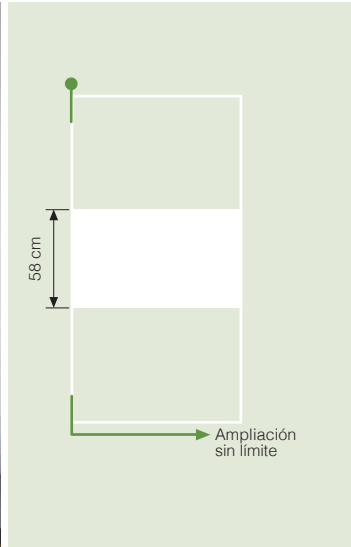

Kari

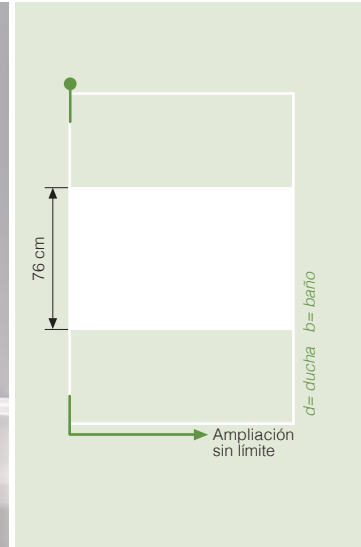

Bora

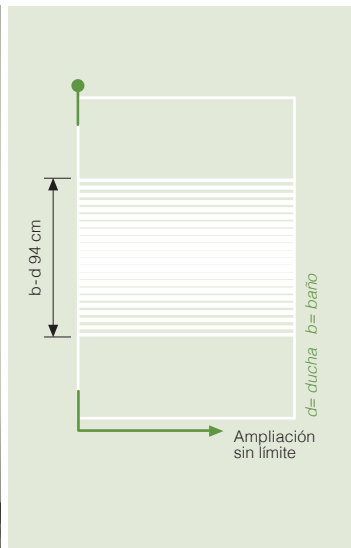

Líneas

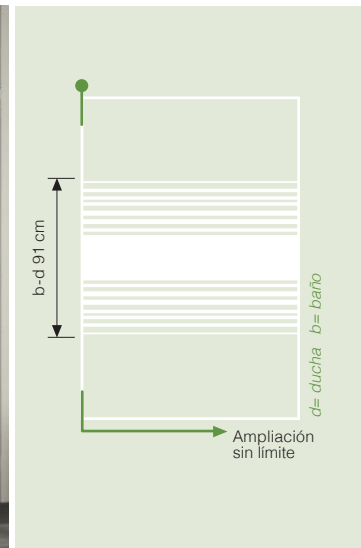

Mil Rayas

# Datos Técnicos Varios

## CONTENIDO

- » BARRAS DE SUJECIÓN pág. 341-344
- » TUBOS Y ÁNGULOS pág. 345
- » DATOS TÉCNICOS pág. 346-347
- » MEDIDAS DE PERFILES POR SERIES pág. 348-351
- » VARIOS pág. 352-353

# SERIE NARDI Barra de sujeción en **Acero** de 2,5 x 1 cm

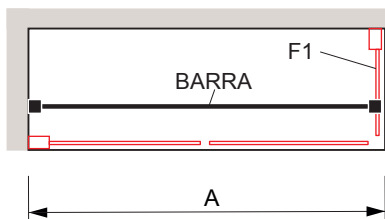

| Barra Nardi (Nº1) Código de Color 12 Cromo / O5 Negro |               |               |               |  |
|---|---------------|---------------|---------------|--|
| Ref.  | Modelos       | PVP Hasta 100 | PVP Hasta 160 |  |
| 22KNABRAZS0010XX                                      | NA307         | 56 €          | 69 €          |  |
| 22KNABRAZS0010XX                                      | NA501 + NA633 |               |               |  |
| 22KNABRAZS0140XX                                      | NA507         |               |               |  |
| 22KNABRAZS0140XX                                      | NA507 + NA643 |               |               |  |

**Importante:** para no paralizar su pedido indique color de la barra (12 Cromo/O5 Negro), **Barra Nardi (nº1) modelo** de mampara y **medida de hueco (A)**

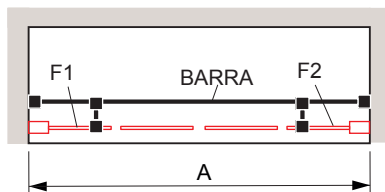

| Barra Nardi (Nº2) Código de Color 12 Cromo / O5 Negro |         |               |               |               |
|---|---------|---------------|---------------|---------------|
| Ref.  | Modelos | PVP Hasta 100 | PVP Hasta 160 | PVP Hasta 220 |
| 22KNABRAZS0020XX                                      | NA415   | 92 €          | 105 €         | 118 €         |
| 22KNABRAZS0020XX                                      | NA515   |               |               |               |
| 22KNABRAZS0030XX                                      | NA517   |               |               |               |

**Importante:** para no paralizar su pedido indique color de la barra (12 Cromo/O5 Negro), **Barra Nardi (nº2) modelo** de mampara y **medida de hueco (A)**

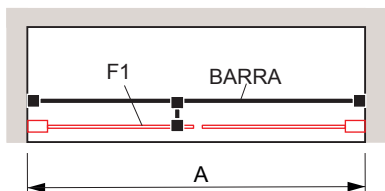

| Barra Nardi (Nº3) Código de Color 12 Cromo / O5 Negro |         |               |               |               |
|---|---------|---------------|---------------|---------------|
| Ref.  | Modelos | PVP Hasta 100 | PVP Hasta 160 | PVP Hasta 220 |
| 22KNABRAZS0040XX                                      | NA403   | 73 €          | 86 €          | 99 €          |
| 22KNABRAZS0050XX                                      | NA502   |               |               |               |
| 22KNABRAZS0040XX                                      | NA503   |               |               |               |
| 22KNABRAZS0050xx                                      | NA302   |               |               |               |

**Importante:** para no paralizar su pedido indique color de la barra (12 Cromo/O5 Negro), **Barra Nardi (nº3) modelo** de mampara y **medida de hueco (A)**

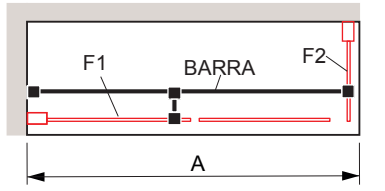

| Barra Nardi (Nº4) Código de Color 12 Cromo / O5 Negro |               |               |               |               |
|---|---------------|---------------|---------------|---------------|
| Ref.  | Modelos       | PVP Hasta 100 | PVP Hasta 160 | PVP Hasta 220 |
| 22KNABRAZS0060XX                                      | NA408         | 73 €          | 86 €          | 99 €          |
| 22KNABRAZS0070XX                                      | NA508         |               |               |               |
| 22KNABRAZS0060XX                                      | NA403 + NA643 |               |               |               |
| 22KNABRAZS0060XX                                      | NA503 + NA633 |               |               |               |
| 22KNABRAZS0080XX                                      | NA502 + NA643 |               |               |               |

**Importante:** para no paralizar su pedido indique color de la barra (12 Cromo/O5 Negro), **Barra Nardi (nº4) modelo** de mampara y **medida de hueco (A)**

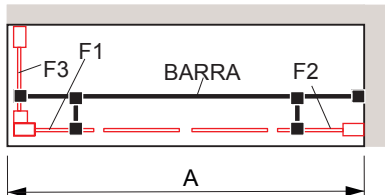

| Barra Nardi (Nº5) Código de Color 12 Cromo / O5 Negro |               |               |               |               |
|---|---------------|---------------|---------------|---------------|
| Ref.  | Modelos       | PVP Hasta 100 | PVP Hasta 160 | PVP Hasta 220 |
| 22KNABRAZS0090XX                                      | NA517 + NA643 | 92 €          | 105 €         | 118 €         |
| 22KNABRAZS0100XX                                      | NA415 + NA643 |               |               |               |
| 22KNA BRAZS0110XX                                     | NA517 + NA633 |               |               |               |
| 22KNABRAZS0100xx                                      | NA515 + NA633 |               |               |               |

**Importante:** para no paralizar su pedido indique color de la barra (12 Cromo/O5 Negro), **Barra Nardi (nº5) modelo** de mampara y **medida de hueco (A)**

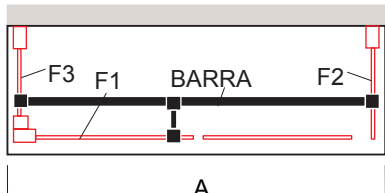

| Barra Nardi (Nº6) Código de Color 12 Cromo / O5 Negro |               |               |               |               |
|---|---------------|---------------|---------------|---------------|
| Ref.  | Modelos       | PVP Hasta 100 | PVP Hasta 160 | PVP Hasta 220 |
| 22KNABRAZS0120XX                                      | NA408 + NA643 | 73 €          | 86 €          | 99 €          |
| 22KNABRAZS0130XX                                      | NA508 + NA633 |               |               |               |

**Importante:** para no paralizar su pedido indique color de la barra (12 Cromo/O5 Negro), **Barra Nardi (nº6) modelo** de mampara y **medida de hueco (A)**

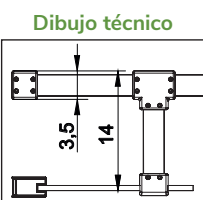

Detalle fijación barra a pared

Para pedir otras combinaciones de barra se debe consultar con fábrica

# SERIES:

## Salónica - Bombón - Sensi - Xenia

### Barra de sujeción en **Acero** articulada

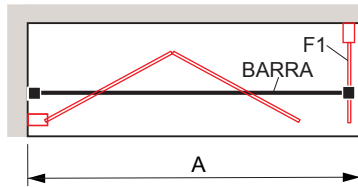

| Barra (N°1) Código de Color 12 Cromo / 01 Blanco / 05 Negro |                                   |                  |       |  |  |
|---|-----------------------------------|------------------|-------|--|--|
| Ref.<br>22KSABRAZS0010XX                                    | Modelos<br>BO307<br>SA500 + SA513 | PVP<br>Hasta 120 |       |  |  |
|   |                                   | 12               | 01/05 |  |  |
|   |                                   | 67 €             | 75 €  |  |  |

**Importante:** para no paralizar su pedido debe indicarnos **Barra (n°1) modelo de mampara**, color barra (12 Cromo) (05 negro) y **medida de hueco (A)**

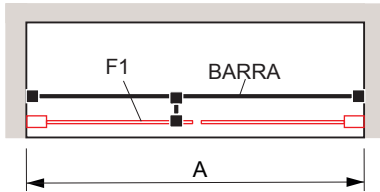

| Barra (N°2) Código de Color 12 Cromo / 01 Blanco / 05 Negro |  |                  |       |                  |       |                  |       |
|---|--|------------------|-------|------------------|-------|------------------|-------|
| Ref.<br>22KSABRAZS0020XX                                    | Modelos<br>SN502<br>SN519<br>SA503<br>SA502<br>XE202<br>XE203<br>BO302 | PVP<br>Hasta 120 |       | PVP<br>Hasta 160 |       |                  |       |
|   |  | 12               | 01/05 | 12               | 01/05 | PVP<br>Hasta 180 |       |
|   |  | 79 €             | 87 €  | 95 €             | 106 € | 100 €            | 112 € |

**Importante:** para no paralizar su pedido debe indicarnos **Barra (n°2) modelo de mampara**, color barra (12 Cromo) (05 negro) y **medida de hueco (A)**

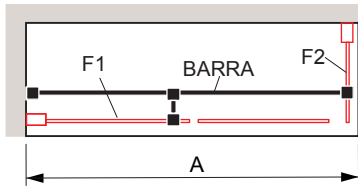

| Barra (N°3) Código de Color 12 Cromo / 01 Blanco / 05 Negro |                          |                  |       |                  |       |                  |       |
|---|--------------------------|------------------|-------|------------------|-------|------------------|-------|
| Ref.<br>22KSABRAZS0030XX                                    | Modelos<br>SA503 + SA513 | PVP<br>Hasta 120 |       | PVP<br>Hasta 160 |       | PVP<br>Hasta 180 |       |
|   |                          | 12               | 01/05 | 12               | 01/05 | 12               | 01/05 |
|   |                          | 89 €             | 98 €  | 106 €            | 118 € | 110 €            | 123 € |

**Importante:** para no paralizar su pedido debe indicarnos **Barra (n°3) modelo de mampara**, color barra (12 Cromo) (05 negro) y **medida de hueco (A)**

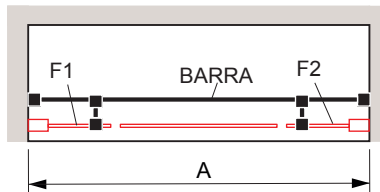

| Barra (N°4) Código de Color 12 Cromo / 01 Blanco / 05 Negro |                  |                  |       |                  |       |                  |       |
|---|------------------|------------------|-------|------------------|-------|------------------|-------|
| Ref.<br>22KSABRAZS0040XX                                    | Modelos<br>SN517 | PVP<br>Hasta 120 |       | PVP<br>Hasta 160 |       | PVP<br>Hasta 180 |       |
|   |                  | 12               | 01/05 | 12               | 01/05 | 12               | 01/05 |
|   |                  | 100 €            | 111 € | 117 €            | 131 € | 123 €            | 137 € |

**Importante:** para no paralizar su pedido debe indicarnos **Barra (n°4) modelo de mampara**, color barra (12 Cromo) (05 negro) y **medida de hueco (A)**

Dibujo técnico

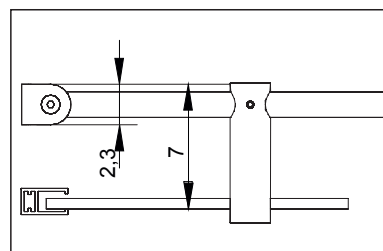

Detalle fijación barra a pared

Para pedir otras combinaciones de barra se debe consultar con fábrica

# SERIE MOKA

## Barra de sujeción

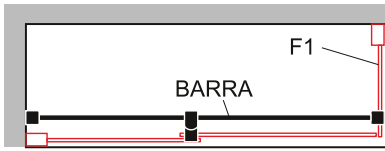

### Barra Moka (Nº1) Opción Barra Horizontal Pared-Vidrio para MK407

| Ref.             | Descripción                                       | PVP  |
|------------------|---|------|
| 22KMKBRAZS0302XX | Barra de sujeción entre pared y fijo hasta 170 cm | 77 € |
| 22KMKBRAZS0303XX | Barra de sujeción entre pared y fijo hasta 220 cm | 89 € |

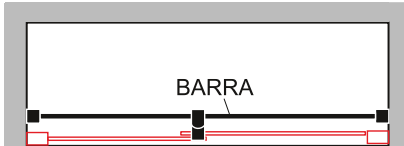

### Barra Moka (Nº2) Opción Barra Horizontal entre Paredes para MK102

| Ref.             | Descripción                                  | PVP  |
|------------------|--|------|
| 22KMKBRAZS0102XX | Barra de sujeción entre paredes hasta 170 cm | 77 € |
| 22KMKBRAZS0103XX | Barra de sujeción entre paredes hasta 220 cm | 89 € |

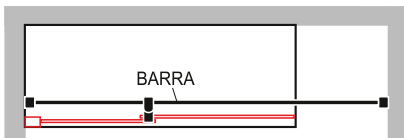

### Barra Moka (Nº3) Opción Barra Horizontal entre Paredes para MK607

| Ref.             | Descripción                                  | PVP  |
|------------------|--|------|
| 22KMKBRAZS0102XX | Barra de sujeción entre paredes hasta 170 cm | 77 € |
| 22KMKBRAZS0103XX | Barra de sujeción entre paredes hasta 220 cm | 89 € |

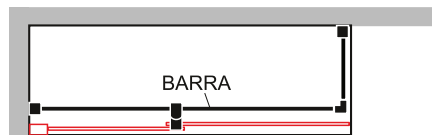

### Barra Moka (Nº4) Opción Barra Horizontal sin cierre para MK607

| Ref.             | Descripción                                  | PVP   |
|------------------|--|-------|
| 22KMKBRAZS0502XX | Barra de sujeción entre paredes hasta 170 cm | 103 € |
| 22KMKBRAZS0503XX | Barra de sujeción entre paredes hasta 220 cm | 115 € |

**Importante:** para no paralizar su pedido debe indicarnos **Barra nºX referencia, color de la barra (12 Cromo) (05 negro) y medida de hueco (A)**

# SERIE VOLARE

## Barra de sujeción en Acero inox

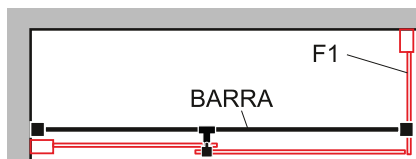

### Barra Opcional N°2 Horizontal Pared-Vidrio para VO102 + VO103

| Ref.             | Descripción  | PVP  |
|------------------|--|------|
| 22KVOBRAZS005012 | Barra de acero inox. entre pared y fijo hasta 130 cm | 85 € |
| 22KVOBRAZS006012 | Barra de acero inox. entre pared y fijo hasta 170 cm | 95 € |

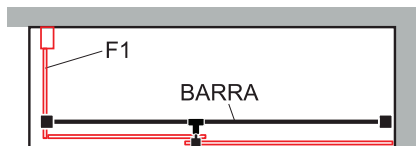

### Barra Opcional N°2 Horizontal Pared-Vidrio para VO102 + VO113

| Ref.             | Descripción  | PVP  |
|------------------|--|------|
| 22KVOBRAZS005012 | Barra de acero inox. entre pared y fijo hasta 130 cm | 85 € |
| 22KVOBRAZS006012 | Barra de acero inox. entre pared y fijo hasta 170 cm | 95 € |

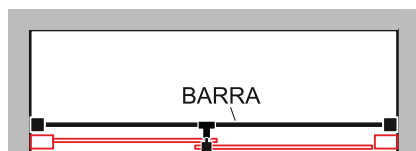

### Barra Opcional N°1 Horizontal entre Paredes para VO102

| Ref.             | Descripción                                     | PVP  |
|------------------|---|------|
| 22KVOBRAZS003012 | Barra de acero inox. entre paredes hasta 130 cm | 85 € |
| 22KVOBRAZS004012 | Barra de acero inox. entre paredes hasta 170 cm | 89 € |
| 22KVOBRAZS007012 | Barra de acero inox. entre paredes hasta 200 cm | 92 € |

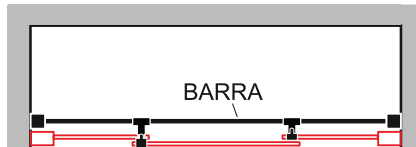

### Barra Opcional N°3 Horizontal entre Paredes para VO102 + VO703

| Ref.             | Descripción                                     | PVP   |
|------------------|---|-------|
| 22KVOBRAZS013012 | Barra de acero inox. entre paredes hasta 130 cm | 114 € |
| 22KVOBRAZS014012 | Barra de acero inox. entre paredes hasta 170 cm | 117 € |
| 22KVOBRAZS015012 | Barra de acero inox. entre paredes hasta 200 cm | 123 € |

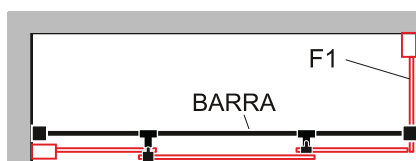

### Barra Opcional N°4 Horizontal Pared-Vidrio para VO102 + VO703 + VO113

| Ref.             | Descripción  | PVP   |
|------------------|--|-------|
| 22KVOBRAZS016012 | Barra de acero inox. entre pared y fijo hasta 130 cm | 114 € |
| 22KVOBRAZS017012 | Barra de acero inox. entre pared y fijo hasta 170 cm | 117 € |
| 22KVOBRAZS018012 | Barra de acero inox. entre pared y fijo hasta 200 cm | 123 € |

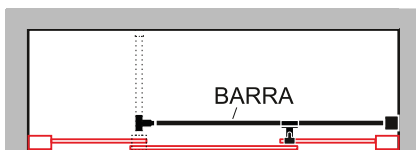

### Barra Opcional N°5 Horizontal entre Paredes para VO102 + VO703

| Ref.             | Descripción                                     | PVP  |
|------------------|---|------|
| 22KVOBRAZS019012 | Barra de acero inox. entre paredes hasta 130 cm | 85 € |

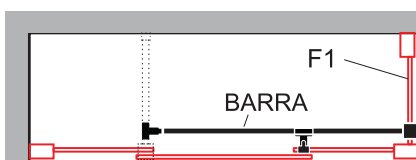













### Barra Opcional N°6 Horizontal entre Paredes para VO102 + VO703 + VO113



| Ref.             | Descripción  | PVP  |
|------------------|--|------|
| 22KVOBRAZS020012 | Barra de acero inox. entre pared y fijo hasta 130 cm | 85 € |







# TUBOS / ÁNGULOS



| Tubos  |         |                                 |                          |                           |
|--|---------|---------------------------------|--------------------------|---------------------------|
|  | Ref.    | Plata Brillo<br>m/Lineal<br>PVP | Negro<br>m/Lineal<br>PVP | Blanco<br>m/Lineal<br>PVP |
|  20x20    | 11PAATA | 21 €                            | 21 €                     | 21 €                      |
|  30x15    | 11PAATK | 21 €                            | -                        | 21 €                      |
|  40x10    | 11PAATJ | 21 €                            | -                        | 21 €                      |
|  40x20    | 11PAATB | 21 €                            | 21 €                     | 21 €                      |
|  40x40    | 11PAATC | 24 €                            | 24 €                     | 24 €                      |
|  60x20   | 11PAATD | 26 €                            | -                        | 28 €                      |
|  60x40  | 11PAATE | 26 €                            | 28 €                     | 28 €                      |
|  80x40  | 11PAATF | 30 €                            | -                        | 37 €                      |
|  100x40 | 11PAATG | 32 €                            | -                        | 40 €                      |
|  120x40 | 11PAATH | 38 €                            | -                        | 49 €                      |



| Tubo Compensador<br>con tapa Serie 300<br>y Bel-La (alto 1,90 m)                        |         |                     |
|---|---------|---------------------|
|   | Ref.    | Plata Brillo<br>PVP |
|  20x40 | 33PTRTB | 35 €                |
|  40x40 | 33PTRTC | 40 €                |
|  60x40 | 33PTRTE | 45 €                |





| Tubo Compensador<br>con tapa Serie 300<br>y Serie 400 (alto 1,95 m)                       |         |                     |
|---|---------|---------------------|
|   | Ref.    | Plata Brillo<br>PVP |
|  20x40 | 33PCUTB | 38 €                |
|  40x40 | 33PCUTC | 43 €                |
|  60x40 | 33PCUTE | 49 €                |

| Tubo Compensador<br>con Tapa Masela<br>(alto 1,95 m)                                      |         |                 |
|---|---------|-----------------|
|   | Ref.    | Oro Rosa<br>PVP |
|  20x40 | 33PMSTB | 38 €            |
|  40x40 | 33PMSTC | 43 €            |

| Tubo Compensador<br>con Tapa Luka<br>(alto 1,95 m)  |         |                             |
|---|---------|-----------------------------|
|   | Ref.    | Acero Inox<br>Brillo<br>PVP |
|  20x40 | 33PAATB | 46 €                        |
|  40x40 | 33PAATC | 52 €                        |

| Tubo Compensador<br>con Tapa Delta<br>(alto 1,95 m)   |         |  |
|---|---------|--|
|   | Ref.    | Oro Cepillado<br>y Blanco<br>Mate<br>PVP |
|  20x40 | 33PMSTB | 33 €                                     |
|  40x40 | 33PMSTC | 41 €                                     |

| Pletina  |         |                                 |                             |                          |                           |
|--|---------|---------------------------------|-----------------------------|--------------------------|---------------------------|
|  | Ref.    | Plata Brillo<br>m/Lineal<br>PVP | Oro Rosa<br>m/Lineal<br>PVP | Negro<br>m/Lineal<br>PVP | Blanco<br>m/Lineal<br>PVP |
|  20 | 11PAAPB | 9 €                             | 10 €                        | 10 €                     | 9 €                       |
|  40 | 11PAAPF | 15 €                            | 15 €                        | 15 €                     | 15 €                      |

| Ángulos   |         |                                 |                             |                          |                           |
|---|---------|---------------------------------|-----------------------------|--------------------------|---------------------------|
|   | Ref.    | Plata Brillo<br>m/Lineal<br>PVP | Oro Rosa<br>m/Lineal<br>PVP | Negro<br>m/Lineal<br>PVP | Blanco<br>m/Lineal<br>PVP |
|  20x20 | 11PAAAB | 15 €                            | 15 €                        | 15 €                     | 10 €                      |
|  40x20 | 11PAAAD | 19 €                            | 19 €                        | 19 €                     | 13 €                      |
|  40x40 | 11PAAAI | 22 €                            | -                           | 22 €                     | 14 €                      |
|  60x40 | 11PAAAG | 23 €                            | -                           | 23 €                     | 16 €                      |
|  80x40 | 11PAAAH | 25 €                            | -                           | 25 €                     | 19 €                      |

# USO ADECUADO DE LA MAMPARA DE DUCHA

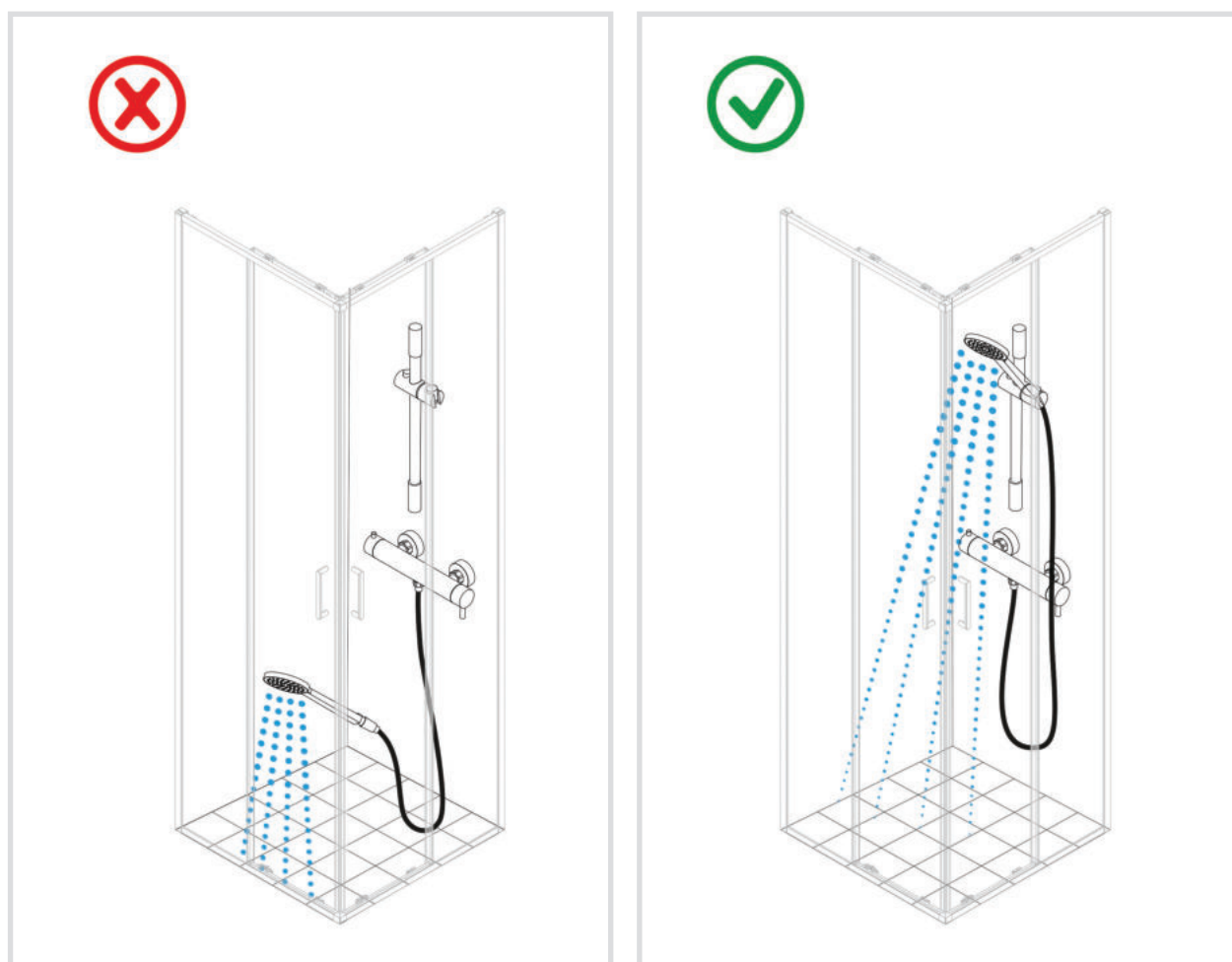

La estanqueidad de las mamparas de ducha está garantizada siempre que se haga un uso correcto (como se muestra en la imagen)

## Limpieza fácil, limpieza duradera

Easy Clean es la marca con la que el Grupo Cassandra comercializa el tratamiento que es aplicado en la superficie de nuestros vidrios, formando una película protectora.

Permitiendo al usuario disfrutar y mantener sus mamparas siempre limpias, con mínimo esfuerzo y consumo de agua.

Easy Clean repela la cal, los aceites y grasa consiguiendo que no se adhieran al vidrio. Para la limpieza de los vidrios tratados utilizar agua limpia y secar con un paño suave.

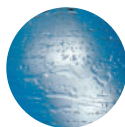

Sin Easy Clean



Con Easy Clean



La garantía de este tratamiento es máxima (4000 ciclos de limpieza, testado y homologado por laboratorios europeos).

# FABRICACIÓN DE Mamparas a Medida

## Importante

Pase su orden de pedido indicando las medidas totales del hueco. Nuestro departamento técnico, teniendo en cuenta el correcto posicionamiento de la mampara sobre el plato de ducha se encarga de realizar los descuentos de medida que corresponden según modelo.

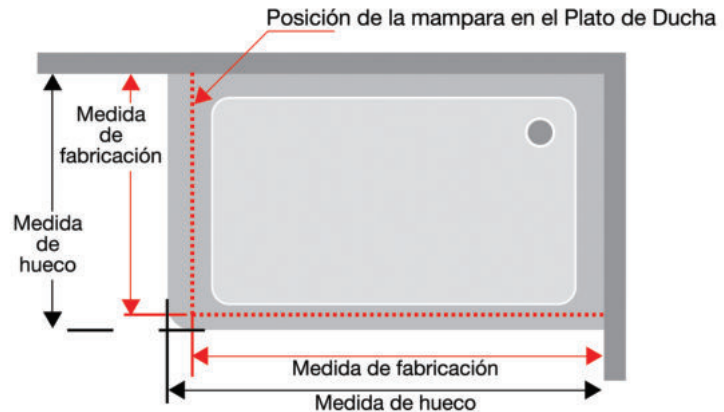

## Importante

Para los platos convencionales, la mampara se fabrica más pequeña para poder obtener un sellado óptimo. Para los platos a ras de suelo, si el cliente quiere poner el vidrio en la unión del plato, debe de indicarlo antes de realizar el pedido.

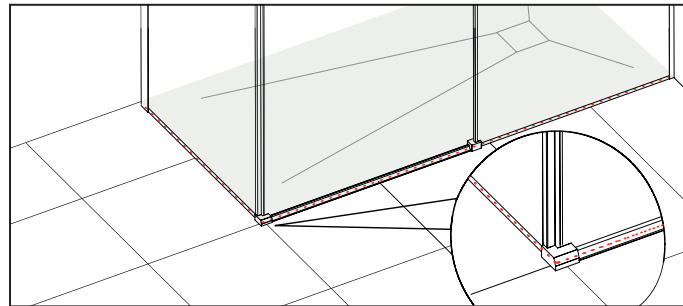
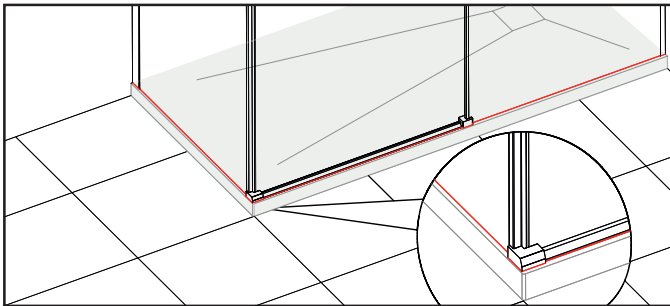

## Excepcional

Si por cualquier circunstancia estima, que debe indicarnos la medida exacta a la que desea le suministremos la mampara, sin hacer los descuentos de medida que determina I+D, será condición indispensable que hagan mención expresa en el pedido, con suficiente claridad del siguiente texto: "MEDIDAS DE FABRICACIÓN NO HACER DESCUENTO".

## Medición de plato ducha semicircular

Si desconoce el radio del plato (500 ó 550), les facilitamos las indicaciones para realizar una correcta medición.

Situación habitual

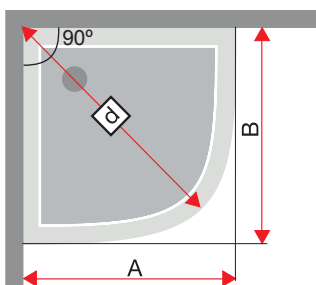

Medir los dos laterales (A y B) más la diagonal (d) y nos facilitan un dibujo como este, (indicando las medidas).

Plato ampliado, en algún lateral

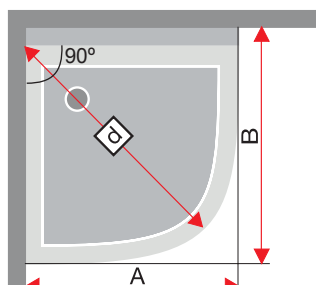

Medir los laterales (A, B) más la diagonal (d), y nos facilitan un dibujo como este, (indicando cada una de las medidas).

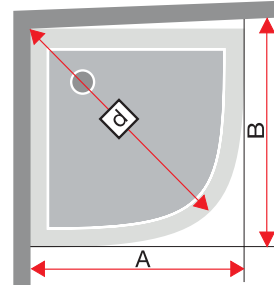

Es importante comprobar que las paredes están a escuadra con respecto al plato, porque puede influir en el radio y en la medida A y B

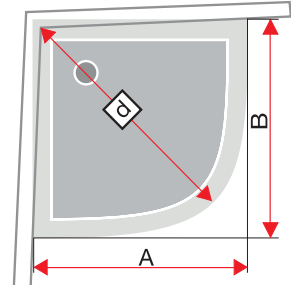

# MEDIDAS de perfiles por series

## Mamparas standard

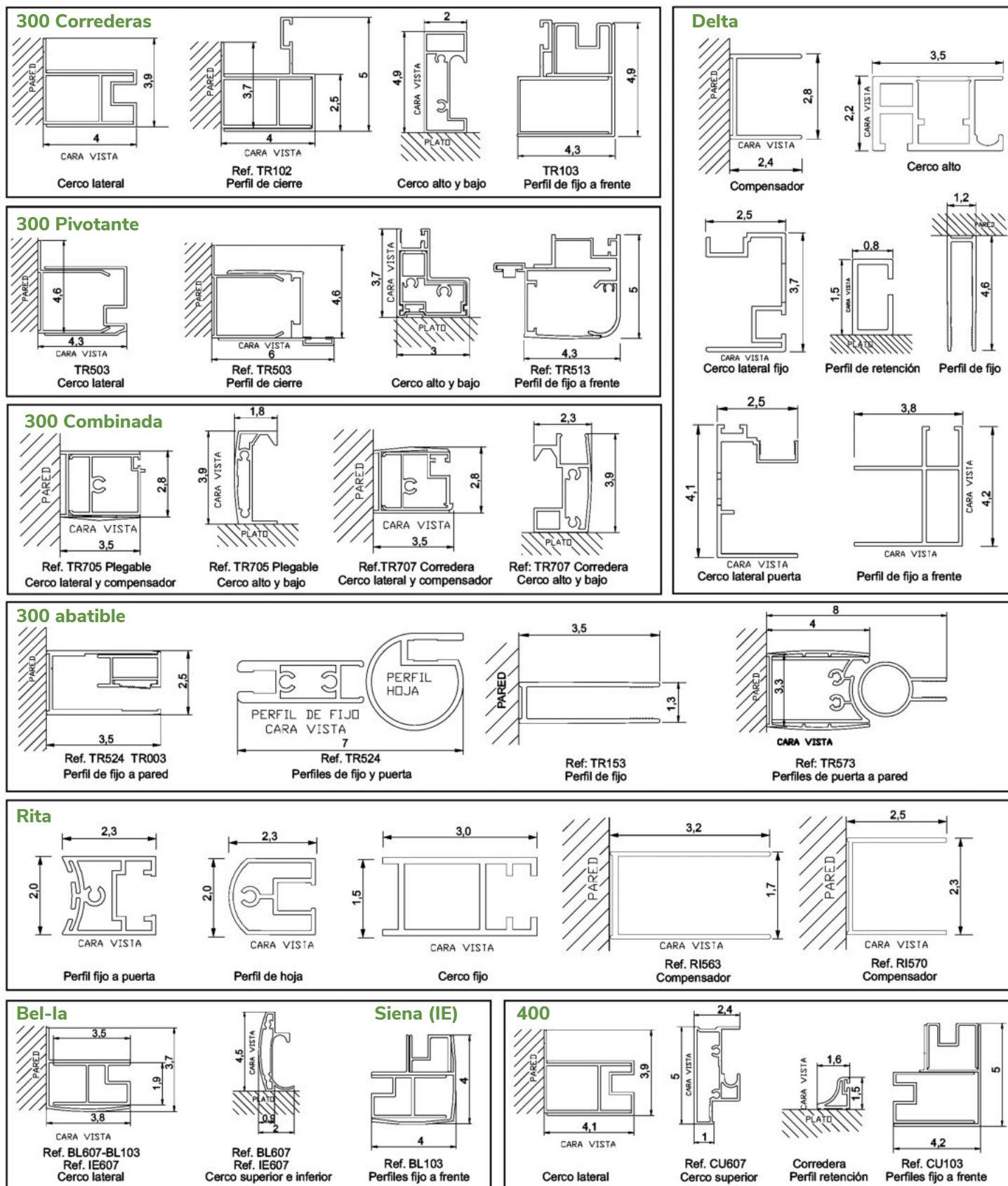

# MEDIDAS de perfiles por series

## Mamparas standard

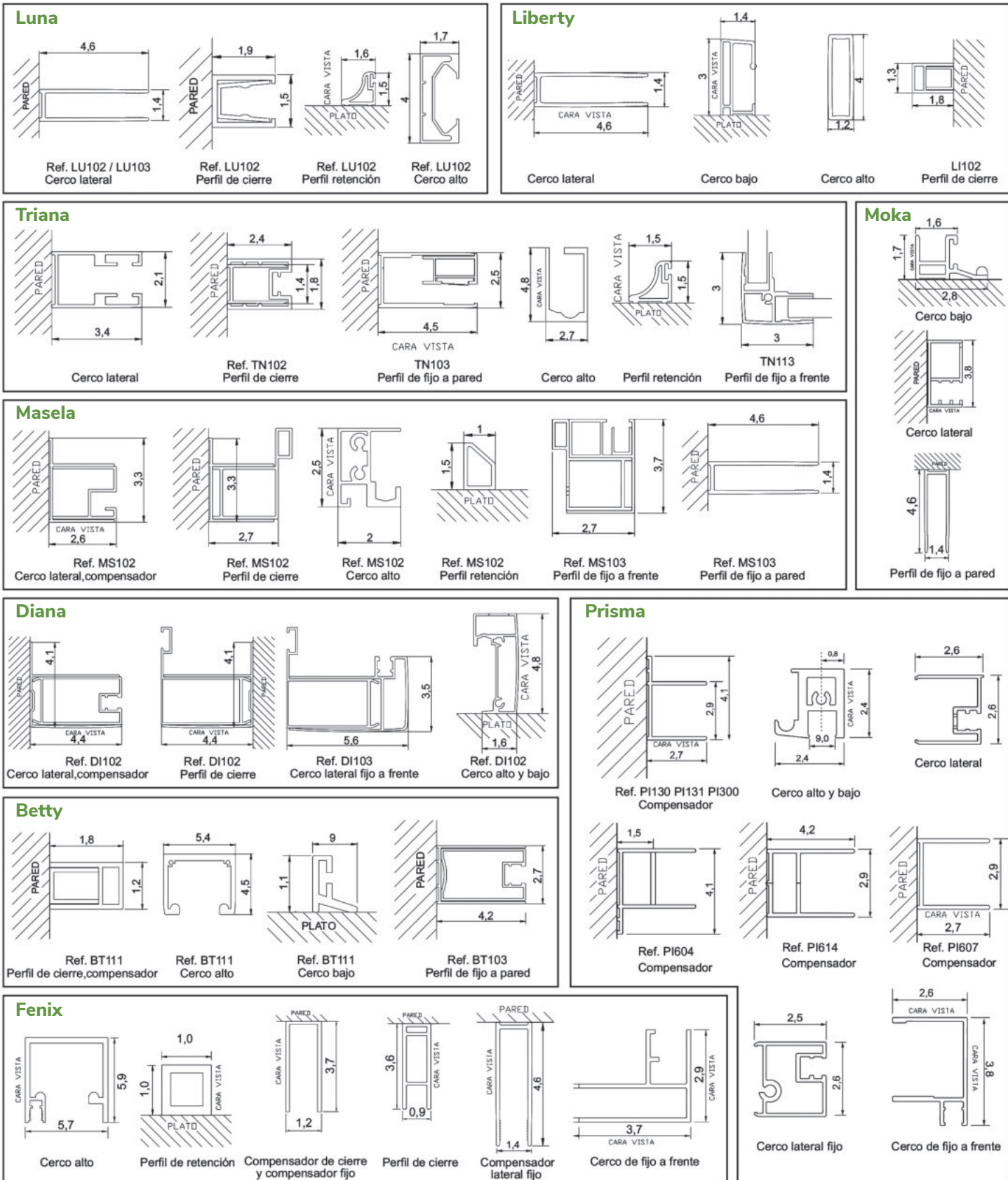

# MEDIDAS de perfiles por series

## Mamparas standard

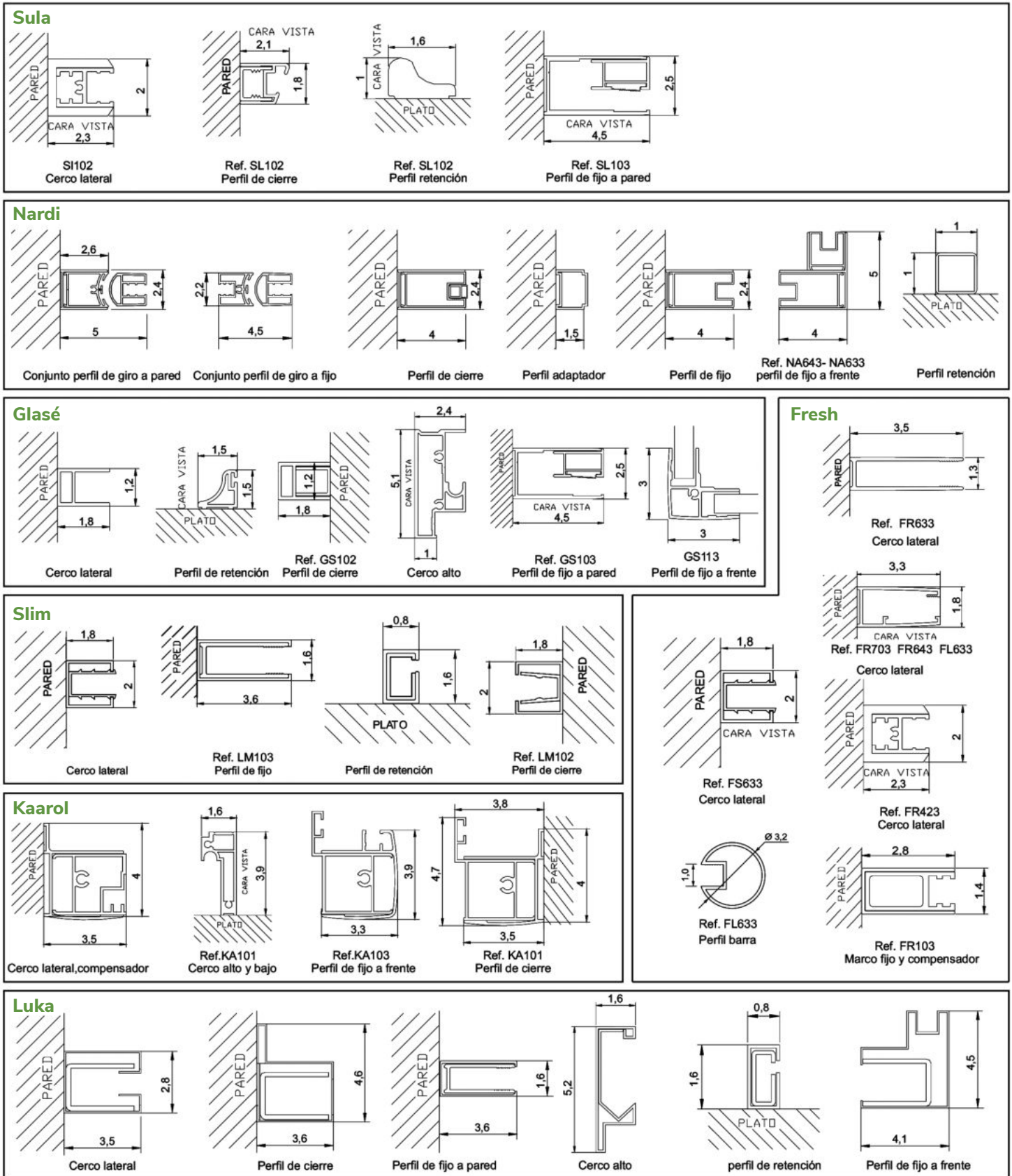

# MEDIDAS de perfiles por series

## Mamparas standard

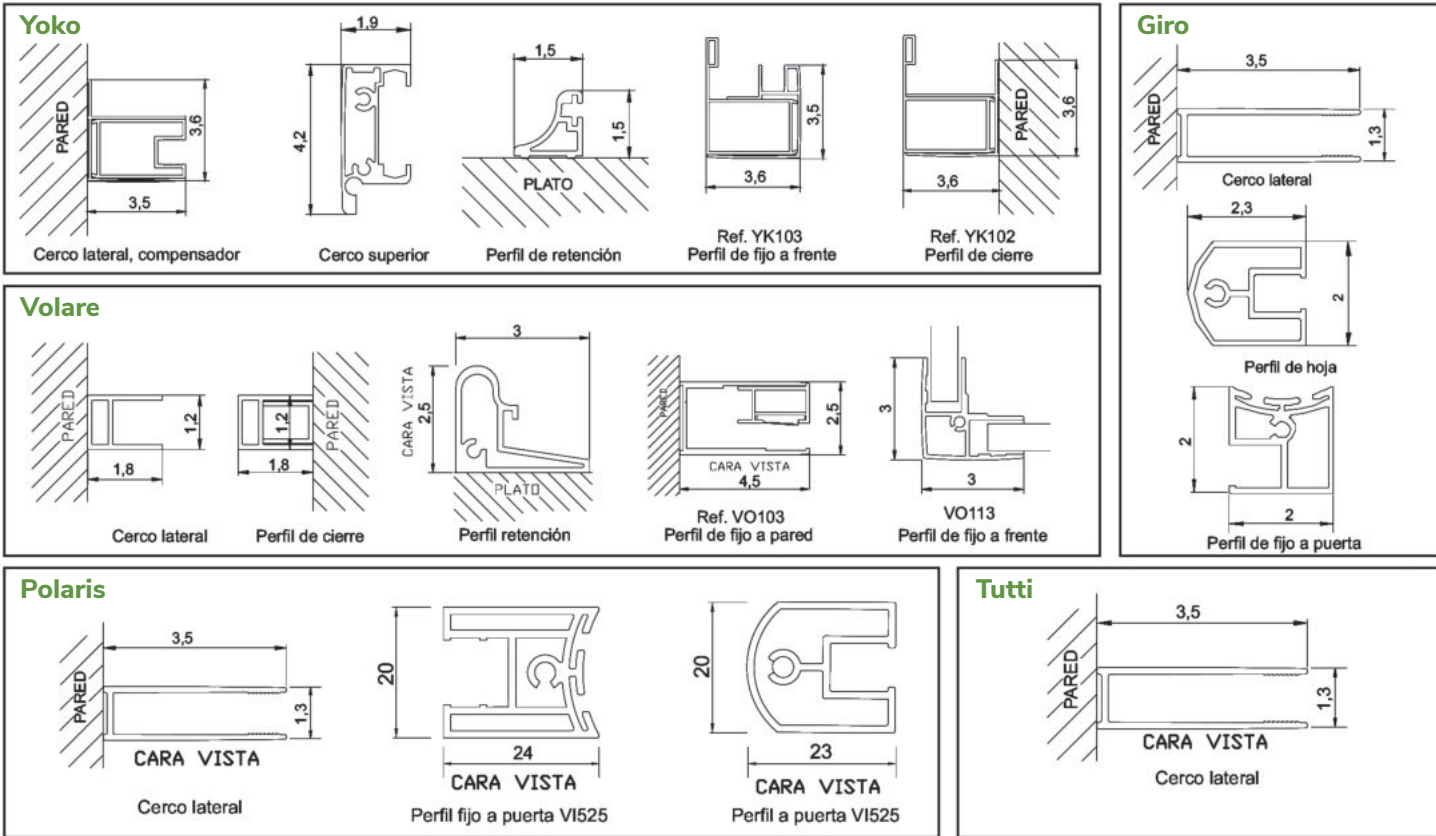

## Mamparas a medida

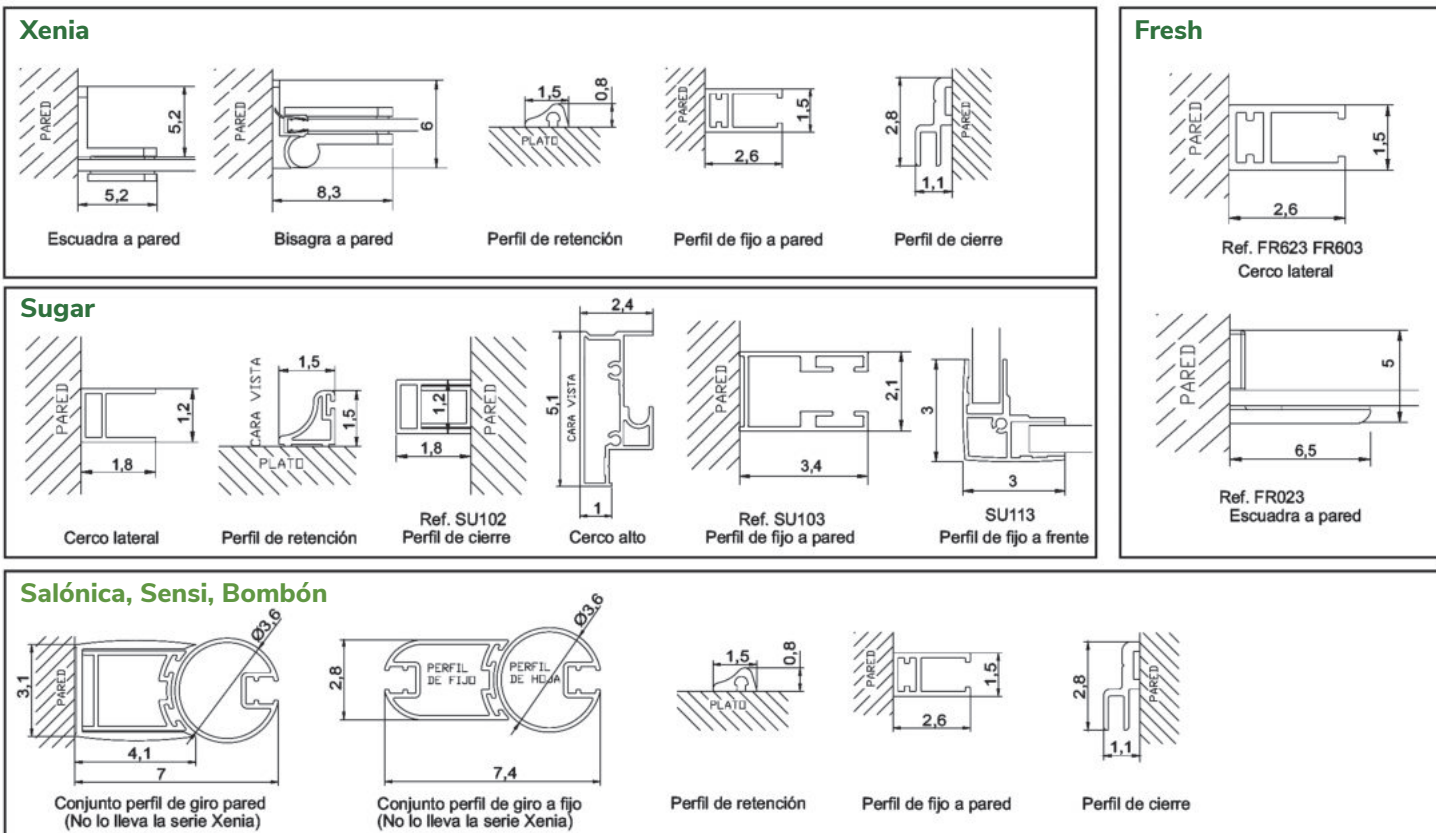

# VARIOS

## Declaración de Prestaciones

### Calidad

El Grupo Cassandra mantiene una máxima exigencia en sus estándares de calidad, por ello la excelencia de nuestros productos es motivo de satisfacción para nuestros clientes.

Nuestro comité de Calidad, formado por los responsables de todos los departamentos del Grupo Cassandra, garantiza unos resultados, testados muy superiores a las exigencias de las normativas vigentes.

### Normativa

#### NORMATIVA UNE-EN 14428

Desde Septiembre del año 2007, es obligatorio que todas las mamparas que se comercialicen en la Comunidad Económica Europea, cumplan la Normativa UNE-EN 14428.

La norma exige el cumplimiento de unos requisitos que garantizan al usuario, la idoneidad del producto adquirido, en materia de seguridad, uso y medio ambiente.

- Resistencia al choque/propiedades de la fractura
- Resistencia a la corrosión
- Resistencia a productos químicos y manchas
- Resistencia a ciclos de humedad y secado
- Endurancia (Apertura y Cierre)
- Estabilidad
- Estanqueidad
- Limpieza
- Sustancias peligrosas

**CE**  
DECLARACION DE PRESTACIONES  
21

**Mamparas de Baño Cassandra, S.L.U.**  
Calle Rivas, 8  
28052 Madrid

**Declara que:**  
Las mamparas de ducha fabricada con vidrio o acrílico para uso de higiene personal correspondientes a las series:  
SULA, TRESIENTOS, NARDI, VOLARE, LIBERTY, TRIANA, MASELA, BEL-LA, FRESH, SUGAR, BOMBON, SALONICA, XENIA, SENSI, SLIM, LUCA, GIRO, YOKO, DELTA, MOXA, RITA, TUTTI, POLARIS, SIENA, PRISMA, VISION

Cumplen con el anexo ZA de la norma UNE-EN 14.428:2005 "Mamparas de ducha. Requisitos funcionales y métodos de ensayo" según el sistema de evaluación de la conformidad tipo 4.

Resultados:

| apartado de UNE-EN 14428 | Requisito/especificación                      | Resultado |
|--------------------------|---|-----------|
| Apartado 4.1             | Generalidades                                 | PASA      |
| Apartado 4.2             | Aptitud para la limpieza                      | PASA      |
| Apartado 4.3             | Resistencia al choque/propiedades de fractura | PASA      |
| Apartado 4.4.2           | Resistencia a la corrosión                    | PASA      |
| Apartado 4.4.3           | Resistencia a productos químicos y manchas    | PASA      |
| Apartado 4.4.4           | Resistencia a los ciclos de humedad y secado  | PASA      |
| Apartado 4.4.5           | Endurancia (apertura/cierre)                  | PASA      |
| Apartado 4.4.6           | Estabilidad                                   | PASA      |
| Apartado 4.4.7           | Estanqueidad                                  | PASA      |
| Apartado 4.5             | Sustancias peligrosas                         | PASA      |

Madrid, 01 de marzo de 2023  
*José Luis Jiménez*  
José Luis Jiménez  
Director de Fábrica

**CE**  
DECLARACION DE PRESTACIONES  
21

**Mileto, S. L.**  
Calle Rivas, 8  
28052 Madrid

**Declara que:**  
Las mamparas de ducha fabricada con vidrio o acrílico para uso de higiene personal correspondientes a las series:  
CUATROCIENTOS, BETTY, DIANA, LUNA, SABINA, GLASE, KAAROL, FENIX

Cumplen con el anexo ZA de la norma UNE-EN 14.428:2005 "Mamparas de ducha. Requisitos funcionales y métodos de ensayo" según el sistema de evaluación de la conformidad tipo 4.

Resultados:

| apartado de UNE-EN 14428 | Requisito/especificación                      | Resultado |
|--------------------------|---|-----------|
| Apartado 4.1             | Generalidades                                 | PASA      |
| Apartado 4.2             | Aptitud para la limpieza                      | PASA      |
| Apartado 4.3             | Resistencia al choque/propiedades de fractura | PASA      |
| Apartado 4.4.2           | Resistencia a la corrosión                    | PASA      |
| Apartado 4.4.3           | Resistencia a productos químicos y manchas    | PASA      |
| Apartado 4.4.4           | Resistencia a los ciclos de humedad y secado  | PASA      |
| Apartado 4.4.5           | Endurancia (apertura/cierre)                  | PASA      |
| Apartado 4.4.6           | Estabilidad                                   | PASA      |
| Apartado 4.4.7           | Estanqueidad                                  | PASA      |
| Apartado 4.5             | Sustancias peligrosas                         | PASA      |

Madrid, 01 de marzo de 2023  
*José Luis Jiménez*  
José Luis Jiménez  
Director de Fábrica



# Condiciones generales de venta

## 1. PRECIOS

Los precios de la presente tarifa se entienden como precios de venta al público recomendados, excluidos de I.V.A. y cualquier tipo de tasa.

## 2. FORMAS DE PAGO

Contado o giro domiciliado máximo a 30 días fecha factura.

## 3. PLAZOS DE ENTREGA

Los plazos de entrega son indicativos, nunca conllevan un compromiso, se entienden siempre en días laborables. Queda claro que en ningún caso Cassandra, S.L.U ó Mileto, S.L. estarán obligados a reembolsar indemnizaciones por posibles daños directos o indirectos debido al retraso o la falta del despacho o entrega, total o parcial, por cualquier motivo.

## 4. ENVIÓ DE MERCANCÍA

### 4.a. ENVÍO A BALEARES

Mamparas

Portes 28 € neto por unidad entrega en tienda (otros puntos de entrega consulta).

## 5. RECEPCIÓN DE MERCANCÍA

Toda nuestra mercancía viaja asegurada.

Debe revisarse visualmente y si el embalaje ha sido dañado en el transporte, debe hacerse constar en el albarán de entrega, si no observa nada indique SIN REVISAR. Pasadas 24 horas de la recepción las compañías de transporte no admiten reclamaciones por rotura o deterioros que no se hayan hecho constar en el albarán de entrega.

## 6. AUTORIZACIÓN DE DEVOLUCIÓN

No se aceptará ninguna devolución que no haya sido previamente autorizada por Cassandra S.L.U ó Mileto S.L.

La devolución no se aceptará en nuestro almacén sino está acompañada de la autorización correspondiente.

Las devoluciones que no procedan, Cassandra S.L.U y Mileto S.L. se reservan el derecho de pasar el cargo al cliente de los gastos ocasionados.

Los bultos abiertos no serán aceptados.

**No aceptamos devoluciones de artículos personalizados o fabricación a medida.**

## 7. ANULACIONES

No se admitirán anulaciones o cambios desde que recibimos su pedido una vez transcurridas 24 horas. En caso contrario Cassandra, S.L.U ó Mileto S.L., se reserva el derecho a facturar los eventuales gastos ocasionados.

## 8. RESERVAS

Kassandra S.L.U ó Mileto S.L. se reservan el derecho de introducir modificaciones de diseño, medidas, modelos, etc. con el fin de mejorar el producto sin previo aviso.

Kassandra S.L.U ó Mileto, S.L. se reservan el dominio de la propiedad sobre toda la mercancía suministrada hasta que se haya efectuado el pago total de la misma. La reserva de dominio alcanza también aquellos materiales que han sido remitidos (vendidos) a terceros y también a aquellos que por algún acuerdo u otra circunstancia no hayan sido facturados pero sí enviados.

## 9. IMPAGADOS

En el caso de impagos, se dejará de suministrar material al cliente hasta que éste soluciones el impago. De no solucionarse en el plazo de 15 días, procederemos a remitir el expediente a nuestra agencia aseguradora.

## 10. GARANTÍA

Kassandra S.L.U ó Mileto S.L., garantizan las mamparas durante 3 años, desde la fecha de entrega al punto de venta, exceptuando las partes de vidrio. La garantía cubre las partes que, en el momento de la entrega al cliente, estén defectuosas por errores de fabricación y/o del material.

Según dicha garantía, Cassandra, S.L.U ó Mileto S.L., se comprometen únicamente a reparar o sustituir los elementos defectuosos. Queda excluida cualquier otra reclamación por parte del destinatario.

La garantía no cubre los daños provocados por un uso indebido o un montaje incorrecta del producto, también quedan excluidos los daños provocados por la utilización de productos de limpieza que contengan lejías, ácidos, amoniacos, etc. Los productos abrasivos dañan los perfiles, la protección Antical, decorado del vidrio, juntas de estanqueidad, etc. Tampoco cubre los daños provocados por el transporte, los cuales se deberán reclamar al transportista.

El derecho a la garantía se deberá ejercer durante el periodo de vigencia de ésta, acudiendo al establecimiento donde fue comprado el producto, y presentando siempre el certificado de garantía y el comprobante de compra.

Cualquier cambio o reparación de cualquier tipo que el destinatario o sus dependientes efectúen sobre la mercancía libera a Cassandra S.L.U ó Mileto S.L. de cualquier prestación de garantía.

La responsabilidad de Cassandra, S.L.U ó Mileto, S.L. por los daños causados por productos defectuosos está regulada en los países de la CEE por las normativas nacionales que derivan de la directiva de la CEE nº 85/374.

## 11. JURISDICCIÓN

Al efectuar el pedido queda implícito la aceptación de todas y cada una de las condiciones generales de venta establecidas por Cassandra, S.L.U ó Mileto, S.L.

Serán únicamente competentes en caso de Litigio los tribunales de Madrid.



Catálogo dirigido y diseñado por  
GRUPO KASSANDRA S.L.U

Especial agradecimiento a las personas  
que han participado en la elaboración de  
este Catálogo, por su minuciosidad  
y buen hacer.

KASSANDRA S.L.U y MILETO, S.L.,  
se reservan el derecho de introducir  
cualquier cambio en beneficio del producto.  
Impuestos no incluidos.

© KASSANDRA S.L.U y © MILETO, S.L.,  
Reservados todos los derechos. No se permite la  
reproducción total o parcial de este Catalogo, ni su  
incorporación a un sistema informático, ni su transmisión  
en cualquier forma o por cualquier medio (electrónico,  
mecánico, fotocopia, grabación u otros), sin autorización  
previa y por escrito de los titulares del copyright.  
La infracción de dichos derechos puede constituir un  
delito contra la propiedad intelectual.

Impreso en España.

Fecha de edición:  
Junio de 2023

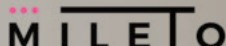

KASSANDRA

 Kassandra 

C/ Rivas, 8 - 28052 Madrid (España) • Tel. 91 776 76 16

E-mail: [kassandra@kassandra.net](mailto:kassandra@kassandra.net) •  @mamparaskassandra

[www.kassandra.net](http://www.kassandra.net)