

Tarifa de precios Agua Caliente / Calefacción Junkers Bosch febrero 2023

Agua Caliente, Calefacción, Sistemas Solares Térmicos y Aerotermia.

Completa gama de soluciones



Condiciones Generales de Venta Junkers Bosch.

1. Generalidades

1.1

Las siguientes Condiciones Generales de Venta se aplican a las ventas de productos de la marca "Junkers-Bosch" y prestaciones de servicios relativas a ellos realizadas por Robert Bosch España, S.L.U. (en adelante Bosch) en el territorio de España.

1.2

La aceptación de las presentes Condiciones Generales de Venta supone la exclusión de la aplicación de los términos y condiciones generales de compra del cliente, salvo que se acuerde lo contrario previamente por escrito.

1.3

Las ofertas, propuestas de planificación, propuestas de consultoría, así como los datos, medidas, precios, características, beneficios y toda otra información que se reproduzca en nuestros catálogos, folletos, listas de precios, circulares, etc. son sólo orientativos y están sujetos a cambios sin previo aviso. Los actos y manifestaciones verbales de los representantes o agentes comerciales de Bosch sólo serán válidos si existe una ulterior confirmación por escrito debidamente emitida por Bosch. Los elementos antes mencionados vincularán a Bosch desde la confirmación por la misma del correspondiente pedido por parte del cliente.

1.4

La correspondencia comercial de Bosch (tal como confirmaciones de pedidos, facturas, notas de crédito, estados de cuenta o requerimientos de pago), emitida por medios electrónicos, no precisará firma manuscrita para causar plenos efectos vinculantes.

En la venta de productos no está incluida la instalación ni puesta en marcha de los mismos. La colocación, instalación y conexión será responsabilidad exclusiva del instalador que, en su caso, contrate el cliente.

2. Precios

2.1

Los precios no incluyen embalaje, transporte ni derechos de aduana. A los mismos se les aplicarán los tributos que correspondan con arreglo a la legislación vigente en cada momento.

2.2

Bosch podrá ajustar sus precios en cualquier momento y, en particular, debido al aumento del coste de los materiales, de la mano de obra, de la fabricación o del transporte, si este aumento se produce con anterioridad a la fecha de suministro. Los nuevos precios se aplicarán a todos los pedidos pendientes de ejecución a la fecha de estos cambios. Si el cliente no acepta el nuevo precio, podrá cancelar el pedido comunicándolo a Bosch por escrito hasta ocho días después de la fecha de notificación de dicho ajuste. Transcurrido ese plazo, la falta de cancelación por parte del cliente supondrá la tácita aceptación del nuevo precio.

2.3

Para los pedidos en los que no se haya acordado un precio determinado, se aplicarán los precios de Bosch vigentes al día del suministro.

2.4

Los precios confirmados sólo se mantendrán en cuanto queden aceptadas las cantidades y unidades de producto.

2.5

Bosch podrá realizar entregas parciales, percibiendo el precio correspondiente.

2.6

En el mismo sentido expresado en la Condición 1.3, los precios y otras indicaciones contenidas en los catálogos, folletos, tablas, etc. son orientativos. En cuanto sea aceptada por el cliente, son vinculantes los precios puestos de manifiesto en la misma.

3. Condiciones de pago

3.1

Salvo que se acuerde lo contrario por escrito, las facturas se pagarán por adelantado. Se entenderá realizado el pago cuando los importes sean efectivos y estén disponibles en la cuenta bancaria designada por Bosch.

3.2

El pago mediante cheque o pagaré requerirá la aceptación expresa de Bosch. Los recargos por descuento de dichos títulos valores y gastos similares correrán por cuenta del cliente, que los pagará o reembolsará de inmediato.

3.3

El cliente faculta a Bosch a imputar los pagos a antiguas deudas que tuviera frente a Bosch.

3.4

Bosch aplicará el tipo de interés legal referido en la Ley 3/2004, de 29 de diciembre, por la que se establecen medidas de lucha contra la morosidad en las operaciones comerciales o norma que la sustituya.

3.5

Cuando resulte impagada cualquier cuota de las varias correspondientes a un crédito, sea la originalmente pactada a consecuencia de la entrega de un producto o prestación de un servicio, sea por la concesión o renegociación de los aplazamientos inicialmente pactados, el crédito en cuestión se considerará vencido y exigible por su totalidad y de manera inmediata.

3.6

El cliente sólo podrá compensar las deudas que tenga frente a Bosch con arreglo a lo dispuesto en el artículo 1.195 y siguientes del Código Civil.

4. Reserva de dominio

4.1

Bosch se reserva la propiedad sobre los productos entregados hasta tanto no haya percibido íntegramente el pago del precio según lo acordado con el cliente. Si el cliente incumple el contrato, incluyendo su obligación de pago, Bosch estará facultada para recuperar los bienes y el cliente estará obligado a devolverlos a requerimiento de Bosch. Como medida de conservación de su derecho, Bosch podrá retener la documentación acreditativa de la titularidad de los productos.

4.2

El cliente deberá cooperar en la medida de lo necesario en la protección del derecho de propiedad de Bosch sobre los productos. De ser posible por aplicación de la Ley, el cliente autoriza a Bosch, por la aceptación de las presentes Condiciones y en cuanto fuera necesario, a inscribir a costa del cliente la reserva de dominio en el Registro de Venta a Plazos de Bienes Muebles u otro registros públicos o privados, obligándose a emitir las declaraciones de voluntad que sean necesarias hasta completar la inscripción.

4.3

Durante la vigencia de la reserva de dominio acordada, el cliente deberá cuidar los productos y mantener, vigente y a su cargo, una póliza de seguro con cobertura sobre el valor de los mismos que asegure contra los riesgos de robo, incendio, inundaciones y similares.

4.4

El cliente está facultado para revender los productos en el ámbito de sus actividades ordinarias. Sin perjuicio de lo anterior, por la aceptación de las presentes Condiciones cede a favor de Bosch, en garantía del pago de los productos, el crédito que pueda ostentar derivado de la reventa de los productos, incluyendo todos los derechos accesorios. El cliente se obliga a emitir la correspondiente declaración de voluntad que fuera necesaria para la completa efectividad de la cesión realizada, suscribiendo los documentos públicos o privados que fueran precisos.

4.5

A petición de Bosch, el cliente informará de inmediato a ésta sobre la identidad de la persona que haya adquirido los productos y sobre el importe que percibirá por dicha venta.

4.6

En caso de intervenciones de terceros que puedan afectar al título de propiedad sobre el producto o al propio producto, el cliente deberá dar cuenta de ello a Bosch de forma inmediata y por escrito, proporcionándole la información necesaria y aportando la documentación necesaria para posibilitar a Bosch una plena y efectiva protección de sus derechos e intereses. Además, el cliente deberá adoptar todas las medidas necesarias para proteger y preservar el pacífico disfrute por parte de Bosch de su derecho de propiedad, asumiendo los costes asociados a tales medidas.

5. Suministro

5.1

Bosch podrá utilizar en cada suministro el tipo de embalaje que considere adecuado. La entrega en el lugar de montaje o instalación requerirá la emisión de la correspondiente oferta o la aprobación expresa y escrita de Bosch. En cualquier caso, el cliente cuidará de que la entrega se pueda realizar de forma que en el lugar de montaje y descarga exista un acceso apto para camiones en cualquier condición o en situaciones meteorológicas adversas (lluvia, hielo, barrizales, etc).

5.2

Todos los daños y las pérdidas deberán ser objeto de informe por escrito inmediatamente después de la entrega de los productos. El cliente hará lo que sea necesario hasta obtener la correspondiente certificación al respecto del transportista que haya realizado la entrega.

5.3

El cliente tendrá el derecho de reclamar contra Bosch por defecto en la cantidad o calidad de los productos recibidos embalados, siempre que dirija su reclamación dentro de los cuatro días siguientes a la recepción. En caso de no efectuar la reclamación en el modo anteriormente descrito, el cliente perderá el derecho a cualquier reclamación por esta causa.

5.4

Bosch responderá de los vicios o defectos internos que pudieran presentar los productos suministrados, esto es, los que no hayan podido detectarse a simple vista o de un primer examen. Para poder hacer efectiva esa responsabilidad, el cliente deberá poner de manifiesto los vicios o defectos ante Bosch en el plazo de 30 días desde la entrega de los productos.

6. Condiciones de suministro

6.1

Los plazos de entrega son sólo orientativos. Salvo que se determine otra cosa en la confirmación de pedido que haga Bosch, los plazos de entrega comenzarán a la fecha de dicha confirmación del pedido, en la medida en que estén ya entonces definidos los detalles de ejecución de la entrega y todos los demás requisitos definidos por el cliente para garantizar el cumplimiento del contrato. Bosch podrá hacer entregas antes de la fecha prevista, si la hubiere, así como entregas parciales de los productos, estando el cliente obligado a aceptar dichas entregas.

6.2

En el caso de que el cliente no coopere en la realización de la entrega demorando su aceptación o negándose a la recepción, Bosch podrá adoptar las medidas necesarias y proceder a la entrega de los productos en el lugar designado o a excluirlos del contrato de suministro. Sin perjuicio de lo anterior, Bosch tendrá en tal caso derecho a reclamar la indemnización por los daños y perjuicios resultantes de la demora o falta de aceptación.

6.3

En caso de fuerza mayor que le impida realizar la entrega, Bosch podrá o bien prolongar el plazo para la misma por el tiempo imprescindible o bien resolver el contrato en su totalidad o parcialmente. Las huelgas, cierres patronales, la interrupción a nivel operativo o cualquier otra circunstancia imprevista que no sea imputable a Bosch y que le impida la entrega equivale a causa de fuerza mayor.

6.4

El incumplimiento del plazo de entrega o la falta de entrega en la fecha acordada facultarán al cliente a exigir de Bosch que ésta, en el plazo de dos semanas desde dicho incumplimiento o falta, opte entre la resolución del contrato o la prolongación del plazo de entrega a uno posterior suficientemente adecuado. Si en el referido plazo Bosch no emite declaración en ninguno de los dos sentidos, el cliente podrá resolver el contrato.

6.5

El incumplimiento del plazo de entrega no supondrá, en ningún caso, derecho a indemnización.

6.6

En casos tales como falta o cierre del local en que se debía producir la entrega, accesos inadecuados al mismo o, en caso de ser necesarios para la entrega, inexistencia o deficiencia de los suministros, en los que, por razones imputables al cliente, los productos no puedan ser entregados efectivamente, la entrega se entenderá cumplida con la acreditación de tales circunstancias por el transportista encargado.

7. Devolución**7.1**

No se admite la devolución de los materiales después de su entrega, a menos que previamente sea aprobada por escrito.

8. Responsabilidad por defectos**8.1**

Bosch responderá de la entrega de los productos sin defectos ni vicios y de conformidad con la descripción de los mismos. En cualquier caso Bosch está facultada para modificar la fabricación de los productos en cuanto ello no suponga una alteración en su funcionamiento, especificaciones o capacidades, ni del valor de los productos entregados.

8.2

En el caso de detectarse y ponerse de manifiesto los vicios a los que se refiere la Condición 5.4 en el plazo y conforme al procedimiento en ella descrita, el cliente dispondrá de un plazo de 6 meses para, conforme a lo dispuesto en el artículo 1486 del Código Civil, solicitar una reducción del precio de suministro proporcional a la entidad de los defectos detectados o bien la resolución del contrato de la venta con la consiguiente restitución entre las partes de las prestaciones realizadas recíprocamente.

8.3

Las garantías relacionadas con el estado y la durabilidad de los productos entregados serán asumidas por Bosch sólo en la medida en la que haya emitido dicha garantía de forma inequívoca y por escrito. Las garantías prestadas por medio de manifestaciones públicas, tales como la publicidad, solo serán reconocidas si proceden directamente de Bosch. No constituyen parte de las presentes condiciones generales las garantías de producto prestadas por Bosch con destino a los consumidores y usuarios.

8.4

Si, una vez efectuada la reclamación en plazo, se comprueba que, efectivamente, los productos entregados adolecen de defectos que afectan a su valor y/o su funcionalidad de forma sustancial, Bosch saneará, a su cargo, el defecto observado dentro de un plazo razonable y sin costes adicionales, eligiendo a su sola discreción la forma en que realizará tal saneamiento, ya sea a través de la reparación de los productos defectuosos o a través de la entrega de otro producto sin defectos. El cliente se obliga, en cualquier caso, a facilitar las reparaciones, dando su consentimiento y permitiendo el acceso a los productos. En caso de que esto no suceda o se hicieran por parte del cliente o terceros modificaciones o reparaciones en los productos objeto de reclamación, Bosch quedará eximida de cualquier responsabilidad por los defectos.

8.5

Si el cliente opta por la resolución del contrato, no podrá reclamar la restitución de gastos de transporte, mano de obra y materiales relativos a la devolución de los productos, si dichos gastos se deben a que los productos se instalaron en un lugar de difícil acceso.

8.6

El cliente es responsable de cumplir con las leyes y disposiciones locales, la planificación, la instalación, las operaciones de puesta en marcha, así como de la reparación y el mantenimiento de los productos. Observará los requisitos relativos al manejo, instalación de los equipos según se definen en los manuales de instalación y manejo de Bosch.

8.7

Los daños causados por una instalación, puesta en marcha, tratamiento, funcionamiento o mantenimiento defectuosos o incorrectos o debidos a la utilización de equipamiento de control, combustibles, tipos de calentamiento, tipos de corriente o voltajes inadecuados, que no se correspondan con las especificaciones de Bosch implicarán la pérdida de cualquiera y de todas las condiciones de la garantía. Lo mismo se aplicará en los casos de sobrecarga y corrosiones, sin perjuicio de la responsabilidad que se derive conforme a lo previsto en la Condición 9.

8.8

El cliente es el responsable de contratar el personal capacitado para la instalación, transformación y/o mantenimiento de los productos si dichos servicios no han sido objeto de contratación con Bosch. Bosch no asume ninguna responsabilidad por la falta de capacitación técnica o profesional de las personas encargadas de la instalación, transformación o mantenimiento. Ello se extiende a la utilización del software.

8.9

En el caso de que un consumible correspondiente a los productos objeto de suministro deba ser reemplazada a la finalización de su vida útil, ello no afectará a la vigencia de la garantía del producto.

8.10

El software que en su caso se entrega con los productos ha sido desarrollado de conformidad con las normas reconocidas de programación. Cumple las funciones referidas en la descripción del producto vigente en el momento de la firma del contrato o que se haya acordado por separado. A los efectos de hacer valer la garantía, el cliente describirá el defecto de manera adecuada. Si el software tiene un defecto o fallo, éste se resolverá en un plazo razonable, sin costo adicional, sea a través de una actualización del mismo o mediante la entrega de un nuevo software.

8.11

En el caso de que a petición del cliente, Bosch haya prestado el correspondiente servicio de asistencia en la instalación de los productos, esto es, más allá de la simple obligación de entrega de los mismos, Bosch será responsable de los daños causados por la incorrecta prestación de ese servicio. La responsabilidad de Bosch estará limitada a lo previsto en la Condición 9.

9. Responsabilidad por daños**9.1**

Sin perjuicio de lo dispuesto en la legislación sobre responsabilidad de producto, Bosch responderá única y exclusivamente por daños derivados de dolo o negligencia grave y, en cualquier caso, por daños personales.

10. Jurisdicción y legislación aplicable**10.1**

Para cualquier litigio que surja de la interpretación o cumplimiento de las presentes Condiciones Generales de Venta las partes, con renuncia a la jurisdicción que pudiera corresponderles, se someterán a los Juzgados y Tribunales de la ciudad de Madrid.

11. Protección de datos**11.1**

El Responsable de tratamiento de sus datos personales es Robert Bosch España, S.L.U. La base legal para el tratamiento de sus datos personales es la existencia de una obligación contractual. Sus datos personales serán tratados con la finalidad de cumplir con las obligaciones derivadas del contrato de compraventa. Para el cumplimiento de la finalidad mencionada es posible que Bosch contrate con terceros.

Usted podrá ejercitar su derecho de acceso, rectificación, cancelación, solicitar la limitación del tratamiento, la portabilidad de los datos, el olvido de los mismos, y retirar el consentimiento en cualquier momento, mediante escrito dirigido a Robert Bosch España S.L.U. a la dirección Calle de los Hermanos García Noblejas, 19 28037 Madrid o a través de correo electrónico proteccion.datos@es.bosch.com. Si usted no obtiene satisfacción en el ejercicio de sus derechos, podrá presentar una reclamación ante www.agpd.es.

12. Disposiciones finales**12.1**

La nulidad o invalidez de alguna de las anteriores Condiciones no afectará a la validez y plena efectividad de lo dispuesto en las demás Condiciones.

Índice.

| | Pág. | | Pág. |
|--------------------------------------------------------------------------------------|------|---------------------------------------------------------------------------------|------|
| Lo último de Junkers ya es Bosch | | Aerotermia | |
| Información sobre la marca | 6 | Bombas de calor multitarea aire/agua Compress 6000i/7001i AW Bosch | 58 |
| Tabla de equivalencias de producto | 7 | Esquemas de instalación gama Compress 6000i/7001i AW Bosch | 61 |
| Agua Caliente | | Bombas de calor multitarea aire /agua Compress 3400i AWS Bosch | 63 |
| Calentadores de agua a gas Junkers | 8 | Esquemas de instalación gama Compress 3400i AWS Bosch | 66 |
| Accesorios de evacuación para calentadores Junkers | 10 | Accesorios bombas de calor aire/agua Bosch | 68 |
| Accesorios de conexión calentadores agua a gas y sistemas solares | 11 | Regulación y control para bombas de calor de calefacción/refrigeración Bosch | 68 |
| Calentadores eléctricos instantáneos Junkers | 11 | Grupos de bombeo y colectores para circuitos de calefacción/refrigeración Bosch | 69 |
| Termos eléctricos Junkers | 12 | Bombas de calor de agua caliente sanitaria Compress 5000DW Bosch | 70 |
| Accesorio de suelo | 14 | Bombas de calor de agua caliente sanitaria en acero inox WATERNOX HP | 71 |
| Descalcificadores Bosch | 15 | Accesorios para bomba de calor de agua caliente sanitaria | 72 |
| Accesorio para descalcificadores Bosch | 15 | Acumuladores Bosch | 73 |
| Calefacción | | Accesorios Acumuladores Bosch | 77 |
| Calderas murales de condensación Bosch | 16 | Recuperador de calor | |
| Sistemas A+: Calderas con controladores Bosch | 18 | Recuperador de calor Bosch | 78 |
| Caldera mural convencional Bosch | 18 | Accesorios específicos de producto | 78 |
| Accesorios de calderas | 19 | Accesorios de la parte fría | 79 |
| Tipologías de evacuación para calderas de condensación Bosch | 20 | Componentes del Sistema de Conductos Planos 50x140 mm | 80 |
| Accesorios de evacuación para calderas de condensación Bosch | 21 | Componentes del Sistema de Conductos Redondos DN 75 mm | 80 |
| Accesorios de regulación y control para calderas Bosch | 26 | Componentes comunes a los sistemas de conductos planos/redondos | 81 |
| Sistemas Solares | | | |
| Captadores solares de tubos de vacío 7000 TV / 8000 TV Bosch | 30 | | |
| Estructuras de soporte de tubos de vacío 7000 TV / 8000 TV Bosch | 30 | | |
| Captadores solares planos gama 7000 TF Bosch | 32 | | |
| Estructuras de soporte captadores 7000 TF Bosch | 33 | | |
| Kit de estructuras de soporte de cubiertas planas | 34 | | |
| Estructuras de soporte captadores 7000 TF Bosch | 35 | | |
| Kit de estructuras de soporte de cubiertas inclinadas | 36 | | |
| Captadores solares planos gama 5000 TF Bosch | 37 | | |
| Estructuras de soporte gama 5000 TF Bosch | 37 | | |
| Kit de estructuras de soporte de cubiertas planas | 38 | | |
| Estructuras de soporte gama 5000 TF Bosch | 39 | | |
| Kit de estructuras de soporte de cubiertas inclinadas | 40 | | |
| Captadores solares planos gama 4000 TF Bosch | 41 | | |
| Estructuras de soporte gama 4000 TF Bosch | 41 | | |
| Kit de estructuras de soporte de cubiertas planas | 42 | | |
| Estructuras de soporte gama 4000 TF Bosch | 42 | | |
| Kit de estructuras de soporte de cubiertas inclinadas | 43 | | |
| Controladores solares Bosch | 43 | | |
| Grupos de bombeo solar Bosch | 44 | | |
| Accesorios instalaciones solares Bosch | 45 | | |
| Sistemas compactos por termosifón Premium Junkers | 48 | | |
| Sistemas compactos por termosifón Essence Junkers | 49 | | |
| Sistemas compactos por termosifón Premium Bosch | 50 | | |
| Componentes y accesorios - Termosifón Premium | 51 | | |
| Sistemas compactos por termosifón Essence Bosch | 52 | | |
| Componentes y accesorios - Termosifón Essence | 53 | | |
| Sistemas por circulación forzada: Paquetes solares con acumulador de un serpentín | 55 | | |
| Sistemas por circulación forzada: Paquetes solares con acumulador de doble serpentín | 57 | | |

Reglamento de Instalaciones Térmicas en Edificios: RITE.

Por medio del RD 1027/2007, de 20 de julio, se articuló el **Reglamento de Instalaciones Térmicas en Edificios (RITE)** y fue publicado en el BOE del 30/08/07. El reglamento derogaba al anterior RITE R.D. 1751/1998, de 31 de julio R.D y su modificación del R.D. 1218/2002 de 22 de noviembre.

El reglamento se estructura en dos partes, la 1ª parte de **“Disposiciones Generales”** se completa con una 2ª parte de **“Instrucciones Técnicas” (IT)** y además, forma parte del Código Técnico de la Edificación (**CTE**), es el documento **HE 2** Condiciones de las instalaciones térmicas.

RD 178/2021. Modificaciones RITE.

Las modificaciones del RITE del RD 178/2021 del BOE 24/03/2021 con entrada en vigor 01/07/2021 tiene en cuenta:

- ▶ Nuevas definiciones y términos según la Directiva UE 2018/844.
- ▶ Disposiciones relativas a eficiencia energética en edificios y sus instalaciones conforme a la Directiva UE 2018/2002 y PENIEyC.
- ▶ Fomento de Energía Renovable y los Reglamentos de Ecodiseño y Etiquetado de productos.

IT 1.2 Exigencia de eficiencia energética y energías renovables y residuales. Máxima demandada.

⚠ En la IT 1.2.4.1.2.1. requisitos de rendimiento energético de los generadores:

- ▶ Queda prohibida la instalación de calderas y calentadores a gas, en ambos casos de hasta 70 kW y de tipo B de acuerdo con las definiciones dadas en la norma UNE-EN 1749-2021, salvo si se sitúan en locales que cumplen los requisitos establecidos para las salas de máquinas, o en el caso de calentadores si se sitúan en una zona exterior definida de acuerdo con la norma UNE 60670-6:2014.

Esta prohibición no afecta a los aparatos tipo B3x. Texto rectificado en RD 390/2021 (BOE sobre Certificación Energética de Edificios).

- ▶ El control del Sistema se basará en sonda exterior de compensación de temperatura o termostato modulante, de forma que modifique la temperatura de ida a emisores adaptándose a la demanda.
- ▶ Los emisores de calefacción deberán estar calculados para una temperatura máxima de entrada al emisor de 60 °C.

IT 1.2 Exigencia de eficiencia energética y energías renovables y residuales.

⚠ En la IT 1.2.4.1.2.3. sobre modulación de quemadores:

- ▶ Si el **combustible es gaseoso** el quemador siempre será **modulante**.
- ▶ Si el **combustible es líquido y de potencia inferior a 70 kW**, la **regulación del quemador podrá ser de una o dos marchas**. Modulante en potencias >70 kW.

⚠ Nueva IT 1.2.4.1.2.4. sobre Preparación de a.c.s. para usos sanitarios:

- ▶ Para el diseño se seguirá la Sección **HE 4 del CTE**, el Anejo F y G. Los calentadores y depósitos de a.c.s. cumplirán los límites en % y pérdidas máximas de los depósitos en kWh/año del **Reglamento de Ecodiseño**.
- ▶ Al incorporar sistemas auxiliares convencionales a los depósitos, éstos no deben suponer disminución del aprovechamiento de renovable. Permite tener un sistema auxiliar en el depósito solar.

Lo último de Junkers ya es Bosch



En Bosch tenemos un claro propósito, mejorar la calidad de vida de las personas, por ello nuestro compromiso nos ha llevado a desarrollar soluciones innovadoras en ámbitos como electrodomésticos, herramientas, tecnología de seguridad o gestión energética. Ahora, de la mano de Junkers, comenzamos a hacerlo también en calor de hogar.

Por eso la última tecnología de Junkers para el hogar en calefacción y climatización, ya es Bosch.

Ahora más innovadora, eficiente y conectada. Una marca que siempre ha estado ahí, pero que ahora está más cerca que nunca. Hemos combinado lo mejor de las dos marcas para seguir diseñando los productos del futuro. La gran experiencia de Junkers se une a la capacidad innovadora de Bosch para dar vida a productos de nueva generación en el ámbito del calor de hogar bajo los pilares de simplicidad y calidad tangible.

Todo con el objetivo de ofrecer soluciones que despierten entusiasmo, tecnologías orientadas al futuro que permitan contribuir a la sostenibilidad y mejoren la vida de las personas haciéndosela más sencilla para que puedan disfrutar de lo que realmente importa. Así es como nuestro liderazgo en hogares eficientes y conectados se afianza.

Hoy celebramos juntos esta evolución pues, hoy con Bosch, los hogares del futuro son cosa del presente.

Tabla de equivalencias de producto.

| Productos Junkers | Nuevo/ Sustituye/ Se mantiene | Productos Bosch | Productos Junkers | Nuevo/ Sustituye/ Se mantiene | Productos Bosch |
|--------------------------------------------------------------------|-------------------------------------|---------------------------------------------------|-----------------------------------------------------------------------------------------------------------|-------------------------------------|-------------------------------------------------------|
| Calderas Murales | | | Sistemas Solares | | |
| Calderas condensación | | | Termosifones | | |
| Cerapur (22/24 y 22/28 kW) | N | Condens GC4300i W (24/25, 24/30 y 24 kW) | Essence | S | Essence |
| Cerapur Comfort (25/25 y 25/30 kW) | | | Premium | S | Premium |
| Cerapur Excellence (30/42 y 30 kW) | N | Condens GC8700i W (35/40, 35/50, 35 y 50 kW) | Tubos vacío | | |
| Cerapur Acu-Smart (24/30 kW) | N | Condens GC5300i WT (22/24 kW) | Tubos de vacío VK120-2 | S | Solar 7000 VT (VK120-2) |
| Cerapur Excellence Compact (25/28, 25/32, 30/32, 25/36 y 30/36 kW) | S | Condens GC6000 W (25/32, 25/36, 30/32 y 30/36 kW) | Tubos de vacío VK120-2 CPC | S | Solar 8000 VT (VK120-2 CPC) |
| Calderas atmosféricas | | | Acumuladores | | |
| Ceraclass Star (24 kW) | S | Gaz Star GS3000 (24 kW) | Acumuladores intercambiadores de 1 serpentín | | |
| Controladores | | | ST (120 y 160 L) | S | Stora WD (120 y 160 L) |
| Controlador on/off | | | SK (160, 200, 300, 400, 500 y 750 L) | S | Stora WST..-5 (160, 200 y 300 L) |
| TR-TRZ | M | | | | Stora W..-5 (400, 500 y 750L) 400 L |
| CR15 RF | M | | Acumuladores intercambiadores de 1 serpentín (con posibilidad de incorporar resistencia eléctrica) | | |
| Controladores modulantes | | | S...ZB (75, 90, 120, 160, 200, 300, 400, 500 y 750 L) | S | W...EP (75, 90, 120, 160, 200, 300, 400, 500 y 750 L) |
| CR10/-H | S | CR10/-H | CV-M1 (800, 1000 y 1500 L) | M | |
| CW400 | S | CW400 | MVV-SB (2000, 3000, 4000 y 5000 L) | M | |
| CR/-W100 | S | CR/-W100 | | N | WH LP1 B |
| CR/-W100RF | N | KCR110 RF | Acumuladores intercambiadores de 1 serpentín INOX | | |
| CR80 RF | N | KCR110 RF | Watermox (150, 200, 300, 400 y 500 L) | M | |
| Controladores modulantes WiFi | | | Watermox E-RENOV1 BC VS | N | |
| Junkers Easy CT 100 | N | Bosch EasyControl CT 200 | Acumuladores de 2 serpentines | | |
| Bombas de calor multitarea | | | SKE (290, 400 y 500 L) | N | WS (310, 400, 500 L) |
| Split | | | Acumuladores intercambiadores de 2 serpentines INOX | | |
| Frigo (4/8s ; 11s/15t) | N | Compress 3400i AWS (4s/14t) | Watermox (150, 200, 300, 400 y 500 L) | M | |
| ASM 6-13 | N | CS3400i AWS M | Acumuladores sin serpentín | | |
| ASMS 6-13 | | | CV-RB (1500 L) | M | |
| ASE 6-13 | N | CS3400i AWS E | MVV-RB (2000, 2500, 3000, 3500, 4000 y 5000 L) | M | |
| ASB 6-13 | N | CS3400i AWS B | Inercia | | |
| Semi-Monoblock | | | P...M (500, 750, 1000 y 1300 L) | S | B...M (500, 750, 1000 y 1300 L) |
| Hidro SAO (40s/ 140t) | S | Compress 6000i/7001i AW (5s/17t) | G-I (80, 140, 200 y 260 L) | M | |
| ACM 8-14 | S | AWM 5-17 | Bomba de calor a.c.s. | | |
| ACMS 8-14 | S | AWMS 5-17 | SW-2 | N | Compress 5000DW |
| ACE 8-14 | S | AWE 5-17 / frontal cristal negro | | | |
| ACB 8-14 | S | AWB 5-17 | | | |
| Sistemas solares | | | | | |
| Captadores | | | | | |
| Excellence (FKT) | S | Solar 7000 TF (FT 226-2) | | | |
| Comfort (FKC) | S | Solar 5000 TF (FKC-2) | | | |
| Smart (FCC) | S | Solar 4000 TF (FCC220-2) | | | |

N= Nuevo S= Sustituto M= Se mantiene

Calentadores de agua a gas Junkers



| Modelo | Clasificación energética a.c.s. | Perfil de carga a.c.s. | Referencia | Código EAN | Caudal (l/min.) | Tipo gas | Descripción | Alto Ancho Fondo (mm.) | Precio base de venta € |
|---------------------------------------|--------------------------------------------------|--------------------------------------|------------|---------------|-------------------|----------|-------------|------------------------|------------------------|
| Calentadores estancos Bajo NOx | | | | | | | | | |
| Hydronext 5700 S | | | | | | | | | |
| acc. | Hydronext 5700 S WTD 12-4 AME Termostático | A ⁺ A ⁺ → F | S | 7 731 200 279 | 4 057 749 889 935 | 12 | B N | 575x335x180 | 730 |
| | | | | 7 731 200 278 | 4 057 749 889 928 | | | | |
| acc. | Hydronext 5700 S WTD 15-4 AME Termostático | A A ⁺ → F | XL | 7 731 200 628 | 4 062 321 583 309 | 15 | B N | 575x365x170 | 760 |
| | | | | 7 731 200 627 | 4 062 321 583 293 | | | | |
| acc. | Hydronext 5700 S WTD 17-4 AME Termostático | A A ⁺ → F | XL | 7 731 200 630 | 4 062 321 583 323 | 17 | B N | 575x365x170 | 845 |
| | | | | 7 731 200 629 | 4 062 321 583 316 | | | | |
| N | Accesorio WiFi G10 2W | - | - | 7 736 505 449 | 4 057 749 843 883 | - | - | - | 50 |
| Hydronext 5600 S | | | | | | | | | |
| | Hydronext 5600 S WTD 12-3 AME Termostático | A ⁺ A ⁺ → F | S | 7 731 200 273 | 4 057 749 889 874 | 12 | B N | 575x335x180 | 675 |
| | | | | 7 731 200 272 | 4 057 749 889 867 | | | | |
| | Hydronext 5600 S WTD 15-3 AME Termostático | A A ⁺ → F | XL | 7 731 200 624 | 4 062 321 583 262 | 15 | B N | 575x365x170 | 710 |
| | | | | 7 731 200 623 | 4 062 321 583 255 | | | | |
| | Hydronext 5600 S WTD 17-3 AME Termostático | A A ⁺ → F | XL | 7 731 200 626 | 4 062 321 583 286 | 17 | B N | 575x365x170 | 795 |
| | | | | 7 731 200 625 | 4 062 321 583 279 | | | | |

Calentadores de agua a gas Junkers



| Modelo | Clasificación energética a.c.s. | Perfil de carga a.c.s. | Referencia | Código EAN | Caudal (l/min.) | Tipo gas | Descripción | Alto Ancho Fondo (mm.) | Precio base de venta € |
|-------------------------------------------------------|---------------------------------|------------------------|---------------|-------------------|-----------------|----------|-----------------------------------------------------------------------------------------------------------------------------------------|------------------------|------------------------|
| Calentadores atmosféricos Bajo NOx | | | | | | | | | |
| Hydro 4300 - hidrogenador | | | | | | | | | |
| Hydro 4300 WRD11-4 KG "Modulante y potencia variable" | | M | 7 736 504 539 | 4 062 321 374 662 | 11 | B | Encendido electrónico por hidrogenador. Display digital LCD, con información de temperatura de agua caliente y 10 códigos de avería. | 655x310x225 | 580 |
| | | M | 7 736 504 538 | 4 062 321 374 655 | | N | LED indicador de funcionamiento. Modulación hidráulica de gas. Evacuación (ø) 10L: 110 mm. Evacuación (ø) 11L: 110 mm. | | |
| Hydro 4200 - baterías | | | | | | | | | |
| Hydro 4200 W5-4 KB "Potencia fija" | | XS | 7 736 504 770 | 4 062 321 374 716 | 5 | B | | 531x270x225 | 430 |
| | | XS | 7 736 504 771 | 4 062 321 374 723 | | N | | | |
| Hydro 4200 WR11-4 KB "Modulante y potencia variable" | | M | 7 736 504 535 | 4 062 321 374 624 | 11 | B | Encendido electrónico por baterías. LED indicador de funcionamiento. Modulación hidráulica de gas en modelos WR. | 655x310x225 | 550 |
| | | M | 7 736 504 534 | 4 062 321 374 617 | | N | Evacuación (ø) 5L: 90 mm. Evacuación (ø) 11L: 110 mm. Evacuación (ø) 14L: 130 mm. | | |
| Hydro 4200 WR14-4 KB "Modulante y potencia variable" | | L | 7 736 504 540 | 4 062 321 374 730 | 14 | B | | 655x425x225 | 630 |
| | | L | 7 736 504 552 | 4 062 321 374 747 | | N | | | |

Accesorios de evacuación para calentadores Junkers

| | Modelo | Referencia | Código EAN | Diámetro (mm) | Descripción | Precio base de venta € |
|-------------------------------------------------------------------------------------|-------------|---------------|-------------------|---------------------|------------------------------------------------------------------------|------------------------|
|  | AZ 228 | 7 719 001 397 | 4 010 009 918 363 | 80/110 | Codo de 90° + Tramo 750 mm + rejilla de salida 80/100. | 80 |
|  | AZ 263 | 7 719 001 782 | 4 010 009 570 172 | 80/110 | Prolongación 1.000 mm. | 35 |
| | AZ 264 | 7 719 001 783 | 4 010 009 570 189 | | Prolongación 1.500 mm. | 58 |
| | AZ 265 | 7 719 001 784 | 4 010 009 570 196 | | Prolongación 500 mm. | 23 |
|  | AZ 267 | 7 719 001 786 | 4 010 009 570 219 | 80/110 | Codo de 90°. | 22 |
|  | AZ 268 | 7 719 001 787 | 4 010 009 570 226 | 80/110 | Codo de 45° (x2). | 35 |
|  | AZ 270 | 7 719 001 789 | 4 010 009 570 240 | 80/110 | Accesorio recogida condensados. | 70 |
|  | AZ 171 | 7 719 000 993 | 4 010 009 052 784 | 80/110 | Adaptador concéntrico. | 100 |
|  | AZ 175 | 7 719 001 027 | 4 010 009 053 118 | 80/110 | Adaptador doble flujo a salida de tejado. | 25 |
|  | AZ 262 | 7 719 001 781 | 4 010 009 570 165 | 80/110 | Kit de salida universal vertical. Salida tejado. | 131 |
|  | AZ 233 | 7 719 001 402 | 4 010 009 918 585 | 80/110 | Manguito de unión. | 23 |
|  | AZ 298 | 7 719 001 957 | 4 010 009 620 570 | E 80/110 S 80/80 | Accesorio conexión doble flujo. | 62 |
| | AZ 299 | 7 719 001 991 | 4 010 009 621 300 | | Accesorio conexión doble flujo con recogida cond. | 105 |
|  | AZ 278 | 7 719 001 797 | 4 010 009 570 295 | 80 | Codo de 90°. | 15 |
|  | AZ 279 | 7 719 001 798 | 4 010 009 570 301 | 80 | Codo de 45°. | 15 |
|  | AZ 280 | 7 719 001 799 | 4 010 009 570 318 | 80 | Prolongación 500 mm. | 19 |
| | AZ 281 | 7 719 001 800 | 4 010 009 570 325 | | Prolongación 1.000 mm. | 25 |
| | AZ 282 | 7 719 001 801 | 4 010 009 570 332 | | Prolongación 2.000 mm. | 40 |
|  | AZ 283 | 7 719 001 802 | 4 010 009 570 349 | 80 | Terminal doble flujo/tiro forzado. Tramo 1.000 mm. + 20 mm. deflector. | 40 |
|  | Terminal 80 | 7 709 500 279 | 4 047 416 894 409 | 80 | Terminal de aluminio en rejilla. Sólo para uso horizontal. | 15 |





Accesorios de conexión calentadores agua a gas y sistemas solares

| Modelo | Referencia | Código EAN | Descripción | Precio base de venta € |
|----------------------------------------------------------------------------------------------------------|---------------|-------------------|------------------------------------------------------------------------------------------------------------------------------------------------------------------------------------------------------------------------------------------------|------------------------|
|  Kit solar* | 7 709 003 628 | 4 010 009 111 078 | Kit solar para conexión de calentadores de agua a gas a sistemas solares, incluyendo soporte para fijación a la pared y juego de latiguillos flexibles. Válido para la gama de calentadores a gas Junkers. No es compatible con la gama Hydro. | 210 |
| Válvulas mezcladoras* | 7 736 500 206 | 4 047 416 782 492 | 2 válvulas mezcladoras para conectar sistemas solares con calentadores. | 150 |
|  Microswitch kit solar* | 7 709 003 637 | 4 010 009 113 294 | Microinterruptor para conexión de calentadores a gas con encendido por turbina al kit solar. | 15 |

(*) Hasta fin de existencias.

Calentadores eléctricos instantáneos Junkers



| Modelo | Clasificación energética a.c.s. | Perfil de consumo | Referencia | Código EAN | Caudal litros/min | Potencia (kW) | Alto Ancho Fondo (mm.) | Precio base de venta € |
|------------|-------------------------------------------------------------------------------------------------------------|-------------------|---------------|-------------------|-------------------|-----------------------------|------------------------|------------------------|
| ED 6 |  A A ⁺ → F | XXS | 7 733 000 016 | 4 047 416 571 737 | 3,4 | 6 / 220V-240V Monofásico | 235x141x100 | 480 |
| ED 18- 3S* |  B A ⁺ → F | S | 7 736 505 758 | 4 062 321 043 919 | 9,8 | 18 / 400V Trifásico | 472x236x136 | 615 |
| ED 21- 3S* |  B A ⁺ → F | S | 7 736 505 759 | 4 062 321 043 926 | 11,5 | 21 / 400V Trifásico | | 665 |
| ED 24- 3S* |  B A ⁺ → F | S | 7 736 505 760 | 4 062 321 043 933 | 13,1 | 24 / 400V Trifásico | | 705 |

(*) Hasta fin de existencias.

IVA no incluido

Termos eléctricos Junkers



| Modelo | Clase de Eficiencia Energética | Perfil de consumo | Referencia | Código EAN | Capacidad (litros) | Potencia (W) | Medidas alto x Ø (mm.) | Precio base de venta € |
|---------------------------------------------------------------------------------------------------------|--------------------------------|-------------------|---------------|-------------------|--------------------|------------------------|------------------------|------------------------|
| Gama Elacell Excellence 4500 T - Reversibles** (Dimensiones compactas, solo 30cm de profundidad) | | | | | | | | |
| Hasta 7 años de garantía en depósito | | | | | | | | |
| ES 030 7 | B A ⁺ → F | S | 7 736 505 642 | 4 057 749 979 322 | 30 | 2.000 (1.000+1.000) | 635x490x300*** | 455 |
| ES 050 7 | B A ⁺ → F | M | 7 736 505 643 | 4 057 749 979 339 | 50 | 2.000 (1.000+1.000) | 920x490x300*** | 550 |
| ES 080 7 | B A ⁺ → F | M | 7 736 505 644 | 4 057 749 979 346 | 80 | 2.600 (1.000+1.000) | 1350x490x300*** | 620 |
| ES 100 7 | C A ⁺ → F | L | 7 736 505 645 | 4 057 749 979 353 | 100 | 2.600 (1.000+1.000) | 1635x490x300*** | 665 |
| Gama Elacell 4000 - vertical | | | | | | | | |
| 5 años de garantía en depósito | | | | | | | | |
| ES 050 6 JU EDWVB | B A ⁺ → F | M | 7 736 505 976 | 4 062 321 263 928 | 50 | 1.500 | 624 x 457 | 310 |
| ES 080 6 JU EDWVB | B A ⁺ → F | M | 7 736 505 977 | 4 062 321 263 935 | 75 | 2.000 | 823 x 457 | 375 |
| ES 100 6 JU EDWVB | B A ⁺ → F | L | 7 736 505 978 | 4 062 321 263 942 | 95 | 2.000 | 1025 x 457 | 415 |
| Gama Elacell Excellence - reversibles** (display digital, resistencia envainada) | | | | | | | | |
| 5 años de garantía en depósito | | | | | | | | |
| ES 035-5E | C A ⁺ → F | S | 7 736 502 710 | 4 054 925 511 062 | 35 | 1.200 | 485 x 486 Ø | 255 |
| ES 050-5E | C A ⁺ → F | M | 7 736 502 711 | 4 054 925 511 079 | 50 | 1.600 | 585 x 486 Ø | 280 |
| ES 075-5E | C A ⁺ → F | M | 7 736 502 712 | 4 054 925 511 086 | 75 | 2.000 | 810 x 486 Ø | 330 |
| ES 100-5E | C A ⁺ → F | L | 7 736 502 713 | 4 054 925 511 093 | 100 | 2.000 | 960 x 486 Ø | 370 |
| ES 120-5E | C A ⁺ → F | L | 7 736 502 714 | 4 054 925 511 109 | 120 | 2.000 | 1110 x 486 Ø | 405 |
| ES 150-5E | C A ⁺ → F | XL | 7 736 503 216 | 4 054 925 847 703 | 150 | 2.400 | 1330 x 486 Ø | 499 |

(*) Garantía comercial en el depósito de 5 años y ampliable hasta a 7 años ante problemas de perforación, incluye material. No incluye mano de obra y desplazamiento. Para ampliación de garantía comercial es necesario realizar registro en la web www.junkers-bosch.es.

(**) Excepto los modelos de 30 y 35 L. (***) Estas medidas son alto x ancho x fondo.

Para la aplicación de garantía comercial en los aparatos, es necesario el cumplimiento de los requerimientos de instalación, uso y calidad del agua indicados en el manual de instalación y manejo. Consulte nuestra página web www.junkers-bosch.es, en Condiciones de Garantía.

IVA no incluido

Termos eléctricos Junkers



| Modelo | Clase de Eficiencia Energética | Perfil de consumo | Referencia | Código EAN | Capacidad (litros) | Potencia (W) | Medidas alto x Ø (mm.) | Precio base de venta € |
|-------------------------------------------------------------------|--------------------------------|-------------------|---------------|-------------------|--------------------|--------------|------------------------|------------------------|
| Gama Elacell Comfort-reversibles** (resistencia envainada) | | | | | | | | |
| Elacell Comfort 35L | C A ⁺ → F | S | 7 736 503 637 | 4 057 749 093 851 | 35 | 1.200 | 485 x 486 Ø | 225 |
| Elacell Comfort 50L | C A ⁺ → F | M | 7 736 503 638 | 4 057 749 093 868 | 50 | 1.500 | 585 x 486 Ø | 245 |
| Elacell Comfort 80L | C A ⁺ → F | M | 7 736 503 639 | 4 057 749 093 875 | 80 | 2.000 | 810 x 486 Ø | 280 |
| Elacell Comfort 100L | C A ⁺ → F | L | 7 736 503 640 | 4 057 749 093 882 | 100 | 2.000 | 960 x 486 Ø | 305 |
| Elacell Comfort 120L | C A ⁺ → F | L | 7 736 503 641 | 4 057 749 093 899 | 120 | 2.000 | 1110 x 486 Ø | 355 |
| Elacell Comfort 150L | C A ⁺ → F | XL | 7 736 503 642 | 4 057 749 093 905 | 150 | 2.400 | 1330 x 486 Ø | 475 |
| Gama Elacell vertical - pequeñas capacidades | | | | | | | | |
| Elacell 10 L Tomas inferiores | A A ⁺ → F | XXS | 7 736 504 753 | 4 057 749 701 862 | 10 | 1.500 | 406x372x257*** | 150 |
| Elacell 10 L Tomas superiores | B A ⁺ → F | XXS | 7 736 504 751 | 4 057 749 701 848 | 10 | 1.500 | 406x372x257*** | 150 |
| Elacell 15L Tomas inferiores | B A ⁺ → F | XXS | 7 736 504 754 | 4 057 749 701 879 | 15 | 1.500 | 406x372x324*** | 165 |
| Elacell 15L Tomas superiores | B A ⁺ → F | XXS | 7 736 504 752 | 4 057 749 701 855 | 15 | 1.500 | 406x372x324*** | 165 |
| Gama Elacell - vertical | | | | | | | | |
| Elacell 30L | C A ⁺ → F | S | 7 736 503 357 | 4 054 925 912 838 | 30 | 1.200 | 457 x 452 | 190 |
| Elacell 50L | C A ⁺ → F | M | 7 736 503 358 | 4 054 925 912 845 | 50 | 1.500 | 622 x 452 | 230 |
| Elacell 80L | C A ⁺ → F | M | 7 736 503 360 | 4 054 925 912 869 | 75 | 2.000 | 821 x 452 | 260 |
| Elacell 100L | C A ⁺ → F | L | 7 736 503 375 | 4 054 925 912 883 | 100 | 2.000 | 1023 x 452 | 290 |
| Elacell 120L | C A ⁺ → F | L | 7 736 503 377 | 4 054 925 912 906 | 115 | 2.000 | 1146 x 452 | 370 |

(**) Excepto los modelos de 30 y 35 L.

(***) Estas medidas son alto x ancho x fondo.

Para la aplicación de garantía comercial en los aparatos, es necesario el cumplimiento de los requerimientos de instalación, uso y calidad del agua indicados en el manual de instalación y manejo. Consulte nuestra página web www.junkers-bosch.es, en Condiciones de Garantía.

IVA no incluido

Termos eléctricos Junkers



| Modelo | Clase de Eficiencia Energética | Perfil de consumo | Referencia | Código EAN | Capacidad (litros) | Potencia (W) | Medidas alto x Ø (mm.) | Precio base de venta € |
|-----------------------------------------|--------------------------------|-------------------|--------------------------------------------------------------------------|-------------------|--------------------|--------------|------------------------------------|------------------------|
| Gama Elacell - vertical | | | | | | | | |
| Elacell 150L | C A+ → F | M | 7 736 506 469 | 4 062 321 553 890 | 150 | 2.200 | 1240 x 505 | 450 |
| Elacell 200L | C A+ → F | L | 7 736 506 474 | 4 062 321 553 944 | 200 | 2.200 | 1570 x 513 | 580 |
| Elacell 300L | C A+ → F | L | 7 736 506 479 | 4 062 321 553 999 | 300 | 3.000 | 1780 x 590 | 865 |
| Elacell 500L | - | - | 7 736 503 467 | 4 054 925 922 714 | 500 | 6.000 | 1800 x 714 | 2.390 |
| Elacell Slim 30L | C A+ → F | S | 7 736 506 820 | 4 062 321 663 896 | 30 | 1.200 | 556 x 378 | 205 |
| Elacell Slim 50L | C A+ → F | M | 7 736 506 821 | 4 062 321 663 902 | 50 | 1.500 | 804 x 400 | 245 |
| Elacell Slim 80L | C A+ → F | M | 7 736 506 822 | 4 062 321 663 919 | 80 | 2.000 | 1206 x 400 | 290 |
| Modelo | Referencia | Código EAN | Descripción | | | | Medidas alto x ancho x fondo (mm.) | Precio base de venta € |
| Accesorio de suelo para termo eléctrico | 7 736 506 430 | 4 062 321 548 049 | Accesorio para instalación de suelo de cuatro apoyos (Elacell 150-200L). | | | | 63 x 51 x 51 | 52 |
| Modelo | Clase de Eficiencia Energética | Perfil de consumo | Referencia | Código EAN | Capacidad (litros) | Potencia (W) | Medidas alto x Ø (mm.) | Precio base de venta € |
| Gama Elacell - horizontal | | | | | | | | |
| Elacell Horizontal 50L | C A+ → F | M | 7 736 503 359 | 4 054 925 912 852 | 50 | 1.500 | 622 x 452 | 250 |
| Elacell Horizontal 80L | C A+ → F | M | 7 736 503 374 | 4 054 925 912 876 | 75 | 1.500 | 821 x 452 | 280 |
| Elacell Horizontal 100L | C A+ → F | L | 7 736 503 376 | 4 054 925 912 890 | 100 | 1.500 | 1023 x 452 | 290 |

Para la aplicación de garantía comercial en los aparatos, es necesario el cumplimiento de los requerimientos de instalación, uso y calidad del agua indicados en el manual de instalación y manejo. Consulte nuestra página web www.junkers-bosch.es, en Condiciones de Garantía.

IVA no incluido

Descalcificadores Bosch



| Modelo | Referencia | Código EAN | Volumen de resina (L) | Capacidad del sistema (*f. m3) | Medidas alto x ancho x fondo (mm) | Descripción | Precio base de venta € |
|-----------------------------------------|---------------|-------------------|-----------------------|--------------------------------|-----------------------------------|-----------------------------------------------------------------------------------------------------------------------------------------------|------------------------|
| P Aqua 4000 (WiFi con accesorio) | | | | | | | |
| Aqua 4000 S 9L | 7 738 341 886 | 4 062 321 666 750 | 9 | 30 | 595x560x335 | Descalcificadores con volumen de resina de 9, 14, 22 y 26L, con display HMI intuitivo y preparados para conectividad WiFi mediante accesorio. | 920 |
| Aqua 4000 S 14L | 7 738 341 887 | 4 062 321 666 767 | 14 | 53 | 821x560x335 | | 960 |
| Aqua 4000 S 22L | 7 738 341 888 | 4 062 321 666 774 | 22 | 101 | 1104x560x335 | | 1.060 |
| Aqua 4000 S 26L | 7 738 341 889 | 4 062 321 666 781 | 26 | 114 | 1104x560x335 | | 1.240 |
| P Aqua 8000 (WiFi incluido) | | | | | | | |
| Aqua 8000i S 22L | 7 738 341 896 | 4 062 321 666 859 | 22 | 101 | 1104x560x335 | Descalcificadores con volumen de resina de 22 y 26L, con display HMI intuitivo, sensor de sal y WiFi integrado. | 1.250 |
| Aqua 8000i S 26L | 7 738 341 897 | 4 062 321 666 866 | 26 | 114 | 1104x560x335 | | 1.380 |

Accesorio para descalcificadores Bosch

| Modelo | Referencia | Código EAN | Precio base de venta € |
|----------------------------------------|---------------|-------------------|------------------------|
| P Accesorio WiFi para Aqua 4000 | 7 736 606 220 | 4 062 321 644 369 | 50 |

Calderas murales de condensación Bosch

La nueva y amplia gama de calderas murales de condensación Condens de Bosch, con modelos de hasta 35 kW en calefacción y 50 kW en a.c.s., son la opción ideal para cumplir con las Directivas ErP y ELD. Con bloque térmico de Aluminio-Silicio, combinan la máxima eficiencia y rendimiento en el mínimo espacio gracias a su innovadora tecnología Bosch, garantizando siempre la facilidad de instalación.



Condens GC4300i W Condens GC5300i WT

| Modelo | Clasificación energética | | Perfil de consumo a.c.s. | Referencia | Código EAN | Potencia nominal (kW) | Potencia (kW) (Calef./a.c.s.) | Tipo de gas | Alto x ancho x fondo (mm.) | Precio base de venta € |
|--------|--------------------------|--------|--------------------------|------------|------------|-----------------------|-------------------------------|-------------|----------------------------|------------------------|
| | Calefacción | a.c.s. | | | | | | | | |

Gama Condens GC4300i W (Mixtas) Circuito estanco

| | | | | | | | | | | |
|-----------------|--|---|----|---------------|-------------------|--------|-------|---|-------------|-------|
| GC4300i W 24/25 | | | XL | 7 731 200 603 | 4 062 321 554 194 | 24 | 24/25 | P | 710x400x300 | 2.165 |
| | | | | 7 731 200 602 | 4 062 321 554 187 | | | N | | |
| GC4300i W 24/30 | | | XL | 7 731 200 601 | 4 062 321 554 170 | 24 | 24/30 | P | 710x400x300 | 2.485 |
| | | | | 7 731 200 600 | 4 062 321 554 163 | | | N | | |
| GC4300i W P 24 | | - | - | 7 731 200 607 | 4 062 321 554 231 | 24 / - | - | N | - | 2.090 |

| Accesorios para la Gama GC4300i W | Referencia | Código EAN | Precio base de venta € |
|----------------------------------------------------|---------------|-------------------|------------------------|
| Kit de transformación para propano GC4300i W 24/25 | 7 733 601 342 | 4 062 321 481 919 | 83 |
| Kit de transformación para propano GC4300i W 24/30 | 7 733 601 340 | 4 062 321 481 896 | 83 |
| Kit de transformación para propano GC4300i W P 24 | 7 733 601 347 | 4 062 321 481 971 | 83 |
| Conjunto de Bastidor Separador y Embellecedor | 7 733 601 338 | 4 062 321 465 650 | 61 |
| Embellecedor | 7 733 601 337 | 4 062 321 465 636 | 20 |
| Kit de conexión a Solarbox Comfort | 7 733 601 331 | 4 062 321 450 717 | 81 |
| Kit de conexión a Solarbox Classic | 7 733 601 332 | 4 062 321 450 731 | 71 |
| Sonda de ACS | 7 735 502 290 | 4 010 009 168 461 | 40 |

En el modelo GC4300i W P 24 solo calefacción, para los montajes que se vayan a realizar con un acumulador que no disponga de sonda de ACS, solicitar la misma con referencia 7 735 502 290.

Las calderas GC4300i W + controladores Clase VI (control por sonda exterior: KCR 110 RF + T2 RF, CW 400 y Bosch EasyControl CT 200) ó VIII (MZ100)

alcanzan eficiencia A+

Plantilla y accesorio de evacuación (FC-Set60-C13x) incluidos.

Gama Condens GC5300i WT (Mixtas - Acumulación 48 litros) Circuito estanco

| | | | | | | | | | | |
|------------------|--|--|----|---------------|-------------------|------|-------|---|-------------|-------|
| GC5300i WT 24/30 | | | XL | 7 731 200 599 | 4 062 321 590 581 | 23,9 | 24/30 | N | 600x508x900 | 3.305 |
|------------------|--|--|----|---------------|-------------------|------|-------|---|-------------|-------|

| Accesorios para la Gama GC5300i WT | Referencia | Código EAN | Precio base de venta € |
|-----------------------------------------------|---------------|-------------------|------------------------|
| Kit de transformación para propano GC5300i WT | 7 716 780 558 | 4 062 321 588 823 | 83 |
| Vaso de expansión de a.c.s. | 7 716 780 229 | 4 051 516 025 724 | 100 |
| Accesorio de retorno de a.c.s. | 7 719 002 131 | 4 010 009 634 850 | 12 |
| Sonda de ACS | 7 735 502 290 | 4 010 009 168 461 | 40 |

Las calderas GC5300i WT + Bosch EasyControl CT 200 + Válvulas Smart de Radiador o controladores Clase VIII (MZ 100) alcanzan eficiencia A+.

Plantilla y accesorio de evacuación (FC-Set60-C13x) incluidos.

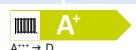

Calderas murales de condensación Bosch



Condens GC6000 W



Condens GC8700i W

| Modelo | Clasificación energética | | Perfil de consumo a.c.s. | Referencia | Código EAN | Potencia nominal (kW) | Potencia (kW) (Calef./a.c.s.) | Tipo de gas | Alto x ancho x fondo (mm.) | Precio base de venta € |
|--------------------------------------------------------|--------------------------|--------|--------------------------|-------------------|-------------------|-----------------------|-------------------------------|-------------|----------------------------|-------------------------------|
| | Calefacción | a.c.s. | | | | | | | | |
| Gama Condens GC6000 W (Mixtas) Circuito estanco | | | | | | | | | | |
| GC6000 W 25/28 | | | XL | 7 731 200 598 | 4 062 321 554 156 | 24 | 25/28 | P | 690x390x280* | 2.695 |
| | | | | 7 731 200 597 | 4 062 321 554 149 | | | | | |
| GC6000 W 25/32 | | | XL | 7 731 200 596 | 4 062 321 554 132 | 24 | 25/32 | P | 690x390x280* | 2.870 |
| | | | | 7 731 200 595 | 4 062 321 554 125 | | | | | |
| GC6000 W 30/32 | | | XL | 7 731 200 592 | 4 062 321 554 095 | 30 | 30/32 | P | 690x390x280* | 2.990 |
| | | | | 7 731 200 591 | 4 062 321 554 088 | | | | | |
| GC6000 W 25/36 | | | XL | 7 731 200 594 | 4 062 321 554 118 | 24 | 25/36 | P | 690x390x280* | 3.100 |
| | | | | 7 731 200 593 | 4 062 321 554 101 | | | | | |
| GC6000 W 30/36 | | | XL | 7 731 200 590 | 4 062 321 554 071 | 30 | 30/36 | P | 690x390x280* | 3.210 |
| | | | | 7 731 200 589 | 4 062 321 554 064 | | | | | |
| Accesorio para la Gama GC6000 W | | | | Referencia | Código EAN | | | | | Precio base de venta € |
| Embellecedor | | | | 7 736 503 392 | 4 054 925 911 626 | | | | | 23 |

Las calderas GC6000 W de 24 kW de potencia nominal + controladores Clase VI (control por sonda exterior: KCR 100 RF + T2 RF, CW 400 y Bosch EasyControl CT 200) ó VIII (MZ 100) alcanzan eficiencia A+

Las calderas GC6000 W de 30 kW de potencia nominal + Bosch EasyControl CT 200 + Válvulas Smart de Radiador o controladores Clase VIII (MZ 100) alcanzan eficiencia A+

Plantilla y accesorio de evacuación (FC-Set60-C13x) incluidos.

* Medidas sin embellecedor.

| | | | | | | | | | | |
|-----------------------------------------------------------|--|---|----|-------------------|-------------------|------|-------|---|-------------|-------------------------------|
| Gama Condens GC8700i W (Mixtas) Circuito estanco | | | | | | | | | | |
| GC8700i W 35/40 | | | XL | 7 731 200 586 | 4 062 321 554 033 | 35,2 | 35/40 | N | 780x440x365 | 3.700 |
| GC8700i W 35/50 | | | XL | 7 731 200 585 | 4 062 321 554 026 | 35,2 | 35/50 | N | 780x440x365 | 4.050 |
| Gama GC8700i W (Sólo calefacción) Circuito estanco | | | | | | | | | | |
| GC8700i W 35 | | - | XL | 7 731 200 587 | 4 062 321 554 040 | 35,2 | 35 | N | 780x440x365 | 2.960 |
| Accesorios para la Gama GC8700i W | | | | Referencia | Código EAN | | | | | Precio base de venta € |
| Kit de transformación para propano GC8700i W 35/40 | | | | 7 738 113 753 | 4 062 321 605 674 | | | | | 83 |
| Kit de transformación para propano GC8700i W 35/50 | | | | 7 738 113 755 | 4 062 321 605 711 | | | | | 83 |
| Kit de transformación para propano GC8700i W 35 | | | | 7 738 113 558 | 4 062 321 403 638 | | | | | 83 |
| Llenado semiautomático | | | | 7 738 112 911 | 4 057 749 978 288 | | | | | 91 |
| Sonda de ACS | | | | 7 735 502 290 | 4 010 009 168 461 | | | | | 40 |

En el modelo GC8700i W solo calefacción, para los montajes que se vayan a realizar con un acumulador que no disponga de sonda de ACS, solicitar la misma con referencia 7 735 502 290.

Las calderas GC8700i W + controladores Clase VI (control por sonda exterior: KCR 110 RF + T2 RF, CW 400 y Bosch EasyControl CT 200) ó VIII (MZ100) alcanzan eficiencia A+

Plantilla y accesorio de evacuación (FC-Set60-C13x) incluidos.

P= Propano N= Natural

IVA no incluido

Sistemas A+: Calderas con controladores Bosch

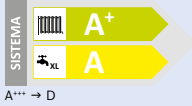

Las calderas de condensación Bosch combinadas con controladores modulantes Bosch permiten mejorar la eficiencia de la instalación y alcanzar una clasificación energética de A+. En la siguiente tabla se muestra la combinación mínima de caldera + controlador para alcanzar la clasificación energética A+.

| Caldera Condens | Controlador Bosch | Clasificación Eficiencia Energética |
|---------------------------|-----------------------------------------------------------------------------------------|-------------------------------------------------------------------------------------|
| Condens GC4300i W | KCR 110 + T2 RF (4% de eficiencia adicional) |  |
| Condens GC8700i W | CW400 (4% de eficiencia adicional) | |
| | Bosch EasyControl CT200 (4% de eficiencia adicional) | |
| | MZ100 (5% de eficiencia adicional) | |
| Condens GC5300i WT | Bosch EasyControl CT200 + 3 Válvulas Smart de Radiador (5% de eficacia adicional) | |
| | MZ100 (5% de eficiencia adicional) | |
| Condens GC6000 W | KCR 110 + T2 RF** (4% de eficiencia adicional) | |
| | CW400** (4% de eficiencia adicional) | |
| | Bosch EasyControl CT200 (4% de eficiencia adicional)** | |
| | Bosch EasyControl CT200 + 3 Válvulas Smart de Radiador* (5% de eficiencia adicional) | |
| | MZ100* (5% de eficiencia adicional) | |

(*) En modelos con rendimiento de hasta 93% (**) En modelos con rendimiento de hasta 94%

Caldera mural convencional Bosch



| Modelo | Clasificación energética | | Perfil de consumo a.c.s. | Referencia | Código EAN | Potencia nominal (kW) | Potencia (kW) (Calef./a.c.s.) | Tipo de gas | Alto x ancho x fondo (mm.) | Precio base de venta € |
|--------------------------------------------------------|-------------------------------------------------------------------------------------|-------------------------------------------------------------------------------------|--------------------------|---------------|-------------------|-----------------------|-------------------------------|-------------|----------------------------|------------------------|
| | Calefacción | a.c.s. | | | | | | | | |
| Gaz Star GS3000 (mixtas - calefacción y a.c.s.) | | | | | | | | | | |
| GS3000W 24 C 23 |  |  | XL | 7 731 200 620 | 4 062 321 554 330 | 24 | 24/24 | N | 865x400x385 | 1.495 |

Incluye plantilla de instalación horizontal.
Compatibilidad con una instalación solar a través de Solarbox.

| Modelo | Referencia | Código EAN | Precio base de venta € |
|--------------------------------------------|---------------|-------------------|------------------------|
| Kit de transformación a Propano | 7 716 780 375 | 4 054 925 986 228 | 51 |
| Plantilla de instalación horizontal | 7 716 780 427 | 4 057 749 917 539 | 124 |

Accesorios de calderas



Solarbox



Kit de conexión



Bomba de condensados

| Modelo | Referencia | Código EAN | Descripción | Alto x ancho x fondo (mm.) | Peso (kg.) | Precio base de venta € |
|---------------------------------------------------------------------------------|---------------|-------------------|------------------------------------------------------------------------------------------------------------------------------------------------------------------------------------------------|----------------------------|------------|------------------------|
| Solarbox Comfort | 7 709 003 917 | 4 047 416 625 102 | Estación de producción instantánea de a.c.s. Caudal máximo: 12 l/min. Válvula mezcladora para instalar con calderas Bosch. | | | 548 |
| Solarbox Classic | 7 736 500 209 | 4 051 516 025 441 | Estación de producción instantánea de a.c.s. con intercambiador de placas de 28 kW. Caudal máximo: 12 l/min. | | | 378 |
| Kit de conexión para calderas gama GC4x00i W con Solarbox Comfort | 7 733 601 331 | 4 062 321 450 717 | Kit de conexiones rígidas. | | | 81 |
| Kit de conexión para calderas gama C4x00i W con Solarbox Classic | 7 733 601 332 | 4 062 321 450 731 | | 71 | | |
| Bomba de condensados para calderas murales de hasta 30 kW en calefacción | 7 738 323 359 | 5 060 144 941 077 | Bomba de condensados (incluye 1,5m de cable de alimentación). 6m de tubo de descarga (6mm Ø). Adaptador de entrada para tubos de 22 y 28mm. Adaptador de tubería. Kit de fijación. | 115x182x55 | 1,6kg | 124 |
| Sifón de condensados | 7 719 000 763 | 4 010 009 917 892 | Sifón de recogida de condensados y conexión de válvula de seguridad. | | | 18 |

Tipologías de evacuación para calderas de condensación Bosch

Instalación C13x DN 60/100 y 80/125

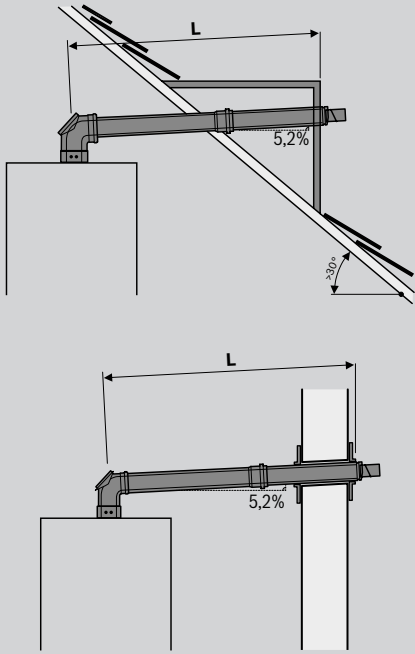

Instalación C53x DN 60 (admisión DN80)

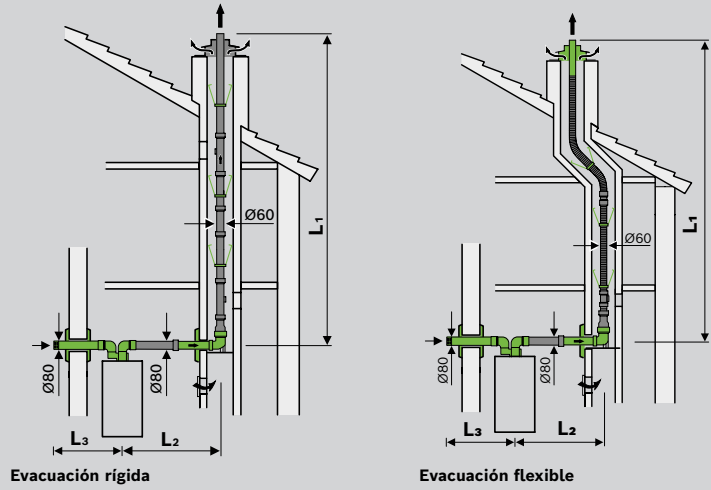



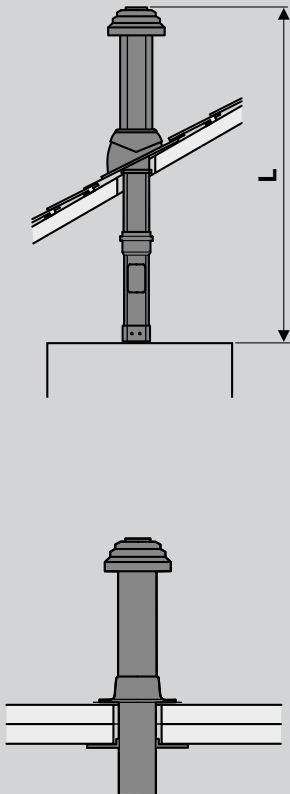



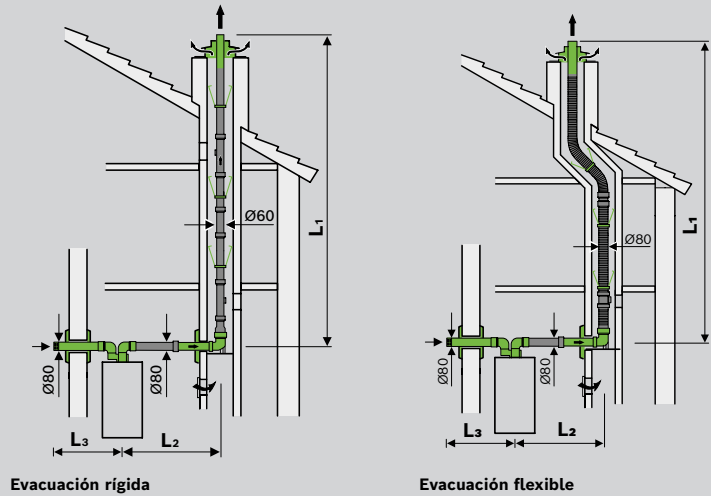



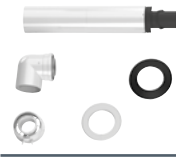



Instalación C33x DN 60/100 y 80/125















Instalación C53x DN 80





Accesorios de evacuación para calderas de condensación Bosch

| Accesorios de Evacuación Ø60/100 para calderas de condensación | | | | | | |
|-------------------------------------------------------------------------------------|------------------------------------------|---------------|-------------------|-------------------------------------------------------------------------------------------------------------------------------------------------------------------------------------------------------------------------------------------------------------------------------------------------------------------------------------------------|------------------------|-----|
| 60/100 mm | | | | | | |
| Modelo | Referencia | Código EAN | Descripción | Disponible solo bajo pedido | Precio base de venta € | |
|  | FC-Set60-C13x Kit Básico Ø60/100 Rígido | 7 738 112 497 | 4 057 749 694 539 | Kit básico horizontal rígido Ø60/100 C13x, compuesto por adaptador Ø60/100 c/ tomas de análisis, codo de 87° y tramo recto de 1000mm con pasamuros. | - | 65 |
|  | FC-Set60-C13x TEL Kit Stand Ø60/100 TEL | 7 738 112 499 | 4 057 749 699 787 | Kit básico horizontal telescópico Ø60/100 C13x, compuesto por adaptador Ø60/100 c/ tomas de análisis, codo de 87° y tramo telescópico con longitud máxima de 505mm con pasamuros. | - | 65 |
|  | FC-Set60-C33x Kit Bás Vert Ø60/100 negro | 7 738 112 504 | 4 057 749 701 381 | Kit básico vertical Ø60/100 C33x, compuesto por adaptador Ø60/100 c/ tomas de análisis, codo de 87° y tramo telescópico con longitud máxima de 1000mm y terminal. | - | 95 |
|  | FC-Set60-C53 Kit Básico C53 Ø60 | 7 738 113 234 | 4 062 321 219 611 | Kit básico de doble flujo C53 de Ø60 mm, que consta de un adaptador de doble flujo 80/80 con tomas de análisis, 2 tramos de Ø80 y 1000 mm de longitud, terminal de entrada de aire; codos de 90° y Ø80 mm, codo a 90° con soporte, reducción de Ø80 mm a Ø60 mm y 6 centradores - Kit recomendado para instalación con tubo flexible de Ø60 mm. | Sí | 285 |
|  | FC-C60-500 Tramo Recto Ø60/100 0,5 m | 7 738 112 614 | 4 057 749 733 757 | Tramo Recto Ø60/100 de 500mm. | - | 25 |
|  | FC-C60-1000 Tramo Recto Ø60/100 1 m | 7 738 112 615 | 4 057 749 733 764 | Tramo Recto Ø60/100 de 1000mm. | - | 30 |
|  | FC-C60-2000 Tramo Recto Ø60/100 2 m | 7 738 112 500 | 4 057 749 733 719 | Tramo Recto Ø60/100 de 2000mm. | - | 80 |
|  | FC-CO60 Tubo Telescópico Ø60/100 320mm | 7 738 112 536 | 4 057 749 744 357 | Tubo Telescópico Ø60/100 de 273mm a 320mm. | - | 45 |
|  | FC-CE60-87 Codo 87° Ø60/100 | 7 738 112 616 | 4 057 749 733 771 | Codo 87° Ø60/100. | - | 30 |
|  | FC-CE60-45 Codo 45° Ø60/100 | 7 738 112 501 | 4 057 749 733 726 | Codo 45° Ø60/100. | - | 30 |
|  | FC-CE60-30 Codo 30° Ø60/100 | 7 738 112 528 | 4 057 749 740 267 | Codo 30° Ø60/100. | Sí | 30 |
|  | FC-CE60-15 Codo 15° Ø60/100 | 7 738 112 529 | 4 057 749 740 274 | Codo 15° Ø60/100. | Sí | 25 |
|  | FC-CA60 Adaptador Concéntrico Ø60/100 | 7 738 112 636 | 4 057 749 743 121 | Adaptador Concéntrico Ø60/100 con tomas de análisis. | - | 25 |
|  | FC-CA60-87 Codo c/Adaptador 87° Ø60/100 | 7 738 112 535 | 4 057 749 744 340 | Codo c/Adaptador 87° Ø60/100 con tomas de análisis. | Sí | 40 |
|  | FC-Set60-C93x Kit Básico C93x Ø60/100 | 7 738 113 228 | 4 062 321 215 378 | Kit básico Ø60/100 C93x, compuesto por adaptador Ø60/100 c/ tomas de análisis, codo de 87° y tramo recto con pasamuros. | Sí | 175 |

Accesorios de evacuación para calderas de condensación Bosch

| Accesorios de Evacuación Ø80/125 para calderas de condensación | | | | | | |
|-------------------------------------------------------------------------------------|-------------------------------------------------|---------------|-------------------|-------------------------------------------------------------------------------------------------------------------------------------------------------------------------------------------------------------------------------------------------------------------------------------------------------------------------------------------------|------------------------|------------|
| 80/125 mm | | | | | | |
| Modelo | Referencia | Código EAN | Descripción | Disponible solo bajo pedido | Precio base de venta € | |
|  | FC-Set80-C13x Tel Kit St Tel+Adp Ø80/125 | 7 738 112 577 | 4 057 749 777 522 | Kit básico horizontal telescópico Ø80/125 C13x, compuesto por adaptador Ø80/125 c/ tomas de análisis, codo de 87° y tramo telescópico con longitud máxima de 530 mm con pasamuros. | Sí | 170 |
|  | FC-Set80-C13x Tel Kit Stand Tel Ø80/125 | 7 738 112 576 | 4 057 749 777 102 | Kit básico horizontal telescópico Ø80/125 C13x, compuesto por adaptador de Ø80/125 c/ tomas de análisis, codo de 87° y tramo telescópico con longitud máxima de 530 mm con pasamuros. | - | 150 |
|  | FC-Set80-C33x Kit Standard negro Ø80/125 | 7 738 112 660 | 4 057 749 826 107 | Kit básico vertical Ø80/125 C33x, compuesto por adaptador de Ø80/125 c/ tomas de análisis, tramo telescópico con longitud máxima de 1000 mm y terminal. - No incluye adaptador con tomas de análisis. | - | 130 |
|  | FC-Set80-C53 Kit Básico C53 Ø80 | 7 738 113 250 | 4 062 321 219 642 | Kit básico de doble flujo C53 de Ø80 mm, que consta de un adaptador de doble flujo 80/80 con tomas de análisis, 2 tramos de Ø80 y 1000 mm de longitud, terminal de entrada de aire; codos de 90° y Ø80 mm, codo a 90° con soporte, reducción de Ø80 mm a Ø60 mm y 6 centradores - Kit recomendado para instalación con tubo flexible de Ø80 mm. | Sí | 245 |
|  | FC-C80-500 Tramo Recto Ø80/125 0,5 m | 7 738 112 645 | 4 057 749 777 553 | Tramo Recto Ø80/125 de 500mm. | - | 30 |
|  | FC-C80-1000 Tramo Recto Ø80/125 1 m | 7 738 112 646 | 4 057 749 777 560 | Tramo Recto Ø80/125 de 1000mm. | - | 35 |
|  | FC-C80-2000 Tramo Recto Ø80/125 2 m | 7 738 112 647 | 4 057 749 777 577 | Tramo Recto Ø80/125 de 2000mm. | - | 95 |
|  | FC-CO80 Tubo Telescópico Ø80/125 300mm | 7 738 112 729 | 4 057 749 842 831 | Tubo Telescópico Ø80/125 de 273mm a 320mm. | - | 60 |
|  | FC-CE80-87 Codo 87° Ø80/125 | 7 738 112 648 | 4 057 749 777 584 | Codo 87° Ø80/125. | - | 35 |
|  | FC-CE80-45 Codo 45° Ø80/125 | 7 738 112 593 | 4 057 749 777 546 | Codo 45° Ø80/125. | - | 35 |
|  | FC-CE80-30 Codo 30° Ø80/125 | 7 738 112 664 | 4 057 749 777 638 | Codo 30° Ø80/125. | Sí | 35 |
|  | FC-CO80 Expansión de Ø60 a Ø80 | 7 738 112 731 | 4 057 749 842 855 | Expansión de Ø60 a Ø80. | Sí | 50 |
|  | FC-CO60 Reducción Ø80 a Ø60 | 7 738 112 733 | 4 057 749 842 978 | Reducción Ø80 a Ø60. | Sí | 50 |

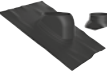















Accesorios de evacuación para calderas de condensación Bosch

| Accesorios de Evacuación Ø80/125 para calderas de condensación | | | | | | |
|-------------------------------------------------------------------------------------|-------------------------------------------------|---------------|-------------------|------------------------------------------------------------------------|------------------------|------------|
| 80/125 mm | | | | | | |
| Modelo | Referencia | Código EAN | Descripción | Disponible solo bajo pedido | Precio base de venta € | |
|  | FC-CE80-15 Codo 15° Ø80/125 | 7 738 112 594 | 4 057 749 826 084 | Codo 15° Ø80/125. | Sí | 35 |
|  | FC-CA80 Adaptador Concéntrico Ø80/125 | 7 738 112 714 | 4 057 749 842 084 | Adaptador Concéntrico Ø80/125 con tomas de análisis. | - | 25 |
|  | FC-CA80-87 Codo c/Adaptador 87° Ø80/125 | 7 738 112 717 | 4 057 749 842 114 | Codo con Adaptador 87° Ø80/125 con tomas de análisis. | Sí | 50 |
|  | FC-CA80 Adapt Excén Ø80/125 c/comp 80 mm | 7 738 112 716 | 4 057 749 842 107 | Adaptador Excéntrico Ø80/125 con compensación de 80 mm. | Sí | 75 |
|  | FC-O60_80 Teja 5-25° negra Ø125 | 7 738 112 511 | 4 057 749 738 998 | Teja negra de paso para instalaciones C33 y cubiertas entre 5° y 25°. | Sí | 50 |
|  | FC-O60_80 Teja 5-45° negra Ø125 | 7 738 112 621 | 4 057 749 737 946 | Teja negra de paso para instalaciones C33 y cubiertas entre 25° y 45°. | Sí | 50 |
| Accesorios de Evacuación Ø60 para calderas de condensación | | | | | | |
| Modelo | Referencia | Código EAN | Descripción | Disponible solo bajo pedido | Precio base de venta € | |
|  | FC-Set-S60 Set de Tubos PP Ø60 10 m | 7 738 112 522 | 4 057 749 701 961 | Conjunto de 10 tubos Ø60 de 1000 mm. | Sí | 110 |
|  | FC-S60-500 Tramo Recto PP Ø60 0,5 m | 7 738 112 623 | 4 057 749 739 537 | Tramo Recto PP Ø60 de 500mm. | Sí | 13 |
|  | FC-S60-1000 Tramo Recto PP Ø60 1 m | 7 738 112 624 | 4 057 749 739 544 | Tramo Recto PP Ø60 de 1000mm. | Sí | 17 |
|  | FC-S60-2000 Tramo Recto PP Ø60 2 m | 7 738 112 625 | 4 057 749 739 551 | Tramo Recto PP Ø60 de 2000mm. | Sí | 25 |
|  | FC-SE60-87 Codo 87° PP Ø60 | 7 738 112 626 | 4 057 749 739 568 | Codo 87° PP Ø60. | Sí | 15 |
|  | FC-SE60-45 Codo 45° PP Ø60 | 7 738 112 627 | 4 057 749 739 575 | Codo 45° PP Ø60. | Sí | 15 |
|  | FC-SE60-30 Codo 30° PP Ø60 | 7 738 112 628 | 4 057 749 739 582 | Codo 30° PP Ø60. | Sí | 15 |
|  | FC-SE60-15 Codo 15° PP Ø60 | 7 738 112 629 | 4 057 749 739 599 | Codo 15° PP Ø60. | Sí | 15 |
|  | FC-SO60 Reducción Tubo PP Ø80 a Ø60 | 7 738 112 919 | 4 062 321 045 951 | Reducción Tubo PP Ø80 a Ø60. | Sí | 40 |
|  | FC-O60 Cubierta de Chimenea Plástica Ø60 | 7 738 112 635 | 4 057 749 740 281 | Cubierta de Chimenea Plástica Ø60. | Sí | 75 |

Accesorios de evacuación para calderas de condensación Bosch

| Accesorios de Evacuación Ø80 para calderas de condensación | | | | | | |
|-------------------------------------------------------------------------------------|--------------------------------------------------|---------------|-------------------|----------------------------------------|------------------------|------------|
| Modelo | Referencia | Código EAN | Descripción | Disponible solo bajo pedido | Precio base de venta € | |
|  | FC-Set-S80 Set Tubos Rectos PP Ø80 10 m | 7 738 112 670 | 4 057 749 778 154 | Conjunto de 10 tubos Ø80 de 1000 mm. | - | 140 |
|  | FC-S80-500 Tramo Recto PP Ø80 0,5 m | 7 738 112 650 | 4 057 749 777 591 | Tramo Recto PP Ø80 de 500mm. | - | 15 |
|  | FC-S80-1000 Tramo Recto PP Ø80 1 m | 7 738 112 651 | 4 057 749 777 607 | Tramo Recto PP Ø80. | - | 20 |
|  | FC-S80-2000 Tramo Recto PP Ø80 2 m | 7 738 112 652 | 4 057 749 777 614 | Tramo Recto PP Ø80 de 2000mm. | - | 30 |
|  | FC-SO80 Tubo Telescópico Ø80 300 mm | 7 738 112 730 | 4 057 749 842 848 | Tubo Telescópico Ø80 de 240mm a 314mm. | - | 55 |
|  | FC-SE80-87 Codo 87° PP Ø80 | 7 738 112 654 | 4 057 749 777 621 | Codo 87° PP Ø80. | - | 15 |
|  | FC-SE80-45 Codo 45° PP Ø80 | 7 738 112 653 | 4 057 749 778 093 | Codo 45° PP Ø80. | - | 15 |
|  | FC-SE80-30 Codo 30° PP Ø80 | 7 738 112 668 | 4 057 749 778 130 | Codo 30° PP Ø80. | - | 15 |
|  | FC-SE80-15 Codo 15° PP Ø80 | 7 738 112 667 | 4 057 749 778 123 | Codo 15° PP Ø80. | - | 15 |
|  | FC-S80-500-W Tra Rect PP Ø80 0,5 m blanco | 7 738 113 236 | 4 062 321 223 397 | Tramo Recto PP Ø80 de 500 mm blanco. | Sí | 25 |
|  | FC-S80-1000-W Tra Rect PP Ø80 1 m blanco | 7 738 113 237 | 4 062 321 223 403 | Tramo Recto PP Ø80 de 1000 mm blanco. | Sí | 30 |
|  | FC-S80-2000-W Tra Rect PP Ø80 2 m blanco | 7 738 113 238 | 4 062 321 223 410 | Tramo Recto PP Ø80 de 2000 mm blanco. | Sí | 45 |
|  | FC-SE80-87-W Codo 87° PP Ø80 blanco | 7 738 113 239 | 4 062 321 223 427 | Codo 87° PP Ø80 blanco. | Sí | 25 |

Accesorios de evacuación para calderas de condensación Bosch

| Accesorios de Evacuación Ø80 para calderas de condensación | | | | | | |
|-------------------------------------------------------------------------------------|-------------------------------------------------|---------------|-------------------|-----------------------------------------------------------------------------------------------------------------------------------------------------------------------------------------------|------------------------|------------|
| Modelo | Referencia | Código EAN | Descripción | Disponible solo bajo pedido | Precio base de venta € | |
|  | FC-SE80-45-W Codo 45° PP Ø80 blanco | 7 738 113 240 | 4 062 321 223 434 | Codo 45° PP Ø80 blanco. | Sí | 25 |
|  | FC-CA80 Adaptador Doble Tubo PP Ø80/Ø80 | 7 738 113 529 | 4 062 321 413 606 | Adaptador Doble Tubo PP Ø80/Ø80 para instalaciones C53. | - | 65 |
|  | FC-SO80 Terminal Pared C53 blanco | 7 738 113 243 | 4 062 321 223 441 | Terminal de entrada de aire de pared C53 blanco. | - | 70 |
|  | FC-O80 Rejilla Suminist Aire 240x240 mm | 7 738 112 727 | 4 057 749 842 817 | Rejilla de suministro de aire 240x240 mm. | Sí | 30 |
|  | FC-O80 Embellecedor Blanco Ø80 | 7 738 112 726 | 4 057 749 842 800 | Embellecedor Blanco Ø80 (también puede ser usado con Ø60). | Sí | 30 |
|  | FC-O80 Cubierta de Chimenea Plástica Ø80 | 7 738 112 719 | 4 057 749 842 138 | Cubierta de Chimenea Plástica Ø80. | Sí | 95 |
| Accesorios de Evacuación Flexibles Ø60 para calderas de condensación | | | | | | |
| Modelo | Referencia | Código EAN | Descripción | Disponible solo bajo pedido | Precio base de venta € | |
|  | FC-Set-F60 12,5 Tubo Flexible Ø60 12,5 m | 7 738 112 524 | 4 057 749 701 985 | Kit de tubo flexible para instalaciones B53 y C53, compuesto por tubo flexible Ø60 de 12,5 m, 3 centradores, adaptador flexible/rígido y terminal. | Sí | 235 |
|  | FC-Set-F60 5 Tubo Flexible Ø60 5 m | 7 738 112 525 | 4 057 749 701 992 | Kit de tubo flexible adicional para instalaciones B53 y C53, compuesto por tubo flexible Ø60 de 5 m, 3 centradores, adaptador flexible/rígido, unión flexible/flexible y terminal. | Sí | 130 |
|  | FC-O60 Espaciador/Centrador Ø60 | 7 738 112 632 | 4 057 749 739 629 | Espaciador/Centrador Ø60 para tubos flexibles. | Sí | 25 |
|  | FC-FO60 Acoplamiento Flex/Flex | 7 738 112 634 | 4 057 749 739 643 | Centrador Ø60 para tubos flexibles (3 unidades). | Sí | 45 |
|  | FC-O60 sup montagem flex | 7 738 112 533 | 4 057 749 743 114 | Cabo de apoyo a instalación de tubo flexible de 60mm. | Sí | 155 |
| Accesorios de Evacuación Flexibles Ø80 para calderas de condensación | | | | | | |
| Modelo | Referencia | Código EAN | Descripción | Disponible solo bajo pedido | Precio base de venta € | |
|  | FC-Set-F80 15 Tubo Flexible Ø80 15 m | 7 738 112 689 | 4 057 749 831 002 | Kit de tubo flexible para instalaciones B53 y C53, compuesto por 15 m de tubo flexible Ø80, 3 centradores, adaptador flexible/rígido y terminal. | Sí | 400 |
|  | FC-Set-F80 25 Tubo Flexible Ø80 25 m | 7 738 112 690 | 4 057 749 831 132 | Kit de tubería flexible adicional para instalaciones B53 y C53, que consta de tubería flexible de 25 m Ø80, 3 centradores, adaptador flexible/rígido, adaptador flexible/flexible y terminal. | Sí | 635 |
|  | FC-O80 Espaciador/Centrador Ø80 | 7 738 112 597 | 4 057 749 842 053 | Espaciador/Centrador Ø80 para tubos flexibles (3 unidades). | Sí | 20 |
|  | FC-FO80 Acoplamiento Flex/Flex Ø80 | 7 738 112 691 | 4 057 749 831 026 | Unión Flexible/Flexible Ø80 para tubos flexibles. | Sí | 60 |
|  | FC-O80 Soporte Montaje Flexible Ø80 | 7 738 112 723 | 4 057 749 842 176 | Cable de soporte para instalación de tubo flexible Ø80. | Sí | 160 |
|  | FC-O80 Soporte Tubo Flexible Ø80 | 7 738 112 738 | 4 057 749 843 029 | Soporte Tubo Flexible Ø80. | Sí | 55 |

Accesorios de regulación y control para calderas Bosch





Junkers Bosch pone a su disposición una amplia gama de controladores que cumplen con los requisitos de la Erp y ayudan a mejorar la eficiencia energética de su instalación, hasta llegar a clasificación A+. Es la gama de controladores que utilizan todos nuestros equipos, sean calderas murales, de pie, bombas de calor, solar, etc. Basados en nuestro concepto modular de regulaciones, los controladores Bosch presentan importantes mejoras destinadas a facilitar tanto la instalación como el uso de los mismos.

|  | | Modelo | Referencia | Código EAN | Clase / Contribución a la eficiencia energética del controlador % | Descripción | GC4300i W | GC5300i WT | GC6000 W | GC8700i W | Precio base de venta € |
|-------------------------------------------------------------------------------------|----------------|---------------|-------------------|------------|--------------------------------------------------------------------------------------------------------------------------------------------------------------------------------------------------------------------------------------------------------------------------------------------------------|-------------|-----------|------------|----------|-----------|------------------------|
| Termostatos y cronotermostatos modulantes | | | | | | | | | | | |
|  | CR 10 | 7 738 111 104 | 4 057 749 376 619 | V / 3% | Termostato digital modulante con visualización de la temperatura ambiente, compatible con relojes programadores. | • | • | • | • | | 60 |
|  | CR80 RF | 7 738 112 287 | 4 057 749 245 236 | V / 3% | Cronotermostato modulante sin hilos, con programación semanal y diaria, modo vacaciones y mensajes de aviso de instalación. Versión inalámbrica. Receptor encastrable en caldera. | | | | • | | 225 |
|  | CR100* | 7 738 111 056 | 4 054 925 805 925 | V / 3% | Cronotermostato modulante a dos hilos, con programación semanal y diaria, y posibilidad de conectar módulos de gestión de circuito de calefacción y solar MM100 y MS100. | • | • | • | • | | 100 |
|  | CW100* | 7 738 111 040 | 4 054 925 805 833 | VI / 4% | Cronotermostato modulante a dos hilos con posibilidad de control de la calefacción mediante curva de calefacción por sonda exterior. Programación semanal y diaria, y posibilidad de conectar módulos de gestión de circuito de calefacción y solar MM100 y MS100 (Sonda exterior incluida). | • | • | • | • | | 160 |
|  | CW400 | 7 738 113 502 | 4 062 321 373 634 | VI / 4% | Cronotermostato modulante a dos hilos con posibilidad de control de la calefacción mediante curva de calefacción por sonda exterior. Programación semanal y diaria y posibilidad de conectar módulos de gestión avanzada como circuito de calefacción MM100, solar MS100 / MS200 y control de cascada. | • | • | • | • | | 255 |

(*) Hasta fin de existencias.

IVA no incluido

Accesorios de regulación y control para calderas Bosch

| Modelo | Referencia | Código EAN | Clase / Contribución a la eficiencia energética del controlador % | Descripción | GC4300i W | GC5300i WT | GC6000 W | GC8700i W | Precio base de venta € | |
|-------------------------------------------------------------------------------------|--------------|---------------|-------------------------------------------------------------------|-------------|----------------------------------------------------------------------------------------------------------------------------------------------------------------------------------------------------------------------------|------------|----------|-----------|------------------------|------------|
| Módulos adicionales | | | | | | | | | | |
|  | MM100 | 7 738 110 140 | 4 054 925 755 398 | - | Módulo de control adicional para la gestión de un circuito de calefacción o refrigeración con o sin válvula mezcladora. | • | • | • | • | 220 |
|  | MS100 | 7 738 110 144 | 4 054 925 781 922 | - | Módulo de control adicional de circuito solar para la producción de a.c.s. Varios sistemas a modo de pictograma para elegir. | • | • | • | • | 240 |
|  | MS200 | 7 738 110 146 | 4 054 925 770 957 | - | Módulo de control adicional de circuito solar para la producción de a.c.s., apoyo a calefacción y calentamiento de piscina. Varios sistemas a modo de pictograma para elegir. | • | • | • | • | 315 |
|  | MC400 | 7 738 111 001 | 4 054 925 556 537 | - | Módulo de control de calderas en cascada. Hasta cuatro calderas en cascada por módulo. | • | • | • | • | 570 |
| Sistemas de control de zonas | | | | | | | | | | |
|  | MZ100 | 7 738 110 126 | 4 054 925 189 049 | VIII /5% | Módulo de control para la gestión de tres zonas diferenciadas de una vivienda mediante bomba o válvulas de dos vías. Posibilidad de conectar un termostato CR10 por cada una de las zonas, o un termostato ON/OFF externo. | • | • | • | • | 355 |







Accesorios de regulación y control para calderas Bosch



| Modelo | Referencia | Código EAN | Clase / Contribución a la eficiencia energética del controlador % | Descripción | GC4300i W | GC5300i WT | GC6000 W | GC8700i W | Precio base de venta € |
|-------------------------------------------|---------------|-------------------|-------------------------------------------------------------------|-------------------------------------------------------------------------------------------------------------------------------------------------------------------------------------------------------------------------------------------------------------------------------------------------------------------------------------------------------------------------------------------------------|-----------|------------|----------|-----------|------------------------|
| Cronotermostato modulante vía WiFi | | | | | | | | | |
| Bosch EasyControl CT200 (Blanco) | 7 736 701 341 | 4 057 749 243 829 | VI / 4% | Cronotermostato modulante conectado a través del Control-Key K20 RF (wireless) o vía Bus de dos hilos a caldera, que permite el manejo del mismo mediante aplicación de móvil. Programación semanal y diaria, modo vacaciones, autoaprendizaje, sensor de proximidad, detección de presencia, compensación en función de la temperatura exterior sin necesidad de instalación de sonda. Color Blanco. | • | • | • | • | 305 |
| Bosch EasyControl CT200 (Negro) | 7 736 701 392 | 4 057 749 397 737 | VI / 4% | Cronotermostato modulante conectado a través del Control-Key K20 RF (wireless) o vía Bus de dos hilos a caldera, que permite el manejo del mismo mediante aplicación de móvil. Programación semanal y diaria, modo vacaciones, autoaprendizaje, sensor de proximidad, detección de presencia, compensación en función de la temperatura exterior sin necesidad de instalación de sonda. Color Negro. | • | • | • | • | 305 |
| EasyControl Set CT 200 (Blanco) | 7 736 701 393 | 4 057 749 397 744 | VIII / 5% | Conjunto de válvulas Smart horizontales para control de la temperatura de cada habitación de manera individual con el CT 200 Blanco. | • | • | • | • | 640 |
| EasyControl Set CT 200 (Negro) | 7 736 701 394 | 4 057 749 397 751 | VIII / 5% | Conjunto de válvulas Smart horizontales para control de la temperatura de cada habitación de manera individual con el CT 200 Negro. | • | • | • | • | 640 |
| Válvula de radiador Smart | 7 736 701 574 | 4 057 749 694 492 | - | Válvula Smart horizontal para control de la temperatura de cada habitación de manera individual en conjunto con el CT 200. | • | • | • | • | 115 |

Accesorios de regulación y control para calderas Bosch



| Modelo | Referencia | Código EAN | Clase / Contribución a la eficiencia energética del controlador % | Descripción | GC4300i W | GC5300i WT | GC6000 W | GC8700i W | Precio base de venta € | |
|-------------------------------------------------------------------------------------|---------------------------------------------------|---------------|-------------------------------------------------------------------|-------------|----------------------------------------------------------------------------------------------------------------------------------------------------------------------------------------------------------------------------------------------------------------|------------|----------|-----------|------------------------|-----|
| Cronotermostato modulante vía WiFi | | | | | | | | | | |
|  | Adaptador on/off Easy Control | 7 736 701 654 | 4 057 749 920 027 | - | Adaptador on/off para conectar el Bosch EasyControl con calderas que admiten termostatos con control libre de potencial. | • | • | • | • | 80 |
|  | Control Key K20 RF | 7 738 112 351 | 4 057 749 977 717 | - | Receptor de Radiofrecuencia Control Key K20 RF para calderas Bosch. | • | • | • | • | 80 |
|  | Control Key K20 RF + Soporte de mesa | 7 731 200 479 | 4 062 321 369 125 | - | Receptor de Radiofrecuencia Control Key K20 RF para calderas Bosch en conjunto con el CT200 con soporte para superficie plana. | • | • | • | • | 120 |
| Receptor WiFi | | | | | | | | | | |
|  | Connect-Key K30 RF (para CW400) | 7 736 603 499 | 4 057 749 858 696 | - | Receptor WiFi Connect-Key K30 RF para calderas Condens de Bosch en conjunto con el CW400 (próximamente). | • | • | • | • | - |
|  | Set Connect Key K30 RF (para Bombas de Calor) | 8 750 742 716 | 4 062 321 639 556 | - | Receptor WiFi Connect-Key K30 RF para bombas de calor CS3400 AWS. | • | • | • | • | 295 |
| Cronotermostato modulante Radiofrecuencia | | | | | | | | | | |
|  | KCR 110 RF | 7 738 113 600 | 4 062 321 536 091 | V / 3% | Conjunto de cronotermostato modulante wireless CR110 y receptor Control-Key K10 RF, con programación semanal y diaria, modo vacaciones y mensajes de aviso de instalación. El conjunto KCR 110 RF + T2 RF consigue un VI y 4% de eficiencia energética. | • | • | • | • | 225 |
|  | Sonda exterior sin cables T2 RF (para KCR 110 RF) | 7 738 112 343 | 4 057 749 977 700 | - | Accesorio para calderas en conjunto con el KCR 110 RF que permite el control directo de la sonda externa mediante una curva de calentamiento simplificada. | • | • | • | • | 60 |

Captadores solares de tubos de vacío 7000 TV / 8000 TV Bosch



VK 120-2 CPC















VK 120-2

| Modelo | Referencia | Código EAN | Descripción | Precio base de venta € |
|---------------------------------------------|---------------|-------------------|--------------------------------------------------------------------------------------------------------------------------------------------------------------------------------------------------------------------------------------------------------------------------------------------------------------------------------------------------------------------------------------------------------------------------------------------------------------------------------------------------------------------------------------------------------------------------------------------------------------------------------------------------------------------------------------------|------------------------|
| Gama captadores - SOLAR 7000/8000 TV | | | | |
| VK 120-2 CPC | 7 735 600 146 | 4 054 925 734 478 | Captador solar de tubos de vacío con espejos reflectores CPC de alto rendimiento en cualquier momento del año: <ul style="list-style-type: none"> - Permite conexión en paralelo hasta 14 captadores - Tubos en Acero Inox - Dispone del colector en la parte inferior del captador aumentando la vida útil debido a la protección contra estancamiento - Uniones metálicas flexibles, de muy fácil conexión y gran durabilidad - Superficie apertura: 0,98 m² - Dimensiones totales: 1.947 x 624 x 85 mm - Curva de rendimiento: 0= 0,663; K1= 0,782; K2= 0,012(*) - Inclinaciones de 25° a 90°. | 750 |
| VK 120-2 | 7 735 600 147 | 4 054 925 734 485 | Captador solar de tubos de vacío sin espejos reflectores CPC de alto rendimiento en cualquier momento del año: <ul style="list-style-type: none"> - Permite conexión en paralelo hasta 14 captadores - Tubos en Acero Inox - Dispone del colector en la parte inferior del captador aumentando la vida útil debido a la protección contra estancamiento - Uniones metálicas flexibles, de muy fácil conexión y gran durabilidad - Superficie apertura: 0,46 m² - Dimensiones totales: 1.947 x 624 x 85 mm - Curva de rendimiento: 0= 0,787; K1= 2,993; K2= 0,015(*) - Inclinaciones de 0° a 90°. | 580 |
| Juego de conexiones TI VK 120-2 | 7 735 600 440 | 4 057 749 688 620 | Juego de conexiones hidráulicas entre captadores VK 120-2 para instalaciones en tejado inclinado. Necesario uno por cada batería de captadores. | 134 |
| Juego de conexiones TP VK 120-2 | 7 735 600 441 | 4 057 749 688 637 | Juego de conexiones hidráulicas entre captadores VK 120-2 para instalaciones en tejado plano. Necesario uno por cada batería de captadores. | 57 |

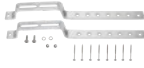
Estructuras de soporte de tubos de vacío 7000 TV / 8000 TV Bosch

| CUBIERTAS PLANAS | | | | | |
|-------------------------------------------------------------------------------------|------------------------------|---------------|-------------------|--------------------------------------------------------------------------------------------------------------------------------------------------------------------------------------------------------------------------------------------------------------------|------------|
| Modelo | Referencia | Código EAN | Descripción | Precio base de venta € | |
| Para cubiertas planas o fachadas | | | | | |
|  | VT6/2 plano básico | 7 735 600 172 | 4 054 925 849 004 | Estructura de montaje para cubierta plana o en muro en acero galvanizado para 2 captadores VK 120-2. Para instalación sobre cubierta plana se deberá instalar en conjunto con 2 FKF 8-2. | 119 |
|  | VT6/3 plano básico | 7 735 600 173 | 4 054 925 849 011 | Estructura de montaje para cubierta plana o en muro en acero galvanizado para 3 captadores VK 120-2. Para instalación sobre cubierta plana se deberá instalar en conjunto con 2 FKF 8-2. | 165 |
|  | VT6/2 plano adicional | 7 735 600 174 | 4 054 925 849 028 | Estructura de montaje para cubierta plana o en muro en acero galvanizado para 2 captadores adicionales VK 120-2. Para instalación sobre cubierta plana se deberá instalar en conjunto con 2 FKF 8-2. | 114 |
|  | VT6/3 plano adicional | 7 735 600 169 | 4 054 925 848 977 | Estructura de montaje para cubierta plana o en muro en acero galvanizado para 3 captadores adicionales VK 120-2. Para instalación sobre cubierta plana se deberá instalar en conjunto con 2 FKF 8-2. | 160 |
| Perfil para cubiertas planas | | | | | |
|  | FKF 8-2 | 8 718 531 036 | 4 051 516 044 930 | Perfil de soporte para la estructura para cubierta plana. Necesarios dos por cada estructura en instalación sobre cubierta plana. Permite inclinaciones de 30° a 60°, con ajustes de 5 en 5 grados. | 93 |
| Accesorio de contrapeso para cubiertas planas | | | | | |
|  | FKF 7-2 | 8 718 531 035 | 4 051 516 044 923 | Juego de cajas metálicas (4 uds.) para hacer de contrapeso en instalaciones sobre cubierta plana, evitando el uso de anclajes. Válida para el montaje de estructuras sobre cubierta plana, para captador vertical y horizontal. Necesaria una por cada estructura. | 145 |

Estructuras de soporte de tubos de vacío 7000 TV / 8000 TV Bosch

| CUBIERTAS INCLINADAS | | | | | |
|-------------------------------------------------------------------------------------|----------------------------------|---------------|-------------------|-----------------------------------------------------------------------------------------------------------------------------------------------------------------------------------------------------------------------------|------------|
| Modelo | Referencia | Código EAN | Descripción | Precio base de venta € | |
| Para cubiertas inclinadas | | | | | |
|  | VT6/1 inclinado básico | 7 735 600 166 | 4 054 925 848 946 | Estructura de montaje para cubierta inclinada en acero galvanizado para 1 captador VK 120-2. Debe ser fijada sobre el tejado mediante ganchos de fijación. | 124 |
|  | VT6/2 inclinado básico | 7 735 600 167 | 4 054 925 848 953 | Estructura de montaje para cubierta inclinada en acero galvanizado para 2 captadores VK 120-2. Debe ser fijada sobre el tejado mediante ganchos de fijación. | 165 |
|  | VT6/3 inclinado básico | 7 735 600 168 | 4 054 925 848 960 | Estructura de montaje para cubierta inclinada en acero galvanizado para 3 captadores VK 120-2. Debe ser fijada sobre el tejado mediante ganchos de fijación. | 248 |
|  | VT6/2 inclinado adicional | 7 735 600 170 | 4 054 925 848 984 | Estructura de montaje para cubierta inclinada en acero galvanizado para 2 captadores adicionales VK 120-2. Debe ser fijada sobre el tejado mediante ganchos de fijación. | 160 |
|  | VT6/3 inclinado adicional | 7 735 600 171 | 4 054 925 848 991 | Estructura de montaje para cubierta inclinada en acero galvanizado para 3 captadores adicionales captador VK 120-2. Debe ser fijada sobre el tejado mediante ganchos de fijación. | 243 |
| Ganchos de fijación para cubiertas inclinadas | | | | | |
|  | FKA 21 | 7 747 025 410 | 4 047 416 709 765 | Juego de 2 ganchos de conexión para teja árabe o mixta. - Permite ser fijado como gancho en cubiertas con vigas, o bien fijado mediante anclajes en cubiertas de hormigón - Necesario uno para cada captador. | 29 |
|  | FKA 3-2 | 8 718 531 023 | 4 051 516 044 800 | Juego de 4 ganchos de conexión para teja árabe o mixta. - Permite ser fijado como gancho en cubiertas con vigas, o bien fijado mediante anclajes en cubiertas de hormigón - Necesario uno para dos captadores. | 57 |
|  | FKA 23 | 7 747 025 413 | 4 047 416 709 802 | Juego de 2 ganchos de conexión para teja plana (pizarra o similar). - Necesario uno por cada captador. | 38 |
|  | FKA 9-2 | 8 718 531 024 | 4 051 516 044 817 | Juego de 4 ganchos de conexión para teja plana (pizarra o similar). - Necesario uno por cada captador. | 72 |
|  | FKA 26 | 7 747 029 184 | 4 047 416 793 580 | Juego de 2 ganchos de conexión universal, especialmente indicado para tejados con cubierta ondulada, tipo uralita o similar. - Necesario uno por cada captador. | 40 |
|  | FKA 4-2 | 8 718 531 025 | 4 051 516 044 824 | Juego de 4 ganchos de conexión universal, especialmente indicado para tejados con cubierta ondulada, tipo uralita o similar. - Necesario uno por cada dos captadores. | 77 |
| Accesorios para captadores de tubos de vacío | | | | | |
|  | Espejo CPC | 7 735 600 183 | 4 054 925 755 381 | Espejo para instalaciones con más de un captador VK 120-2, deberá ser usado uno por captador en excepción del primero de cada fila. | 35 |
|  | Válvula de corte | 8 718 530 911 | 4 051 516 041 045 | Válvula de corte, especialmente diseñada para aplicaciones con tubos de vacío (soporta hasta 400°C). Conexión con un anillo de 15mm. Necesaria una por cada fila de captadores conectados en paralelo. | 248 |

Captadores solares planos gama 7000 TF Bosch



| Modelo | Referencia | Código EAN | Descripción | Precio base de venta € |
|----------------------------------------|---------------|-------------------|--------------------------------------------------------------------------------------------------------------------------------------------------------------------------------------------------------------------------------------------------------------------------------------------------------------------------------------------------------------------------------------------------------------------------------------------------------------------------------------------------------------------------------------------------------------------------------------------------------------------------------------------------------------------------------------------------------------------------------------------------------------------------------------------------------------------------------------------------------------------|------------------------|
| Gama captadores - SOLAR 7000 TF | | | | |
| FT 226-2V | 8 718 532 870 | 4 051 516 741 556 | <p>Captador solar plano de alto rendimiento, con tratamiento altamente selectivo (PVD), para montaje en vertical.</p> <ul style="list-style-type: none"> - Circuito hidráulico en doble serpentín. - Permite conexión en paralelo hasta 10 captadores. - Uniones metálicas flexibles, de muy fácil conexión y gran durabilidad. - Aislamiento de lana mineral de 55 mm. de espesor. - Carcasa de una sola pieza, realizada en fibra de vidrio. - Superficie apertura: 2,426 m². - Dimensiones totales: 1.175 x 2.170 x 87 mm. - Absorbedor, lámina completa de Cu/Al - Soldadura en Omega para una mejor transferencia del calor - Curva de rendimiento: $\eta_0 = 0,794$; $K1 = 3,863$; $K2 = 0,013$.^(*) | 950 |
| FT 226-2H | 8 718 532 882 | 4 051 516 741 617 | <p>Captador solar plano de alto rendimiento, con tratamiento altamente selectivo (PVD), para montaje en horizontal.</p> <ul style="list-style-type: none"> - Circuito hidráulico en doble serpentín. - Permite conexión en paralelo hasta 10 captadores. - Uniones metálicas flexibles, de muy fácil conexión y gran durabilidad. - Aislamiento de lana mineral de 55 mm. de espesor. - Carcasa de una sola pieza, realizada en fibra de vidrio. - Superficie apertura: 2,426 m². - Dimensiones totales: 2.170 x 1.175 x 87 mm. - Absorbedor, lámina completa de Cu/Al - Soldadura en Omega para una mejor transferencia del calor - Curva de rendimiento: $\eta_0 = 0,802$; $K1 = 3,833$; $K2 = 0,015$.^(*) | 1.035 |
| FS 19-2 | 7 735 600 435 | 4 057 749 615 213 | <p>Juego de conexiones hidráulicas entre captadores, para instalación en tejado inclinado, compuesto por:</p> <ul style="list-style-type: none"> - 2 tuberías flexibles, de entrada y salida al grupo de captadores, recubiertas con aislamiento de espuma elastomérica. - 1 tira de aislamiento en espuma elastomérica, para aislar las uniones metálicas entre captadores. - 2 tapones en latón. - 1 prensa estopas para instalación de la sonda de temperatura. - 1 llave allen para montaje de los captadores solares sobre las estructuras de soporte. - Necesario un juego de FS 19-2 por cada grupo o batería de captadores. | 163 |
| FS 18-2 | 7 735 600 436 | 4 051 516 724 122 | <p>Juego de conexiones hidráulicas entre captadores, para instalación en cubierta plana, compuesto por:</p> <ul style="list-style-type: none"> - 2 tiras de aislamiento en espuma elastomérica, para aislar las uniones metálicas entre captadores. - 2 codos con salida en rosca macho de 3/4" para las conexiones de entrada y salida al grupo de captadores. - 2 tapones en latón. - 1 prensa estopas para instalación de la sonda de temperatura. - 1 llave allen para montaje de los captadores sobre las estructuras de soporte. - Necesario un juego de FS 18-2 por cada grupo o batería de captadores. | 58 |

(*) Curva de rendimiento según EN 12975-2 (basada en el área de apertura).

Estructuras de soporte captadores 7000 TF Bosch

| CUBIERTAS PLANAS | | | | | |
|-------------------------------------------------------------------------------------|-------------------|---------------|-------------------|-----------------------------------------------------------------------------------------------------------------------------------------------------------------------------------------------------------------------------------------------------------------------------------------------------------------------------------------------------------------------------------------------|------------|
| Modelo | Referencia | Código EAN | Descripción | Precio base de venta € | |
| Para cubiertas planas - Captadores verticales | | | | | |
|  | FKF 3-2 | 8 718 531 031 | 4 051 516 044 886 | Bastidor soporte básico para montaje de captadores verticales sobre cubierta plana. - Permite regulación del ángulo de inclinación, entre 30° y 60°, con ajustes de 5 en 5 grados. - Realizado en aluminio. - Permite fijación sin anclajes, mediante el empleo del accesorio FKF 7-2. - Necesario uno por cada grupo de captadores. | 223 |
|  | FKF 4-2 | 8 718 531 032 | 4 051 516 044 893 | Bastidor soporte básico adicional para montaje de captadores verticales sobre cubierta plana. - Permite regulación del ángulo de inclinación, entre 30° y 60°, con ajustes de 5 en 5 grados. - Realizado en aluminio. - Permite fijación sin anclajes, mediante el empleo del accesorio FKF 7-2. - Necesario uno por cada captador de cada grupo, excepto el primero. | 138 |
|  | FKF 8-2 | 8 718 531 036 | 4 051 516 044 909 | Perfil de soporte adicional para el bastidor soporte básico adicional para montaje de captadores verticales sobre cubierta plana (FKF 4-2). - Necesario uno para el captador 3º, 5º, 7º y 9º de cada grupo, si se hace uso del juego de cajas metálicas (FKF 7-2). | 93 |
|  | FKA 11-2 | 8 718 531 026 | 4 051 516 044 831 | Refuerzo para bastidor soporte básico para montaje de captadores solares sobre cubierta plana (FKF 3-2), especialmente diseñado para condiciones de viento fuerte. - Necesario uno por cada grupo de captadores. | 42 |
|  | FKA 12-2 | 8 718 531 027 | 4 051 516 044 848 | Refuerzo para bastidor soporte básico para montaje de captadores solares sobre cubierta plana (FKF 4-2), especialmente diseñado para condiciones de viento fuerte. - Necesario uno por cada captador de cada grupo excepto el primero. - Debe montarse junto con una unidad de FKF 8-2. | 42 |
| Para cubiertas planas o fachada - Captadores horizontales | | | | | |
|  | FKF 5 - 2T | 8 718 532 809 | 4 051 516 724 221 | Bastidor soporte básico para montaje de captadores horizontales sobre cubierta plana. - Permite regulación del ángulo de inclinación, entre 30° y 45°, con ajustes de 5 en 5 grados. - Realizado en aluminio. - Permite fijación sin anclajes, mediante el empleo del accesorio FKF 7 - 2T. - Necesario uno por cada grupo de captadores. | 190 |
|  | FKF 6 - 2T | 8 718 532 810 | 4 051 516 724 238 | Bastidor soporte básico adicional para montaje de captadores horizontales sobre cubierta plana. - Permite regulación del ángulo de inclinación, entre 30° y 45°, con ajustes de 5 en 5 grados. - Realizado en aluminio. - Permite fijación sin anclajes, mediante el empleo del accesorio FKF 7 - 2T. - Necesario uno por cada captador de cada grupo, excepto el primero. | 174 |
|  | FKF 9 - 2T | 8 718 531 037 | 4 051 516 044 947 | Perfil de soporte adicional para el bastidor soporte básico adicional para montaje de captadores horizontales sobre cubierta plana (FKF 6 - 2T). - Necesario uno para cada captador, si se hace uso del juego de cajas metálicas (FKF 7 - 2T). | 78 |
| Accesorio de contrapeso para cubierta plana | | | | | |
|  | FKF 7 - 2 | 8 718 531 035 | 4 051 516 044 923 | Juego de cajas metálicas (4 uds.) para hacer de contrapeso en instalaciones sobre cubierta plana, evitando el uso de anclajes. - Válida para el montaje de estructuras sobre cubierta plana, para captador vertical y horizontal. - Necesaria una por cada captador. | 145 |

Para formar estructuras sobre fachada se deberán utilizar los mismos accesorios que se emplean en estructuras sobre cubierta plana (aplicable únicamente a captadores horizontales).

Kit de estructuras de soporte de cubiertas planas













Para facilitar la elección de la estructura de soporte, elaboramos una serie de paquetes con las estructuras de soporte más comunes.

| Modelo | Referencia | Descripción | Precio base de venta € |
|---------------------------------------------------------------------------------|---------------|----------------------------------------------------------------------------------------------------|------------------------|
| Para cubiertas planas - Captadores verticales - Sin refuerzo adicional | | | |
| FV 2 - 2 | 7 736 501 198 | Estructura soporte para 2 captadores verticales (FKF3 - 2 - 1 unidad; FKF4 - 2 - 1 unidad). | 361 |
| FV 3 - 2 | 7 736 501 199 | Estructura soporte para 3 captadores verticales (FKF3 - 2 - 1 unidad; FKF4 - 2 - 2 unidades). | 499 |
| FV 4 - 2 | 7 736 501 200 | Estructura soporte para 4 captadores verticales (FKF3 - 2 - 1 unidad; FKF4 - 2 - 3 unidades). | 637 |
| FV 5 - 2 | 7 736 501 201 | Estructura soporte para 5 captadores verticales (FKF3 - 2 - 1 unidad; FKF4 - 2 - 4 unidades). | 775 |
| FV 6 - 2 | 7 736 501 202 | Estructura soporte para 6 captadores verticales (FKF3 - 2 - 1 unidad; FKF4 - 2 - 5 unidades). | 913 |
| FV 7 - 2 | 7 736 501 203 | Estructura soporte para 7 captadores verticales (FKF3 - 2 - 1 unidad; FKF4 - 2 - 6 unidades). | 1.051 |
| FV 8 - 2 | 7 736 501 204 | Estructura soporte para 8 captadores verticales (FKF3 - 2 - 1 unidad; FKF4 - 2 - 7 unidades). | 1.189 |
| FV 9 - 2 | 7 736 501 205 | Estructura soporte para 9 captadores verticales (FKF3 - 2 - 1 unidad; FKF4 - 2 - 8 unidades). | 1.327 |
| FV 10 - 2 | 7 736 501 206 | Estructura soporte para 10 captadores verticales (FKF3 - 2 - 1 unidad; FKF4 - 2 - 9 unidades). | 1.465 |
| Para cubiertas planas - Captadores horizontales - Sin refuerzo adicional | | | |
| FH 2 - 2T | 7 717 500 165 | Estructura soporte para 2 captadores horizontales (FKF5 - 2T - 1 unidad; FKF6 - 2T - 1 unidad). | 364 |
| FH 3 - 2T | 7 717 500 166 | Estructura soporte para 3 captadores horizontales (FKF5 - 2T - 1 unidad; FKF6 - 2T - 2 unidades). | 538 |
| FH 4 - 2T | 7 717 500 167 | Estructura soporte para 4 captadores horizontales (FKF5 - 2T - 1 unidad; FKF6 - 2T - 3 unidades). | 712 |
| FH 5 - 2T | 7 717 500 168 | Estructura soporte para 5 captadores horizontales (FKF5 - 2T - 1 unidad; FKF6 - 2T - 4 unidades). | 886 |
| FH 6 - 2T | 7 717 500 169 | Estructura soporte para 6 captadores horizontales (FKF5 - 2T - 1 unidad; FKF6 - 2T - 5 unidades). | 1.060 |
| FH 7 - 2T | 7 717 500 170 | Estructura soporte para 7 captadores horizontales (FKF5 - 2T - 1 unidad; FKF6 - 2T - 6 unidades). | 1.234 |
| FH 8 - 2T | 7 717 500 171 | Estructura soporte para 8 captadores horizontales (FKF5 - 2T - 1 unidad; FKF6 - 2T - 7 unidades). | 1.408 |
| FH 9 - 2T | 7 717 500 172 | Estructura soporte para 9 captadores horizontales (FKF5 - 2T - 1 unidad; FKF6 - 2T - 8 unidades). | 1.582 |
| FH 10 - 2T | 7 717 500 173 | Estructura soporte para 10 captadores horizontales (FKF5 - 2T - 1 unidad; FKF6 - 2T - 9 unidades). | 1.756 |



Estructura de soporte captadores 7000 TF Bosch

Una vez seleccionada la estructura para tejado inclinado que necesita, debe elegir un juego de ganchos de conexión por cada captador, en función del tipo de teja.

| CUBIERTAS INCLINADAS | | | | |
|-------------------------------------------------------------------------------------|------------|---------------------------------|-------------------------------------------------------------------------------------------------------------------------------------------------------------------------------------------------------------------------------------------------------------------------------------------------------------------------------------------------------------------------------------------------------------|------------------------|
| Modelo | Referencia | Código EAN | Descripción | Precio base de venta € |
| Para cubiertas inclinadas - Captadores verticales | | | | |
|  | FKA 5-2 | 8 718 531 017 4 051 516 044 763 | Bastidor soporte básico sobre tejado inclinado para captadores verticales. Debe ser fijado sobre el tejado mediante ganchos de fijación. - Sobre este bastidor se fija el primer captador de cada grupo de captadores. - Necesario uno por cada grupo de captadores. | 60 |
|  | FKA 6-2 | 8 718 531 018 4 051 516 044 770 | Bastidor soporte básico adicional para montaje de captadores verticales Bastidor soporte básico sobre tejado inclinado para captador adicional (montaje en vertical). - Debe ser fijado sobre el tejado mediante ganchos de fijación. - Sobre este bastidor se fijan los captadores de cada grupo, excepto el primero. - Necesario uno por cada captador de cada grupo, excepto el primero. | 57 |
|  | FKA 11-2 | 8 718 531 026 4 051 516 044 831 | Elemento de refuerzo para bastidor soporte básico horizontal para captadores verticales (FKA 5-2T). - Indicado para situaciones de viento fuerte. - Necesario uno por cada grupo de captadores. Debe montarse con una unidad de FKA 15-2, FKA 16-2 o FKA 17-2, en función del tipo de teja. | 42 |
|  | FKA 12-2 | 8 718 531 027 4 051 516 044 848 | Elemento de refuerzo para el bastidor soporte básico horizontal para captador adicional y montaje vertical (FKA 6-2T). - Indicado para situaciones de viento fuerte. - Necesario uno por captador de cada grupo, excepto el primero. Debe montarse con una unidad de FKA 15-2, FKA 16-2 o FKA 17-2, en función del tipo de teja. | 42 |
|  | FKA 15-2 | 8 718 531 028 4 051 516 044 855 | Elemento de refuerzo para bastidor soporte básico horizontal sobre tejado inclinado para captadores verticales. - Indicado para situaciones con sobrecarga de nieve entre 2 kN/m ² y 3,1 kN/m ² en tejados de teja árabe o mixta. - Necesario uno por captador. | 114 |
|  | FKA 16-2 | 8 718 531 029 4 051 516 044 862 | Elemento de refuerzo para el bastidor soporte básico horizontal sobre tejado inclinado para captadores verticales. - Indicado para situaciones con sobrecarga de nieve entre 2 kN/m ² y 3,1 kN/m ² en tejados de teja plana (pizarra o similar). - Sólo para captadores verticales. - Necesario uno por cada captador. | 114 |
|  | FKA 17-2 | 8 718 531 030 4 051 516 044 879 | Elemento de refuerzo para el bastidor soporte básico horizontal sobre tejado inclinado para captadores verticales. - Indicado para situaciones con sobrecarga de nieve entre 2 kN/m ² y 3,1 kN/m ² en tejado ondulado. - Sólo es aplicable a captadores verticales. - Necesario uno por cada captador. | 114 |
| Para cubiertas inclinadas - Captadores horizontales | | | | |
|  | FKA 7-2T | 8 718 532 807 4 051 516 724 207 | Bastidor soporte básico sobre tejado inclinado para captadores horizontales. - Debe ser fijado sobre el tejado inclinado mediante el empleo de los elementos de fijación al tejado (FKA 3 -2, FKA 9 -2 y FKA 4 -2). - Necesario uno por cada grupo de captadores. | 83 |
|  | FKA 8-2T | 8 718 532 808 4 051 516 724 214 | Bastidor soporte básico sobre tejado inclinado para captador horizontal adicional. - Debe ser fijado sobre el tejado inclinado mediante el empleo de los elementos de fijación al tejado (FKA 3 -2, FKA 9 -2 y FKA 4 -2). - Necesario uno por cada captador de cada grupo, excepto el primero. | 81 |
| Para cubiertas inclinadas - Ganchos de fijación para cubiertas inclinadas | | | | |
|  | FKA 3-2 | 8 718 531 023 4 051 516 044 800 | Juego de ganchos de conexión para teja árabe o mixta. - Permite ser fijado como gancho en cubiertas con vigas, o bien fijado mediante anclajes en cubiertas de hormigón. - Necesario uno por cada captador. | 57 |
|  | FKA 9-2 | 8 718 531 024 4 051 516 044 817 | Juego de ganchos de conexión para teja plana (pizarra o similar). - Necesario uno por cada captador. | 72 |
|  | FKA 4-2 | 8 718 531 025 4 051 516 044 824 | Juego de ganchos de conexión universal, especialmente indicado para tejados con cubierta ondulada, tipo uralita o similar. - Necesario uno por cada captador. | 77 |

Kit de estructuras de soporte de cubiertas inclinadas

Para facilitar la elección de la estructura de soporte, elaboramos una serie de paquetes con las estructuras de soporte más comunes.

| Modelo | Referencia | Descripción | Precio base de venta € |
|-------------------------------------------------------------------------------------|---------------|----------------------------------------------------------------------------------------------------|------------------------|
| Para cubiertas inclinadas - Captadores verticales - Sin refuerzo adicional | | | |
| AV2-2 | 7 736 501 216 | Estructura soporte para 2 captadores verticales (FKA5-2: 1 unidad; FKA6-2: 1 unidad). | 117 |
| AV3-2 | 7 736 501 217 | Estructura soporte para 3 captadores verticales (FKA5-2: 1 unidad; FKA6-2: 2 unidades). | 174 |
| AV4-2 | 7 736 501 218 | Estructura soporte para 4 captadores verticales (FKA5-2: 1 unidad; FKA6-2: 3 unidades). | 231 |
| AV5-2 | 7 736 501 219 | Estructura soporte para 5 captadores verticales (FKA5-2: 1 unidad; FKA6-2: 4 unidades). | 288 |
| AV6-2 | 7 736 501 220 | Estructura soporte para 6 captadores verticales (FKA5-2: 1 unidad; FKA6-2: 5 unidades) | 345 |
| AV7-2 | 7 736 501 221 | Estructura soporte para 7 captadores verticales (FKA5-2: 1 unidad; FKA6-2: 6 unidades). | 402 |
| AV8-2 | 7 736 501 222 | Estructura soporte para 8 captadores verticales (FKA5-2: 1 unidad; FKA6-2: 7 unidades). | 459 |
| AV9-2 | 7 736 501 223 | Estructura soporte para 9 captadores verticales (FKA5-2: 1 unidad; FKA6-2: 8 unidades). | 516 |
| AV10-2 | 7 736 501 224 | Estructura soporte para 10 captadores verticales (FKA5-2: 1 unidad; FKA6-2: 9 unidades). | 573 |
| Para cubiertas inclinadas - Captadores horizontales - Sin refuerzo adicional | | | |
| AH2 - 2T | 7 717 500 183 | Estructura soporte para 2 captadores horizontales (FKA7 - 2T - 1 unidad; FKA8 - 2T- 1 unidad). | 164 |
| AH3 - 2T | 7 717 500 184 | Estructura soporte para 3 captadores horizontales (FKA7 - 2T - 1 unidad; FKA8 - 2T - 2 unidades). | 245 |
| AH4 - 2T | 7 717 500 185 | Estructura soporte para 4 captadores horizontales (FKA7 - 2T - 1 unidad; FKA8 - 2T - 3 unidades). | 326 |
| AH5 - 2T | 7 717 500 186 | Estructura soporte para 5 captadores horizontales (FKA7 - 2T - 1 unidad; FKA8 - 2T - 4 unidades). | 407 |
| AH6 - 2T | 7 717 500 187 | Estructura soporte para 6 captadores horizontales (FKA7 - 2T - 1 unidad; FKA8 - 2T - 5 unidades). | 488 |
| AH7 - 2T | 7 717 500 188 | Estructura soporte para 7 captadores horizontales (FKA7 - 2T - 1 unidad; FKA8 - 2T - 6 unidades). | 569 |
| AH8 - 2T | 7 717 500 189 | Estructura soporte para 8 captadores horizontales (FKA7 - 2T - 1 unidad; FKA8 - 2T - 7 unidades). | 650 |
| AH9 - 2T | 7 717 500 190 | Estructura soporte para 9 captadores horizontales (FKA7 - 2T - 1 unidad; FKA8 - 2T- 8 unidades). | 731 |
| AH10 - 2T | 7 717 500 191 | Estructura soporte para 10 captadores horizontales (FKA7 - 2T - 1 unidad; FKA8 - 2T - 9 unidades). | 812 |

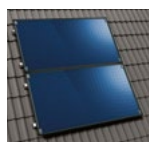
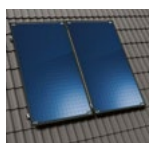





Captadores solares planos gama 5000 TF Bosch







| Modelo | Referencia | Código EAN | Descripción | Precio base de venta € |
|--------------------------------------|---------------|-------------------|-----------------------------------------------------------------------------------------------------------------------------------------------------------------------------------------------------------------------------------------------------------------------------------------------------------------------------------------------------------------------------------------------------------------------------------------------------------------------------------------------------------------------------------------------------------------------------------------------------------------------------------------------------------------------------------------------|------------------------|
| Gama captadores SOLAR 5000 TF | | | | |
| FK2-2 S CTE | 7 735 600 442 | 4 057 749 691 828 | Captador solar plano de alto rendimiento, con tratamiento selectivo PVD, para montaje en vertical. <ul style="list-style-type: none"> - Permite conexión en paralelo hasta 10 captadores. - Circuito hidráulico en parrilla de 11 tubos. - Uniones metálicas flexibles entre captadores de muy fácil conexión incluidas. - Aislamiento de lana mineral de 55 mm. de espesor. - Carcasa de una sola pieza, realizada en fibra de vidrio. - Superficie apertura: 2,25 m². - Dimensiones totales: 1.175 x 2.017 x 87 mm. - Curva de rendimiento: $\eta_0 = 0,766$; K1= 3,216; K2= 0,015.(*) | 770 |
| FK2-2 W CTE | 7 735 600 443 | 4 057 749 691 835 | Captador solar plano de alto rendimiento, con tratamiento selectivo PVD, para montaje en horizontal. <ul style="list-style-type: none"> - Permite conexión en paralelo hasta 10 captadores. - Circuito hidráulico en parrilla de 11 tubos. - Uniones metálicas flexibles entre captadores de muy fácil conexión incluidas. - Aislamiento de lana mineral de 55 mm. de espesor. - Carcasa de una sola pieza, realizada en fibra de vidrio. - Superficie apertura: 2,25 m². - Dimensiones totales: 2.017 x 1.175 x 87 mm. - Curva de rendimiento: $\eta_0 = 0,770$ K1= 3,871; K2= 0,012.(*) | 850 |
| FS17-2 CTE | 7 735 600 444 | 4 057 749 688 644 | Juego de conexiones hidráulicas entre captadores, para instalación en cubierta plana, inclinada e integrado. <p>Compuesto por:</p> <ul style="list-style-type: none"> - 2 tiras de aislamiento en espuma elastomérica, para aislar las uniones metálicas entre captadores. - 2 codos con salida en rosca macho de 3/4" para las conexiones de entrada y salida al grupo de captadores. - 2 tapones en latón. - 1 prensaestopas para instalación de la sonda de temperatura. - 1 llave allen para montaje de los captadores sobre las estructuras de soporte. - Necesario un juego por cada grupo o batería de captadores. | 59 |

(*) Curva de rendimiento según EN 12975-2 (basada en el área de apertura).

Estructuras de soporte gama 5000 TF Bosch

| CUBIERTAS PLANAS | | | | | |
|-------------------------------------------------------------------------------------|-----------------|---------------|-------------------|-----------------------------------------------------------------------------------------------------------------------------------------------------------------------------------------------------------------------------------------------------------------------------------------------------------------------------------------------------------------------------------------------------------------------------------------------------------|------------|
| Modelo | Referencia | Código EAN | Descripción | Precio base de venta € | |
| Para cubiertas planas - Captadores verticales | | | | | |
|  | FKF 3-2 | 8 718 531 031 | 4 051 516 044 886 | Bastidor soporte básico para montaje de captadores verticales sobre cubierta plana. <ul style="list-style-type: none"> - Permite regulación del ángulo de inclinación, entre 30° y 60°, con ajustes de 5 en 5 grados. - Realizado en aluminio. - Permite fijación sin anclajes, mediante el empleo del accesorio FKF 7-2. - Necesario uno por cada grupo de captadores. | 223 |
|  | FKF 4-2 | 8 718 531 032 | 4 051 516 044 893 | Bastidor soporte básico adicional para montaje de captadores verticales sobre cubierta plana. <ul style="list-style-type: none"> - Permite regulación del ángulo de inclinación, entre 30° y 60°, con ajustes de 5 en 5 grados. - Realizado en aluminio. - Permite fijación sin anclajes, mediante el empleo del accesorio FKF 7-2. - Necesario uno por cada captador de cada grupo, excepto el primero. | 138 |
|  | FKF 8-2 | 8 718 531 036 | 4 051 516 044 909 | Perfil de soporte adicional para el bastidor soporte básico adicional para montaje de captadores verticales sobre cubierta plana (FKF 4-2). <ul style="list-style-type: none"> - Necesario uno para el captador 3°, 5°, 7° y 9° de cada grupo, si se hace uso del juego de cajas metálicas (FKF 7-2). | 93 |
|  | FKA 11-2 | 8 718 531 026 | 4 051 516 044 831 | Refuerzo para bastidor soporte básico para montaje de captadores solares sobre cubierta plana FKF 3-2, especialmente diseñado para condiciones de viento fuerte. <ul style="list-style-type: none"> - Necesario uno por cada grupo de captadores. | 42 |
|  | FKA 12-2 | 8 718 531 027 | 4 051 516 044 848 | Refuerzo para bastidor soporte básico para montaje de captadores solares sobre cubierta plana (FKF 4-2), especialmente diseñado para condiciones de viento fuerte. <ul style="list-style-type: none"> - Necesario uno por cada captador de cada grupo excepto el primero. - Debe montarse junto con una unidad de FKF 8-2. | 42 |



Estructuras de soporte gama 5000 TF Bosch

| Modelo | Referencia | Código EAN | Descripción | Precio base de venta € | |
|-----------------------------------------------------------------------------------|----------------|---------------|-------------------|------------------------------------------------------------------------------------------------------------------------------------------------------------------------------------------------------------------------------------------------------------------------------------------------------------------------------------------------------------------------------------------|------------|
| Para cubiertas planas o fachada - Captadores horizontales | | | | | |
|  | FKF 5-2 | 8 718 531 033 | 4 051 516 044 909 | Bastidor soporte básico para montaje de captadores horizontales sobre cubierta plana. - Permite regulación del ángulo de inclinación, entre 30° y 60°, con ajustes de 5 en 5 grados. - Realizado en aluminio. - Permite fijación sin anclajes, mediante el empleo del accesorio FKF 7-2. - Necesario uno por cada grupo de captadores. | 190 |
|  | FKF 6-2 | 8 718 531 034 | 4 051 516 044 916 | Bastidor soporte básico adicional para montaje de captadores horizontales sobre cubierta plana. - Permite regulación del ángulo de inclinación, entre 30° y 60°, con ajustes de 5 en 5 grados. - Realizado en aluminio. - Permite fijación sin anclajes, mediante el empleo del accesorio FKF 7. - Necesario uno por cada captador de cada grupo, excepto el primero. | 174 |
|  | FKF 9-2 | 8 718 531 037 | 4 051 516 044 947 | Perfil de soporte adicional para el bastidor soporte básico adicional para montaje de captadores horizontales sobre cubierta plana (FKF 6-2). - Necesario uno para cada captador, si se hace uso del juego de cajas metálicas (FKF 7-2). | 78 |
| Accesorio de contrapeso para cubierta plana | | | | | |
|  | FKF 7-2 | 8 718 531 035 | 4 051 516 044 923 | Juego de cajas metálicas (4 uds.) para hacer de contrapeso en instalaciones sobre cubierta plana, evitando el uso de anclajes. - Válida para el montaje de estructuras sobre cubierta plana, para captador vertical y horizontal. - Necesaria una por cada captador. | 145 |

Para formar estructuras sobre fachada se deberán utilizar los mismos accesorios que se emplean en estructuras sobre cubierta plana (aplicable únicamente a captadores horizontales).











Kit de estructuras de soporte de cubiertas planas

Para facilitar la elección de la estructura de soporte, elaboramos una serie de paquetes con las estructuras de soporte más comunes.

| Modelo | Referencia | Descripción | Precio base de venta € | |
|-------------------------------------------------------------------------------------|----------------|---------------|--------------------------------------------------------------------------------------------|--------------|
| Para cubiertas planas - Captadores verticales - Sin refuerzo adicional | | | | |
|  | FV2-2 | 7 736 501 198 | Estructura soporte para 2 captadores verticales (FKF3-2: 1 unidad; FKF4-2: 1 unidad). | 361 |
| | FV3-2 | 7 736 501 199 | Estructura soporte para 3 captadores verticales (FKF3-2: 1 unidad; FKF4-2: 2 unidades). | 499 |
| | FV4-2 | 7 736 501 200 | Estructura soporte para 4 captadores verticales (FKF3-2: 1 unidad; FKF4-2: 3 unidades). | 637 |
| | FV 5-2 | 7 736 501 201 | Estructura soporte para 5 captadores verticales (FKF3-2: 1 unidad; FKF4-2: 4 unidades). | 775 |
| | FV 6-2 | 7 736 501 202 | Estructura soporte para 6 captadores verticales (FKF3 -2: 1 unidad; FKF4-2: 5 unidades). | 913 |
| | FV 7-2 | 7 736 501 203 | Estructura soporte para 7 captadores verticales (FKF3-2: 1 unidad; FKF4-2: 6 unidades). | 1.051 |
| | FV 8-2 | 7 736 501 204 | Estructura soporte para 8 captadores verticales (FKF3-2: 1 unidad; FKF4-2: 7 unidades). | 1.189 |
| | FV 9-2 | 7 736 501 205 | Estructura soporte para 9 captadores verticales (FKF3-2: 1 unidad; FKF4-2: 8 unidades). | 1.327 |
| | FV 10-2 | 7 736 501 206 | Estructura soporte para 10 captadores verticales (FKF3-2: 1 unidad; FKF4-2: 9 unidades). | 1.465 |
| Para cubiertas planas - Captadores horizontales - Sin refuerzo adicional | | | | |
|  | FH 2-2 | 7 736 501 207 | Estructura soporte para 2 captadores horizontales (FKF5-2: 1 unidad; FKF6-2: 1 unidad). | 364 |
| | FH 3-2 | 7 736 501 208 | Estructura soporte para 3 captadores horizontales (FKF5-2: 1 unidad; FKF6-2: 2 unidades). | 538 |
| | FH 4-2 | 7 736 501 209 | Estructura soporte para 4 captadores horizontales (FKF5-2: 1 unidad; FKF6-2: 3 unidades). | 712 |
| | FH 5-2 | 7 736 501 210 | Estructura soporte para 5 captadores horizontales (FKF5-2: 1 unidad; FKF6-2: 4 unidades). | 886 |
| | FH 6-2 | 7 736 501 211 | Estructura soporte para 6 captadores horizontales (FKF5-2: 1 unidad; FKF6-2: 5 unidades). | 1.060 |
| | FH 7-2 | 7 736 501 212 | Estructura soporte para 7 captadores horizontales (FKF5-2: 1 unidad; FKF6-2: 6 unidades). | 1.234 |
| | FH 8-2 | 7 736 501 213 | Estructura soporte para 8 captadores horizontales (FKF5-2: 1 unidad; FKF6-2: 7 unidades). | 1.408 |
| | FH 9-2 | 7 736 501 214 | Estructura soporte para 9 captadores horizontales (FKF5-2: 1 unidad; FKF6-2: 8 unidades). | 1.582 |
| | FH 10-2 | 7 736 501 215 | Estructura soporte para 10 captadores horizontales (FKF5-2: 1 unidad; FKF6-2: 9 unidades). | 1.756 |

Estructuras de soporte gama 5000 TF Bosch

Una vez seleccionada la estructura para tejado inclinado que necesita, debe elegir un juego de ganchos de conexión por cada captador, en función del tipo de teja.

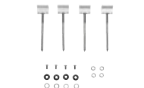
| CUBIERTAS INCLINADAS | | | | | |
|-------------------------------------------------------------------------------------|------------|---------------|-------------------|----------------------------------------------------------------------------------------------------------------------------------------------------------------------------------------------------------------------------------------------------------------------------------------------------------------------------------------------------------------------------------------------------|-----|
| Modelo | Referencia | Código EAN | Descripción | Precio base de venta € | |
| Para cubiertas inclinadas - Captadores verticales | | | | | |
|  | FKA 5-2 | 8 718 531 017 | 4 051 516 044 763 | Bastidor soporte básico sobre tejado inclinado para captadores verticales. Debe ser fijado sobre el tejado mediante ganchos de fijación. – Sobre este bastidor se fija el primer captador de cada grupo de captadores. – Necesario uno por cada grupo de captadores. | 60 |
|  | FKA 6-2 | 8 718 531 018 | 4 051 516 044 770 | Bastidor soporte básico adicional para montaje de captadores verticales Bastidor soporte básico sobre tejado inclinado para captador adicional (montaje en vertical). – Debe ser fijado sobre el tejado mediante ganchos de fijación. – Sobre este bastidor se fijan los captadores de cada grupo, excepto el primero. – Necesario uno por cada captador de cada grupo, excepto el primero. | 57 |
|  | FKA 11-2 | 8 718 531 026 | 4 051 516 044 831 | Elemento de refuerzo para bastidor soporte básico horizontal para captadores verticales (FKA 5-2). – Indicado para situaciones de viento fuerte. – Necesario uno por cada grupo de captadores. Debe montarse con una unidad de FKA 15-2, FKA 16-2 o FKA 17-2, en función del tipo de teja. | 42 |
|  | FKA 12-2 | 8 718 531 027 | 4 051 516 044 848 | Elemento de refuerzo para el bastidor soporte básico horizontal para captador adicional y montaje vertical (FKA 6-2). – Indicado para situaciones de viento fuerte. – Necesario uno por captador de cada grupo, excepto el primero. Debe montarse con una unidad de FKA 15-2, FKA 16-2 o FKA 17-2, en función del tipo de teja. | 42 |
|  | FKA 15-2 | 8 718 531 028 | 4 051 516 044 855 | Elemento de refuerzo para bastidor soporte básico horizontal sobre tejado inclinado para captadores verticales. – Indicado para situaciones con sobrecarga de nieve entre 2 kN/m ² y 3,1 kN/m ² en tejados de teja árabe o mixta. – Necesario uno por captador. | 114 |
|  | FKA 16-2 | 8 718 531 029 | 4 051 516 044 862 | Elemento de refuerzo para el bastidor soporte básico horizontal sobre tejado inclinado para captadores verticales. – Indicado para situaciones con sobrecarga de nieve entre 2 kN/m ² y 3,1 kN/m ² en tejados de teja plana (pizarra o similar). – Sólo para captadores verticales. – Necesario uno por cada captador. | 114 |
|  | FKA 17-2 | 8 718 531 030 | 4 051 516 044 879 | Elemento de refuerzo para el bastidor soporte básico horizontal sobre tejado inclinado para captadores verticales. – Indicado para situaciones con sobrecarga de nieve entre 2 kN/m ² y 3,1 kN/m ² en tejado ondulado. – Sólo es aplicable a captadores verticales. – Necesario uno por cada captador. | 114 |
| Para cubiertas inclinadas - Captadores horizontales | | | | | |
|  | FKA 7-2 | 8 718 531 019 | 4 051 516 044 787 | Bastidor soporte básico sobre tejado inclinado para captadores horizontales. – Debe ser fijado sobre el tejado inclinado mediante el empleo de los elementos de fijación al tejado (FKA 3-2, FKA 9-2, FKA 4-2). – Necesario uno por cada grupo de captadores. | 83 |
|  | FKA 8-2 | 8 718 531 022 | 4 051 516 044 794 | Bastidor soporte básico sobre tejado inclinado para captador horizontal adicional. – Debe ser fijado sobre el tejado inclinado mediante el empleo de los elementos de fijación al tejado (FKA 3-2, FKA 9-2, FKA 4-2). – Necesario uno por cada captador de cada grupo, excepto el primero. | 77 |
| Para cubiertas inclinadas - Ganchos de fijación para cubiertas inclinadas | | | | | |
|  | FKA 3-2 | 8 718 531 023 | 4 051 516 044 800 | Juego de ganchos de conexión para teja árabe o mixta. – Permite ser fijado como gancho en cubiertas con vigas, o bien fijado mediante anclajes en cubiertas de hormigón. – Necesario uno por cada captador. | 57 |
|  | FKA 9-2 | 8 718 531 024 | 4 051 516 044 817 | Juego de ganchos de conexión para teja plana (pizarra o similar). – Necesario uno por cada captador. | 72 |
|  | FKA 4-2 | 8 718 531 025 | 4 051 516 044 824 | Juego de ganchos de conexión universal, especialmente indicado para tejados con cubierta ondulada, tipo uralita o similar. – Necesario uno por cada captador. | 77 |

Kit de estructuras de soporte de cubiertas inclinadas

Para facilitar la elección de la estructura de soporte, elaboramos una serie de paquetes con las estructuras de soporte más comunes.

| Modelo | Referencia | Descripción | Precio base de venta € |
|-------------------------------------------------------------------------------------|---------------|--------------------------------------------------------------------------------------------|------------------------|
| Para cubiertas inclinadas - Captadores verticales - Sin refuerzo adicional | | | |
| AV2-2 | 7 736 501 216 | Estructura soporte para 2 captadores verticales (FKA5-2: 1 unidad; FKA6-2: 1 unidad). | 117 |
| AV3-2 | 7 736 501 217 | Estructura soporte para 3 captadores verticales (FKA5-2: 1 unidad; FKA6-2: 2 unidades). | 174 |
| AV4-2 | 7 736 501 218 | Estructura soporte para 4 captadores verticales (FKA5-2: 1 unidad; FKA6-2: 3 unidades). | 231 |
| AV5-2 | 7 736 501 219 | Estructura soporte para 5 captadores verticales (FKA5-2: 1 unidad; FKA6-2: 4 unidades). | 288 |
| AV6-2 | 7 736 501 220 | Estructura soporte para 6 captadores verticales (FKA5-2: 1 unidad; FKA6-2: 5 unidades). | 345 |
| AV7-2 | 7 736 501 221 | Estructura soporte para 7 captadores verticales (FKA5-2: 1 unidad; FKA6-2: 6 unidades). | 402 |
| AV8-2 | 7 736 501 222 | Estructura soporte para 8 captadores verticales (FKA5-2: 1 unidad; FKA6-2: 7 unidades). | 459 |
| AV9-2 | 7 736 501 223 | Estructura soporte para 9 captadores verticales (FKA5-2: 1 unidad; FKA6-2: 8 unidades). | 516 |
| AV10-2 | 7 736 501 224 | Estructura soporte para 10 captadores verticales (FKA5-2: 1 unidad; FKA6-2: 9 unidades). | 573 |
| Para cubiertas inclinadas - Captadores horizontales - Sin refuerzo adicional | | | |
| AH2-2 | 7 736 501 225 | Estructura soporte para 2 captadores horizontales (FKA7-2: 1 unidad; FKA8-2: 1 unidad). | 160 |
| AH3-2 | 7 736 501 226 | Estructura soporte para 3 captadores horizontales (FKA7-2: 1 unidad; FKA8-2: 2 unidades). | 231 |
| AH4-2 | 7 736 501 227 | Estructura soporte para 4 captadores horizontales (FKA7-2: 1 unidad; FKA8-2: 3 unidades). | 288 |
| AH5-2 | 7 736 501 228 | Estructura soporte para 5 captadores horizontales (FKA7-2: 1 unidad; FKA8-2: 4 unidades). | 380 |
| AH6-2 | 7 736 501 229 | Estructura soporte para 6 captadores horizontales (FKA7-2: 1 unidad; FKA8-2: 5 unidades). | 463 |
| AH7-2 | 7 736 501 230 | Estructura soporte para 7 captadores horizontales (FKA7-2: 1 unidad; FKA8-2: 6 unidades). | 579 |
| AH8-2 | 7 736 501 231 | Estructura soporte para 8 captadores horizontales (FKA7-2: 1 unidad; FKA8-2: 7 unidades). | 713 |
| AH9-2 | 7 736 501 232 | Estructura soporte para 9 captadores horizontales (FKA7-2: 1 unidad; FKA8-2: 8 unidades). | 847 |
| AH10-2 | 7 736 501 233 | Estructura soporte para 10 captadores horizontales (FKA7-2: 1 unidad; FKA8-2: 9 unidades). | 981 |

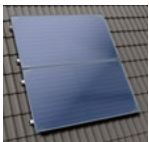

Captadores solares planos gama 4000 TF Bosch

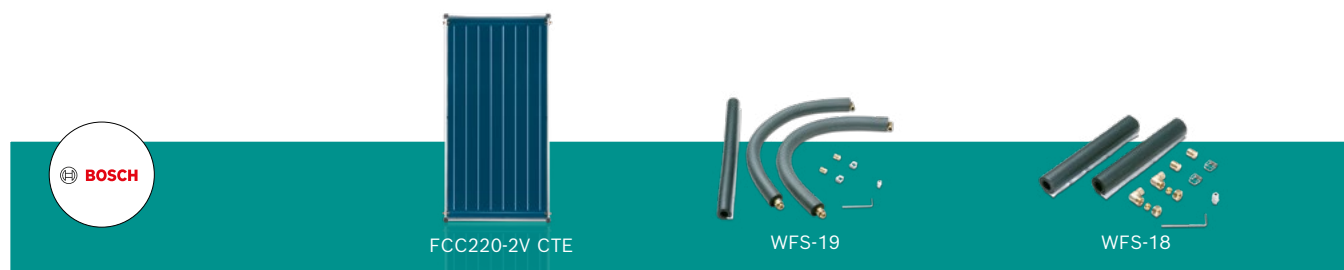

| Modelo | Referencia | Código EAN | Descripción | Precio base de venta € |
|----------------------------------------|---------------|-------------------|-----------------------------------------------------------------------------------------------------------------------------------------------------------------------------------------------------------------------------------------------------------------------------------------------------------------------------------------------------------------------------------------------------------------------------------------------------------------------------------------------------------------------------------------------------------------------------------------------------------------------------------------------------------------------------------------------------------------------------------------------------------------------|------------------------|
| Gama captadores - SOLAR 4000 TF | | | | |
| FCC220-2V CTE | 8 718 532 965 | 4 051 516 731 496 | <p>Captador solar plano de alto rendimiento, con tratamiento selectivo en PVD, para instalación vertical.</p> <ul style="list-style-type: none"> – Permite conexión en paralelo hasta 10 captadores. – Circuito hidráulico de parrilla de tubos, con baja pérdida de carga. – Conexiones flexibles metálicas, de fácil instalación. – Aislamiento en lana mineral de 25 mm de espesor. – Vidrio de seguridad solar. – Bandeja de aluminio, de elevada resistencia mecánica. – Área de apertura: 1,936 m². – Dimensiones totales: 1.032 x 2.026 x 67 mm. – Curva de rendimiento: $\eta_0 = 0,761$; $K_1 = 4,083$; $K_2 = 0,012$.(*) | 650 |
| WFS-19 | 7 735 600 445 | 4 057 749 688 651 | <p>Conjunto de conexiones hidráulicas entre captadores FCC220-2 V CTE para instalación en tejado inclinado, compuesto por:</p> <ul style="list-style-type: none"> – 2 tuberías flexibles metálicas, para realizar las conexiones de entrada y salida al grupo de captadores. – 2 tapones en latón. – 2 abrazaderas. – 1 llave allen para instalación de los captadores solares sobre las estructuras de soporte. – Aislamiento para las tuberías. <p>Se necesita un juego de conexiones WFS-19 por cada grupo de captadores.</p> | 175 |
| WFS-18 | 7 735 600 446 | 4 057 749 688 668 | <p>Conjunto de conexiones hidráulicas entre captadores FCC220-2 V CTE para instalación en tejado plano, compuesto por:</p> <ul style="list-style-type: none"> – 2 codos en latón. – 2 tuercas de 3/4". – 2 anillas de apriete de 18 mm. – 2 tuercas G1. – 1 llave allen para instalación de los captadores solares sobre las estructuras de soporte. <p>Se necesita un juego de conexiones WFS-18 por cada grupo de captadores.</p> | 61 |

Estructuras de soporte gama 4000 TF Bosch

| CUBIERTAS PLANAS | | | | | |
|-------------------------------------------------------------------------------------|---------------|---------------|-------------------|----------------------------------------------------------------------------------------------------------------------------------------------------------------------------------------------------------------------------------------------------------------------------------------------------------------------------------------------------------|------------|
| Modelo | Referencia | Código EAN | Descripción | Precio base de venta € | |
| Para cubiertas planas - Captadores verticales | | | | | |
|  | WMF 11 | 7 736 500 130 | 4 047 416 778 617 | <p>Estructura de soporte básica para instalación de captadores verticales sobre tejado plano.</p> <ul style="list-style-type: none"> – Permite regulación del ángulo de inclinación, a 15°, 20° y 35°. – Fabricada en aluminio. – Se necesita una por cada grupo de captadores. | 180 |
|  | WMF 12 | 7 736 500 131 | 4 047 416 778 624 | <p>Estructura de soporte básica adicional para instalación de captadores verticales sobre tejado plano.</p> <ul style="list-style-type: none"> – Permite regulación del ángulo de inclinación, a 15°, 20° y 35°. – Fabricada en aluminio. – Se necesita una por cada captador de cada grupo, excepto el primero. | 136 |

(*) Curva de rendimiento según EN 12975-2 (basada en el área de apertura).



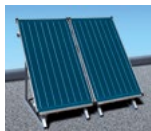

Kit de estructuras de soporte de cubiertas planas

Para facilitar la elección de la estructura de soporte, elaboramos una serie de paquetes con las estructuras de soporte más comunes.



| Modelo | Referencia | Descripción | Precio base de venta € |
|-----------------------------------------------------------------------------------------------|---------------|---------------------------------------------------|------------------------|
| Para cubiertas planas - Captadores verticales - Sin refuerzo adicional y viento normal | | | |
| WFV 2 | 7 736 500 132 | Estructura soporte para 2 captadores verticales. | 316 |
| WFV 3 | 7 736 500 133 | Estructura soporte para 3 captadores verticales. | 452 |
| WFV 4 | 7 736 500 134 | Estructura soporte para 4 captadores verticales. | 588 |
| WFV 5 | 7 736 500 135 | Estructura soporte para 5 captadores verticales. | 724 |
| WFV 6 | 7 736 500 136 | Estructura soporte para 6 captadores verticales. | 860 |
| WFV 7 | 7 736 500 137 | Estructura soporte para 7 captadores verticales. | 996 |
| WFV 8 | 7 736 500 138 | Estructura soporte para 8 captadores verticales. | 1.132 |
| WFV 9 | 7 736 500 139 | Estructura soporte para 9 captadores verticales. | 1.268 |
| WFV 10 | 7 736 500 140 | Estructura soporte para 10 captadores verticales. | 1.404 |

Estructuras de soporte gama 4000 TF Bosch

| CUBIERTAS INCLINADAS | | | | | |
|-------------------------------------------------------------------------------------|------------|---------------|-------------------|--------------------------------------------------------------------------------------------------------------------------------------------------------------------------------------------------------------------------------------------------------------|-----------|
| Modelo | Referencia | Código EAN | Descripción | Precio base de venta € | |
| Para cubiertas inclinadas - Captadores verticales | | | | | |
|  | WMT 1 | 7 709 600 087 | 4 047 416 212 913 | Estructura de soporte básica para instalación de captadores verticales sobre tejado inclinado. - Debe ser instalada con una unidad de los ganchos de fijación. - Necesario uno por cada grupo de captadores. | 49 |
|  | WMT 2 | 7 709 600 088 | 4 047 416 212 920 | Estructura de soporte básica para instalación de captadores verticales adicionales sobre tejado inclinado. - Debe ser instalada con una unidad de los ganchos de fijación. - Necesario uno por cada captador de cada grupo, excepto el primero. | 47 |
| Ganchos de fijación para cubiertas inclinadas | | | | | |
|  | FKA 3-2 | 8 718 531 023 | 4 051 516 044 800 | Juego de ganchos de conexión para teja árabe o mixta. - Permite ser fijado como gancho en cubiertas con vigas, o bien fijado mediante anclajes en cubiertas de hormigón. - Necesario uno por cada captador. | 57 |
|  | FKA 9-2 | 8 718 531 024 | 4 051 516 044 817 | Juego de ganchos de conexión para teja plana (pizarra o similar). - Necesario uno por cada captador. | 72 |
|  | FKA 4-2 | 8 718 531 025 | 4 051 516 044 824 | Juego de ganchos de conexión universal, especialmente indicado para tejados con cubierta ondulada, tipo uralita o similar. - Necesario uno por cada captador. | 77 |







Kit de estructuras de soporte de cubiertas inclinadas

Para facilitar la elección de la estructura de soporte, elaboramos una serie de paquetes con las estructuras de soporte más comunes.

| Modelo | Referencia | Descripción | Precio base de venta € |
|---------------------------------------------------------------------------------------------------|---------------|---------------------------------------------------|------------------------|
| Para cubiertas inclinadas - Captadores verticales - Sin refuerzo adicional y viento normal | | | |
| WAV 2 | 7 736 500 141 | Estructura soporte para 2 captadores verticales. | 96 |
| WAV 3 | 7 736 500 142 | Estructura soporte para 3 captadores verticales. | 143 |
| WAV 4 | 7 736 500 143 | Estructura soporte para 4 captadores verticales. | 190 |
| WAV 5 | 7 736 500 144 | Estructura soporte para 5 captadores verticales. | 237 |
| WAV 6 | 7 736 500 145 | Estructura soporte para 6 captadores verticales. | 284 |
| WAV 7 | 7 736 500 146 | Estructura soporte para 7 captadores verticales. | 331 |
| WAV 8 | 7 736 500 147 | Estructura soporte para 8 captadores verticales. | 378 |
| WAV 9 | 7 736 500 148 | Estructura soporte para 9 captadores verticales. | 425 |
| WAV 10 | 7 736 500 149 | Estructura soporte para 10 captadores verticales. | 472 |



Controladores solares Bosch

| | Modelo | Referencia | Código EAN | Descripción | Precio base de venta € |
|-------------------------------------------------------------------------------------|--------------------|---------------|-------------------|-----------------------------------------------------------------------------------------------------------------------------------------------------------------------------|------------------------|
|  | B-SOL 050 | 7 735 600 356 | 4 057 749 413 444 | Termostato diferencial para el control de instalaciones solares, sólo válido para control de válvulas. | 187 |
|  | B-Sol 50 R | 7 735 600 357 | 4 057 749 413 451 | Termostato diferencial para el control de instalaciones solares, con válvulas de tres vías. | 329 |
|  | B-Sol 100-2 | 7 735 600 072 | 4 054 925 587 029 | Controlador solar por diferencial de temperatura, para instalaciones solares con una aplicación para circuladores de alta eficiencia. | 269 |
|  | CS200+MS200 | 7 736 503 557 | 4 054 925 929 966 | Conjunto de controladores de circuito solar para la producción de a.c.s., apoyo a calefacción y calentamiento de piscina. Varios sistemas a modo de pictograma para elegir. | 413 |
|  | TF 2 | 7 747 009 880 | 4 010 009 168 454 | Sonda de temperatura NTC para conectar en el campo de captadores (20K). | 51 |
|  | SF 4 | 7 735 502 290 | 4 062 321 106 355 | Sonda de temperatura NTC para conectar el acumulador (10K). | 40 |

Grupos de bombeo solar Bosch



| Modelo | Referencia | Código EAN | Descripción | Precio base de venta € |
|-----------------------------|---------------|-------------------|---------------------------------------------------------------------------------------------------------------------------------------------------------------------------------------------------------------------------------------------------------------------------------------------------------------------------------------------------------------------------------------------------------------------------------------------------------------------------------------------------------------------------------------------------------------------------------------------------------------------------------------------------------------------------------------------------------------------------------------------------------------------------------------------------------------------------------------|------------------------|
| AGS 10-2E | 7 735 600 033 | 4 054 925 586 633 | <ul style="list-style-type: none"> - AGS 10-2E incorpora bomba de alta eficiencia. - Dimensiones AGS 10-2E: 185x355x180. - Válida hasta 10 captadores: altura de la bomba 7m. | 490 |
| AGS 10-2 | 7 735 600 034 | 4 054 925 586 640 | <p>Estación solar de bombeo de dos líneas, premontada para sencilla instalación, que incorpora:</p> <ul style="list-style-type: none"> - Bomba de alta eficiencia. - Eliminador de aire. - Válvula de esfera con termómetro integrado y anti-retorno por gravedad. - Conexión para llenado y vaciado del circuito primario solar. - Caudalímetro. - Conexión para vaso de expansión. Debe conectarse a instalaciones que posean purgadores. - Dimensiones AGS 10/20-2: 284x353x248. - Dimensiones AGS 50-2: 284x403x248. - AGS 10-2: Válida hasta 10 captadores: altura de la bomba 7 m. - AGS 20-2: Válida hasta 20 captadores: altura de la bomba 7,5 m. - AGS 50-2: Válida hasta 50 captadores: altura de la bomba 9,5 m. | 545 |
| AGS 20-2 | 7 735 600 038 | 4 054 925 586 688 | <ul style="list-style-type: none"> - Bomba de alta eficiencia. - Eliminador de aire. - Válvula de esfera con termómetro integrado y anti-retorno por gravedad. - Conexión para llenado y vaciado del circuito primario solar. - Caudalímetro. - Conexión para vaso de expansión. Debe conectarse a instalaciones que posean purgadores. - Dimensiones AGS 10/20-2: 284x353x248. - Dimensiones AGS 50-2: 284x403x248. - AGS 10-2: Válida hasta 10 captadores: altura de la bomba 7 m. - AGS 20-2: Válida hasta 20 captadores: altura de la bomba 7,5 m. - AGS 50-2: Válida hasta 50 captadores: altura de la bomba 9,5 m. | 750 |
| AGS 50-2 | 7 735 600 039 | 4 054 925 586 695 | <ul style="list-style-type: none"> - Bomba de alta eficiencia. - Eliminador de aire. - Válvula de esfera con termómetro integrado y anti-retorno por gravedad. - Conexión para llenado y vaciado del circuito primario solar. - Caudalímetro. - Conexión para vaso de expansión. Debe conectarse a instalaciones que posean purgadores. - Dimensiones: 290x370x225mm. - Válida hasta 10 captadores: altura de la bomba 7m. | 1.060 |
| AGS 10 / B-Sol 100-2 | 7 735 600 037 | 4 054 925 586 893 | <p>Estación solar de bombeo de dos líneas, con controlador solar TDS integrado, premontada para sencilla instalación, que incorpora:</p> <ul style="list-style-type: none"> - Bomba de alta eficiencia. - Controlador Solar TDS 100. - Eliminador aire. - Válvula de esfera con termómetro integrado y anti-retorno por gravedad. - Conexión para llenado y vaciado del circuito primario solar. - Caudalímetro. - Conexión para vaso de expansión. Debe conectarse a instalaciones que posean purgadores. - Dimensiones: 290x370x225mm. - Válida hasta 10 captadores: altura de la bomba 7m. | 795 |







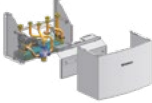

Accesorios instalaciones solares Bosch

| Modelo | Referencia | Código EAN | Descripción | Precio base de venta € |
|---------------------------------|---------------|-------------------|-------------------------------------------------------------------------------------------------------------------------|--------------------------------------------------------|
| Líquido solar | | | | |
| Concentrado Tyfocor L | 8 718 660 950 | 4 047 416 879 819 | Líquido solar concentrado (100% glicol). Bidón 10 litros. | 134 |
| Concentrado Tyfocor LS | 8 718 660 951 | 4 047 416 879 826 | Líquido solar concentrado (100% glicol). Bidón 10 litros. Ideal para tubos de vacío. | 186 |
| Tyfocor LS 10 | 8 718 660 946 | 4 047 416 879 796 | Líquido solar (glicol 43%/agua 57%). Bidón 10 l. Protección contra el frío: -28C°. Ideal para tubos de vacío. | 78 |
| Tyfocor LS 20 | 8 718 660 947 | 4 047 416 879 802 | Líquido solar (glicol 43%/agua 57%). Bidón 20 l. Protección contra el frío: -28C°. Ideal para tubos de vacío. | 155 |
| WTF 10 S | 8 718 660 813 | 4 047 416 879 741 | Líquido solar (glicol 30%/agua 70%). Bidón 10 l. Protección contra el frío: -14C°. | 57 |
| WTF 15 S | 8 718 531 682 | 4 051 516 208 806 | Líquido solar (glicol 30%/agua 70%). Bidón 15 l. Protección contra el frío: -14C°. | 86 |
| WTF 20 S | 8 718 660 878 | 4 047 416 879 758 | Líquido solar (glicol 30%/agua 70%). Bidón 20 l. Protección contra el frío: -14C°. | 114 |
| Vasos de expansión solar | | | | |
| SAG 18 | 7 738 325 439 | 4 057 749 318 527 | Vaso de expansión especial para instalaciones solares, preparado para trabajar con mezclas anticongelantes. Color gris. | 86 |
| SAG 25 | 7 738 325 440 | 4 057 749 318 534 | | 96 |
| SAG 35 | 7 738 325 441 | 4 057 749 318 541 | | 124 |
| SAG 50 | 7 738 325 442 | 4 057 749 318 558 | | 181 |
| SAG 80 | 7 738 325 443 | 4 057 749 318 565 | | 227 |
| AAS 1 | 7 739 300 331 | 4 010 009 709 893 | | Conexión y soporte para vasos de expansión. Hasta 25L. |

Accesorios instalaciones solares Bosch

| Modelo | Referencia | Código EAN | Descripción | Precio base de venta € | |
|-------------------------------------------------------------------------------------|---------------|---------------|-------------------|---------------------------------------------------------------------------------------------------------------------------------------------------------------------------------------------------------------------------------------------------------------------|--------------|
| Módulos solares | | | | | |
|  | SBU | 7 739 300 893 | 4 047 416 662 145 | Módulo para la conexión de sistemas solares con dos aplicaciones (por ejemplo, ACS y piscina/apoyo a calefacción), integrado en una caja que permite su instalación y conexión directa por debajo del grupo de bombeo solar AGS. Dimensiones: 290x203x216,45 mm. | 310 |
|  | SBH | 7 739 300 894 | 4 047 416 662 152 | Módulo para by-pass en sistemas de calefacción con incremento de la temperatura de retorno, integrado en una caja que permite su instalación y conexión directa por debajo del grupo de bombeo solar AGS. Dimensiones: 290x135x174 mm. | 248 |
|  | SBL | 7 739 300 895 | 4 047 416 662 169 | Unidad de recarga para depósitos de agua caliente o de inercia conectados en serie. Incluye una bomba tipo UP 15-30 (altura 3 m.) Dimensiones: 185x355x180 mm. | 346 |
|  | SBT-2 | 7 735 600 125 | 4 054 925 640 083 | Módulo para la conexión de sistemas solares con depósitos solo acumulación, constituido por un intercambiador de placas y una bomba de circulación de secundario de alta eficiencia. Válido hasta 8 captadores (aprox. 10 kW). Dimensiones: 290x373,5x216,5 mm. | 842 |
|  | SWT 10 | 8 301 363 2 | 4 010 009 997 719 | Intercambiador de placas para la conexión de sistemas solares en piscinas. Válido hasta 10 captadores (aprox. 12kW). Dimensiones: 142x62x248 mm. | 1.085 |

Accesorios instalaciones solares Bosch

| Modelo | Referencia | Código EAN | Descripción | Precio base de venta € |
|-------------------------------------------------------------------------------------|-----------------|------------------------------------|--------------------------------------------------------------------------------------------------------------------------------------------------------------------------------------------------------------------------------------------------------------------------------------------------------------------------|------------------------|
| Estaciones de producción instantáneas de a.c.s. | | | | |
|  | Solarbox | | Estación de producción instantánea de a.c.s. para sistemas solares térmicos y calderas murales. Ver productos y precios en apartado calderas murales. | |
| Otros accesorios | | | | |
|  | ELT 6 | 8 718 532 817 4 051 516 724 306 | Purgador automático especial para instalaciones solares, válido para toda la gama de captadores solares Bosch. - Equipado con cámara de acumulación de vapor, que facilita la eliminación del aire contenido en circuito primario solar. - Rango de temperatura: -30°. + 150 °C. - Incorpora válvula de esfera. | 88 |
|  | VS 3 | 7 709 500 120 4 010 009 270 744 | Válvula de seguridad, especial para aplicaciones de energía solar. - Cuerpo en latón, cromado. - Potencia de descarga: 50 kW. - Rango de temperatura: -30. + 160 °C. | 3 bar. 48 |
| | VS 6 | 7 709 500 119 4 010 009 248 651 | | 6 bar. 48 |
|  | VS-SU | 8 510 322 0 4 010 009 997 931 | Válvula motorizada zona 3 vías 1" | 140 |
|  | | 7 736 502 091 4 054 925 183 429 | Mezcladora termostática 1/2" | 48 |
| | | 7 736 502 092 4 054 925 183 436 | Mezcladora termostática 3/4" | 51 |
|  | VTA 300 | 7 735 600 273 4 057 749 083 876 | Válvula mezcladora termostática DN 20 30-70°C | 70 |
|  | DWU 20-2 | 7 736 502 093 4 054 925 183 443 | Válvula motorizada zona 3 vías 3/4" | 155 |
| | DWU 25-2 | 7 736 502 094 4 054 925 183 450 | Válvula motorizada zona 3 vías 1" | 155 |
| | | 7 736 502 095 4 054 925 183 467 | Motor substit. p/ art 642/ 3 | 107 |
|  | WTI | 7 739 300 056 4 010 009 592 709 | Indicadores de pH. Necesarios para conocer la calidad del líquido solar. | 45 |
|  | WTP | 7 739 300 055 4 010 009 592 693 | Analizador de líquido anticongelante, que permite conocer de forma sencilla la temperatura de congelación del líquido solar. | 47 |

Sistemas compactos por termosifón Premium Junkers



150 l. Cubierta plana 150 l. Cubierta inclinada 200 l. Cubierta plana 200 l. Cubierta inclinada 300 l. Cubierta plana 300 l. Cubierta inclinada

| Modelo | Referencia | Descripción | Precio base de venta € |
|--------------------------------------------------------------------------------------------------------------------------------------------------------------------------------------------------------------------------------------------------------------------------------------------------------------------|---------------|-------------------------------------------------------------------------------------------------------------------------------------------------------------------------------------------------------------------------------------------------------------------------------------------------------------------------------------------------------------------|------------------------|
| Sistema termosifón de 150 litros, para montaje en cubierta plana | | | |
| F1/TSS 150-2/FCC-2* | 7 736 505 344 | Sin posibilidad de montaje de resistencia eléctrica. | 1.715 |
| F1/TSS 150-2/FCC-2E* | 7 736 505 345 | Con posibilidad de montaje de resistencia eléctrica. | 1.715 |
| <ul style="list-style-type: none"> - Captador solar para montaje en vertical (FCC-2S CTE TSS) - Acumulador de doble envolvente de 145 litros de capacidad útil sin posibilidad (TS 150-2 Junkers) o con posibilidad de calentamiento con resistencia eléctrica (TS 150-2E Junkers). | | <ul style="list-style-type: none"> - Estructura de soporte para cubierta plana en aluminio (WSF 2-TSS3) - Accesorios de conexión HTSS CTE 150-200 (tuberías en acero inoxidable). No incluye: Líquido solar (necesario 1 unidad de WTF 10 S). Resistencia eléctrica. | |
| Sistema termosifón de 150 litros, para montaje en cubierta inclinada | | | |
| A1/TSS 150-2/FCC-2* | 7 736 505 346 | Sin posibilidad de montaje de resistencia eléctrica. | 1.715 |
| A1/TSS 150-2 E/FCC-2E* | 7 736 505 347 | Con posibilidad de montaje de resistencia eléctrica. | 1.715 |
| <ul style="list-style-type: none"> - Captador solar para montaje en vertical (FCC-2S TSS). - Acumulador de doble envolvente de 145 litros de capacidad útil sin posibilidad (TS 150-2 Junkers) o con posibilidad de calentamiento con resistencia eléctrica (TS 150-2E Junkers). | | <ul style="list-style-type: none"> - Estructura de soporte para cubierta inclinada en aluminio (WSA 1-TSS3), que incluye los ganchos de fijación al tejado (FKA 3-2). - Accesorios de conexión HTSS CTE 150-200 (tuberías en acero inoxidable). No incluye: Líquido solar (necesario 1 unidad de WTF 10 S). Resistencia eléctrica. | |
| Sistema termosifón de 200 litros, para montaje en cubierta plana | | | |
| F1/TSS 200-2/FCC-2* | 7 736 505 348 | Sin posibilidad de montaje de resistencia eléctrica. | 1.835 |
| F1/TSS 200-2/FCC 2E* | 7 736 505 349 | Con posibilidad de montaje de resistencia eléctrica. | 1.835 |
| <ul style="list-style-type: none"> - Captador solar para montaje en vertical (FCC-2S CTE TSS). - Acumulador de doble envolvente de 195 litros de capacidad útil sin posibilidad (TS 200-2 Junkers) o con posibilidad de calentamiento con resistencia eléctrica (TS 200-2E Junkers). | | <ul style="list-style-type: none"> - Estructura de soporte para cubierta plana en aluminio (WSF 2-TSS3). - Accesorios de conexión HTSS CTE 150-200 (tuberías en acero inoxidable). No incluye: Líquido solar (necesario 1 unidad de WTF 10 S). Resistencia eléctrica. | |
| Sistema de 200 litros, para montaje en cubierta inclinada | | | |
| A1/TSS 200-2/FCC-2* | 7 736 505 350 | Sin posibilidad de montaje de resistencia eléctrica. | 1.835 |
| A1/TSS 200-2/FCC-2E* | 7 736 505 351 | Con posibilidad de montaje de resistencia eléctrica. | 1.835 |
| <ul style="list-style-type: none"> - Captador solar para montaje en vertical (FCC-2S CTE TSS). - Acumulador de doble envolvente de 195 litros de capacidad útil sin posibilidad (TS 200-2 Junkers) o con posibilidad de calentamiento con resistencia eléctrica (TS 200-2E Junkers). | | <ul style="list-style-type: none"> - Estructura de soporte para cubierta inclinada en aluminio (WSA 1-TSS3) que incluye los ganchos de conexión (FKA 3-2). - Accesorios de conexión HTSS CTE 150-200 (tuberías en acero inoxidable). No incluye: Líquido solar (necesario 1 unidad de WTF 10 S). Resistencia eléctrica. | |
| Sistema termosifón de 300 litros, para montaje en cubierta plana | | | |
| F2/TSS 300-2/FCC-2* | 7 736 505 352 | Sin posibilidad de montaje de resistencia eléctrica. | 2.780 |
| F2/TSS 300-2/FCC-2E* | 7 736 505 353 | Con posibilidad de montaje de resistencia eléctrica. | 2.780 |
| <ul style="list-style-type: none"> - 2 captadores solares para montaje en vertical (FCC-2S CTE TSS). - Acumulador de doble envolvente de 280 litros de capacidad útil sin posibilidad (TS 300-2 Junkers) o con posibilidad de calentamiento con resistencia eléctrica (TS 300-2E Junkers). | | <ul style="list-style-type: none"> - Estructura de soporte para cubierta plana en aluminio (1 WSF2-300 TSS3 y 1 WSF3 TSS3). - Accesorios de conexión HTSS CTE 300 (tuberías en acero inoxidable). No incluye: Líquido solar (necesario 1 unidad de WTF 15 S). Resistencia eléctrica. | |
| Sistema termosifón de 300 litros, para montaje en cubierta inclinada | | | |
| A2/TSS 300-2/FCC-2* | 7 736 505 354 | Sin posibilidad de montaje de resistencia eléctrica. | 2.780 |
| A2/TSS 300-2/FCC-2E* | 7 736 505 355 | Con posibilidad de montaje de resistencia eléctrica. | 2.780 |
| <ul style="list-style-type: none"> - 2 captadores solares para montaje en vertical (FCC-2S CTE TSS). - Acumulador de doble envolvente de 275 litros de capacidad útil sin posibilidad (TS300-2 Junkers) o con posibilidad de calentamiento con resistencia eléctrica (TS300-2E Junkers). | | <ul style="list-style-type: none"> - Estructura de soporte para cubierta inclinada en aluminio (WSA 2 TSS3), que incluye los ganchos de conexión (FKA 3-2). - Accesorios de conexión HTSS CTE 300 (tuberías en acero inoxidable). No incluye: Líquido solar (necesario 1 unidad de WTF 15 S). Resistencia eléctrica. | |

Sistemas compactos por termosifón Essence Junkers



| Modelo | Referencia | Descripción | Precio base de venta € |
|---------------------------------------------------------------------------------------------------------------------------------------------------------------------------------------------------------------------------------------------------------------------------------------------------------------------------------------------------------------------------------------------|---------------|--------------------------------------------------------------------------------------------------------------------------------------------------------------------------------------------------------------------------------|------------------------|
| Sistema termosifón de 150 litros, para montaje en cubierta plana | | | |
| F1/TSS 150-2/FCC-2 Ess.* | 7 736 505 356 | Sin posibilidad de montaje de resistencia eléctrica. | 1.580 |
| F1/TSS 150-2/FCC-2E Ess.* | 7 736 505 357 | Con posibilidad de montaje de resistencia eléctrica. | 1.580 |
| <ul style="list-style-type: none"> - Captador solar para montaje en vertical (FCC-2S CTE TSS) - Acumulador de doble envoltente de 145 litros de capacidad útil sin posibilidad (TS 150-2 Junkers) o con posibilidad de calentamiento con resistencia eléctrica (TS 150-2E Junkers). - Estructura de soporte para cubierta plana en Acero (MTSS 1). | | <ul style="list-style-type: none"> - Accesorios de conexión HTSS CTE 150-200 (tuberías en acero inoxidable). No incluye: Líquido solar (necesario 1 unidad de WTF 10 S). Resistencia eléctrica. | |
| Sistema termosifón de 200 litros, para montaje en cubierta plana | | | |
| F1/TSS 200-2/FCC-2 Ess.* | 7 736 505 358 | Sin posibilidad de montaje de resistencia eléctrica. | 1.700 |
| F1/TSS 200-2/FCC 2E Ess.* | 7 736 505 359 | Con posibilidad de montaje de resistencia eléctrica. | 1.700 |
| <ul style="list-style-type: none"> - Captador solar para montaje en vertical (FCC-2S CTE TSS). - Acumulador de doble envoltente de 195 litros de capacidad útil sin posibilidad (TS 200-2 Junkers) o con posibilidad de calentamiento con resistencia eléctrica (TS 200-2E Junkers). - Estructura de soporte para cubierta plana en Acero (MTSS 1). | | <ul style="list-style-type: none"> - Accesorios de conexión HTSS CTE 150-200 (tuberías en acero inoxidable). No incluye: Líquido solar (necesario 1 unidad de WTF 10 S). Resistencia eléctrica. | |
| Sistema termosifón de 300 litros, para montaje en cubierta plana | | | |
| F2/TSS 300-2/FCC-2 Ess.* | 7 736 505 360 | Sin posibilidad de montaje de resistencia eléctrica. | 2.655 |
| F2/TSS 300-2/FCC-2E Ess.* | 7 736 505 361 | Con posibilidad de montaje de resistencia eléctrica. | 2.655 |
| <ul style="list-style-type: none"> - 2 captadores solares para montaje en vertical (FCC-2S CTE TSS). - Acumulador de doble envoltente de 275 litros de capacidad útil sin posibilidad (TS 300-2 Junkers) o con posibilidad de calentamiento con resistencia eléctrica (TS 300-2E Junkers). - Estructura de soporte para cubierta plana en acero ((MTSS 2). | | <ul style="list-style-type: none"> - Accesorios de conexión HTSS CTE 300 (tuberías en acero inoxidable). No incluye: Líquido solar (necesario 1 unidad de WTF 15 S). Resistencia eléctrica. | |

(*) Hasta fin de existencias.

IVA no incluido

Sistemas compactos por termosifón Premium Bosch











Novedad

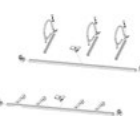

150 L. Cubierta plana 150 L. Cubierta inclinada 200 L. Cubierta plana 200 L. Cubierta inclinada 300 L. Cubierta plana 300 L. Cubierta inclinada

| Modelo | Referencia | Descripción | Precio base de venta € |
|--------------------------------------------------------------------------------------------------------------------------------------------------------------------------------------------------------------------------------------------------------------------------------|---------------|--------------------------------------------------------------------------------------------------------------------------------------------------------------------------------------------------------------------------------------------------------------------------------------------------------------------------------------------------------------------------|------------------------|
| Sistema termosifón de 150 litros, para montaje en cubierta plana | | | |
| F1/TSS 150-2/FCC220-2E | 7 731 200 694 | Con posibilidad de montaje de resistencia eléctrica. | 1.715 |
| <ul style="list-style-type: none"> - Captador solar para montaje en vertical (FCC220-2S CTE TSS) - Acumulador de doble envoltente de 145 litros de capacidad útil con posibilidad de calentamiento con resistencia eléctrica (TS 150-2E Bosch). | | <ul style="list-style-type: none"> - Estructura de soporte para cubierta plana en aluminio (WSF 2-TSS3) - Accesorios de conexión HTSS CTE 150-200 (tuberías en acero inoxidable). <p>No incluye: Líquido solar (necesario 1 unidad de WTF 10 S). Resistencia eléctrica.</p> | |
| Sistema termosifón de 150 litros, para montaje en cubierta inclinada | | | |
| A1/TSS 150-2 E/FCC220-2E | 7 731 200 695 | Con posibilidad de montaje de resistencia eléctrica. | 1.715 |
| <ul style="list-style-type: none"> - Captador solar para montaje en vertical (FCC220-2S TSS). - Acumulador de doble envoltente de 145 litros de capacidad útil con posibilidad de calentamiento con resistencia eléctrica (TS 150-2E Bosch). | | <ul style="list-style-type: none"> - Estructura de soporte para cubierta inclinada en aluminio (WSA 1-TSS3), que incluye los ganchos de fijación al tejado (FKA 3-2). - Accesorios de conexión HTSS CTE 150-200 (tuberías en acero inoxidable). <p>No incluye: Líquido solar (necesario 1 unidad de WTF 10 S). Resistencia eléctrica.</p> | |
| Sistema termosifón de 200 litros, para montaje en cubierta plana | | | |
| F1/TSS 200-2/FCC220 2E | 7 731 200 696 | Con posibilidad de montaje de resistencia eléctrica. | 1.835 |
| <ul style="list-style-type: none"> - Captador solar para montaje en vertical (FCC220-2S CTE TSS). - Acumulador de doble envoltente de 195 litros de capacidad útil con posibilidad de calentamiento con resistencia eléctrica (TS 200-2E Bosch). | | <ul style="list-style-type: none"> - Estructura de soporte para cubierta plana en aluminio (WSF 2-TSS3). - Accesorios de conexión HTSS CTE 150-200 (tuberías en acero inoxidable). <p>No incluye: Líquido solar (necesario 1 unidad de WTF 10 S). Resistencia eléctrica.</p> | |
| Sistema de 200 litros, para montaje en cubierta inclinada | | | |
| A1/TSS 200-2/FCC220-2E | 7 731 200 697 | Con posibilidad de montaje de resistencia eléctrica. | 1.835 |
| <ul style="list-style-type: none"> - Captador solar para montaje en vertical (FCC220-2S CTE TSS). - Acumulador de doble envoltente de 195 litros de capacidad útil con posibilidad de calentamiento con resistencia eléctrica (TS 200-2E Bosch). | | <ul style="list-style-type: none"> - Estructura de soporte para cubierta inclinada en aluminio (WSA 1-TSS3) que incluye los ganchos de conexión (FKA 3-2). - Accesorios de conexión HTSS CTE 150-200 (tuberías en acero inoxidable). <p>No incluye: Líquido solar (necesario 1 unidad de WTF 10 S). Resistencia eléctrica.</p> | |
| Sistema termosifón de 300 litros, para montaje en cubierta plana | | | |
| F2/TSS 300-2/FCC220-2E | 7 731 200 698 | Con posibilidad de montaje de resistencia eléctrica. | 2.780 |
| <ul style="list-style-type: none"> - 2 captadores solares para montaje en vertical (FCC220-2S CTE TSS). - Acumulador de doble envoltente de 280 litros de capacidad útil con posibilidad de calentamiento con resistencia eléctrica (TS 300-2E Bosch). | | <ul style="list-style-type: none"> - Estructura de soporte para cubierta plana en aluminio (1 WSF2-300 TSS3 y 1 WSF3 TSS3). - Accesorios de conexión HTSS CTE 300 (tuberías en acero inoxidable). <p>No incluye: Líquido solar (necesario 1 unidad de WTF 15 S). Resistencia eléctrica.</p> | |
| Sistema termosifón de 300 litros, para montaje en cubierta inclinada | | | |
| A2/TSS 300-2/FCC220-2E | 7 731 200 699 | Con posibilidad de montaje de resistencia eléctrica. | 2.780 |
| <ul style="list-style-type: none"> - 2 captadores solares para montaje en vertical (FCC220-2S CTE TSS). - Acumulador de doble envoltente de 275 litros de capacidad útil con posibilidad de calentamiento con resistencia eléctrica (TS300-2E Bosch). | | <ul style="list-style-type: none"> - Estructura de soporte para cubierta inclinada en aluminio (WSA 2 TSS3), que incluye los ganchos de conexión (FKA 3-2). - Accesorios de conexión HTSS CTE 300 (tuberías en acero inoxidable). <p>No incluye: Líquido solar (necesario 1 unidad de WTF 15 S). Resistencia eléctrica.</p> | |

Componentes y accesorios - Termosifón Premium Bosch





| Modelo | Referencia | Código EAN | Descripción | Precio base de venta € | |
|-------------------------------------------------------------------------------------------------------------------------|----------------------------------|---------------|-------------------|------------------------------------------------------------------------------------------------------------------------------------------------------------------------------------------------------------------------------------------------------------------------------------------------------------------------|-----|
| BASTIDORES | | | | | |
| Bastidor soporte básico sobre tejado plano para equipo termosifón. TSS 150 y TSS 200 | | | | | |
|  | WSF 2 TSS3 | 7 736 500 577 | 4 051 516 074 784 | <ul style="list-style-type: none"> - Realizado totalmente en aluminio. - Aplicable a los captadores verticales FCC-2 S CTE TSS. - Necesario uno por cada termosifón de 150 y 200 l sobre cubierta plana. | 270 |
| Bastidor soporte básico sobre tejado plano para equipo termosifón. TSS 300 | | | | | |
| | WSF 2-300-TSS3 | 7 736 500 578 | 4 051 516 074 791 | <ul style="list-style-type: none"> - Realizado totalmente en aluminio. - Aplicable a los captadores verticales FCC-2 S CTE TSS. - Necesario uno por cada termosifón de 300 litros sobre cubierta plana. | 230 |
| Bastidor soporte básico adicional sobre tejado plano para equipo termosifón TSS 300 | | | | | |
|  | WSF 3 TSS3 | 7 736 500 579 | 4 051 516 074 807 | <ul style="list-style-type: none"> - Realizado totalmente en aluminio. - Aplicable a los captadores verticales FCC-2 S CTE TSS. - Necesario uno por cada termosifón de 300 l sobre cubierta plana. | 180 |
| Elemento de refuerzo para el bastidor soporte básico sobre tejado plano para equipo termosifón (WSF 2) | | | | | |
|  | WSF 4 | 7 736 500 580 | 4 051 516 074 814 | <ul style="list-style-type: none"> - Realizado totalmente en aluminio. - Aplicable a los captadores verticales FCC-2 S CTE TSS. - Indicado para situaciones de viento fuerte. - Necesario uno por cada termosifón de 150 y 200l sobre cubierta plana. | 72 |
| Elemento de refuerzo para el bastidor soporte básico adicional sobre tejado plano para equipo termosifón (WSF 3) | | | | | |
|  | WSF 5 | 7 736 500 581 | 4 051 516 074 821 | <ul style="list-style-type: none"> - Realizado totalmente en aluminio. - Aplicable a los captadores verticales FCC-2 S CTE TSS. - Indicado para situaciones de viento fuerte. - Necesario uno por cada termosifón de 300 l sobre cubierta plana. | 88 |
| Bastidor soporte básico sobre tejado inclinado para equipo termosifón TSS 150 y TSS 200 | | | | | |
|  | WSA 1-TSS3 | 7 736 500 582 | 4 051 516 074 838 | <ul style="list-style-type: none"> - Realizado totalmente en aluminio. - Aplicable a los captadores verticales FCC-2 S CTE TSS. - Necesario uno por cada termosifón sobre cubierta inclinada. - Necesario uno por cada termosifón 150 y 200 litros sobre cubierta inclinada. | 160 |
| Bastidor soporte básico sobre tejado inclinado para equipo termosifón TSS 300 | | | | | |
|  | WSA 2-TSS3 | 7 736 500 583 | 4 051 516 074 845 | <ul style="list-style-type: none"> - Realizado totalmente en aluminio. - Aplicable a los captadores verticales FCC-2 S CTE TSS. - Necesario uno por cada termosifón de 300 l sobre cubierta inclinada. | 230 |
| Conjunto de conexiones hidráulicas y tuberías realizadas en el acero inoxidable - Válido para TSS...-2 | | | | | |
|  | HTSS CTE 150-200 | 7 735 600 653 | 4 062 321 450 632 | Conjunto de conexiones, necesario uno por cada termosifón de 150 o 200 l. | 200 |
| | HTSS CTE 300 | 7 735 600 654 | 4 062 321 450 649 | Conjunto de conexiones, necesario uno por cada termosifón de 300 l. | 200 |
| Resistencia eléctrica de apoyo para equipos termosifón | | | | | |
|  | Resistencia eléctrica (G 1 1/4") | 7 735 600 495 | 4 057 749 807 939 | Potencia: 1,5 kW (1 x 230 V). | 62 |
| | | 7 735 600 496 | 4 057 749 807 946 | Potencia: 2,0 kW (1 x 230 V). | 67 |
| | | 7 735 600 497 | 4 057 749 807 953 | Potencia: 3,0 kW (1 x 230 V). | 75 |
| Asas para acumulador TSS...-2 | | | | | |
|  | Set de asas para acumulador TSS | 8 735 100 754 | 4 057 749 746 191 | Conjunto de asas reutilizables para acumulador TSS. | 26 |

Sistemas compactos por termosifón Essence Bosch

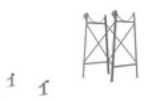
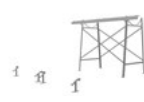

| Modelo | Referencia | Descripción | Precio base de venta € |
|--------------------------------------------------------------------------------------------------------------------------------------------------------------------------------------------------------------------------------------------------------------------------------------------------------------------------------------------------------|---------------|------------------------------------------------------------------------------------------------------------------------------------------------------------------------------------------------------------------------------|------------------------|
| Sistema termosifón de 150 litros, para montaje en cubierta plana | | | |
| F1/TSS 150-2/FCC220-2E Ess. | 7 731 200 700 | Con posibilidad de montaje de resistencia eléctrica. | 1.580 |
| <ul style="list-style-type: none"> - Captador solar para montaje en vertical (FCC220-2S CTE TSS) - Acumulador de doble envoltente de 145 litros de capacidad útil con posibilidad de calentamiento con resistencia eléctrica (TS 150-2E Bosch). - Estructura de soporte para cubierta plana en Acero (MTSS 1). | | <ul style="list-style-type: none"> - Accesorios de conexión HTSS CTE 150-200 (tuberías en acero inoxidable). <p>No incluye: Líquido solar (necesario 1 unidad de WTF 10 S). Resistencia eléctrica.</p> | |
| Sistema termosifón de 200 litros, para montaje en cubierta plana | | | |
| F1/TSS 200-2/FCC220 2E Ess. | 7 731 200 701 | Con posibilidad de montaje de resistencia eléctrica. | 1.700 |
| <ul style="list-style-type: none"> - Captador solar para montaje en vertical (FCC220-2S CTE TSS). - Acumulador de doble envoltente de 195 litros de capacidad útil con posibilidad de calentamiento con resistencia eléctrica (TS 200-2E Bosch). - Estructura de soporte para cubierta plana en Acero (MTSS 1). | | <ul style="list-style-type: none"> - Accesorios de conexión HTSS CTE 150-200 (tuberías en acero inoxidable). <p>No incluye: Líquido solar (necesario 1 unidad de WTF 10 S). Resistencia eléctrica.</p> | |
| Sistema termosifón de 300 litros, para montaje en cubierta plana | | | |
| F2/TSS 300-2/FCC220-2E Ess. | 7 731 200 702 | Con posibilidad de montaje de resistencia eléctrica. | 2.655 |
| <ul style="list-style-type: none"> - 2 captadores solares para montaje en vertical (FCC220-2S CTE TSS). - Acumulador de doble envoltente de 275 litros de capacidad útil con posibilidad de calentamiento con resistencia eléctrica (TS 300-2E Bosch). - Estructura de soporte para cubierta plana en acero (MTSS 2). | | <ul style="list-style-type: none"> - Accesorios de conexión HTSS CTE 300 (tuberías en acero inoxidable). <p>No incluye: Líquido solar (necesario 1 unidad de WTF 15 S). Resistencia eléctrica.</p> | |

Componentes y accesorios - Termosifón Essence Bosch

| Modelo | Referencia | Código EAN | Descripción | Precio base de venta € |
|------------------------------------------------------------------------------------------------------------------------------|---------------|-------------------|--------------------------------------------------------------------------------------------------------------------------------------------------------------------------------------------------------------------------------------------------------------------------------------------------|------------------------|
| Bastidor soporte básico sobre tejado plano para equipo termosifón TSS 150 y TSS 200 | | | | |
|  MTSS 1 | 7 735 600 458 | 4 057 749 732 804 | <ul style="list-style-type: none"> - Realizado en acero. - Aplicable a los captadores verticales FCC-2 S CTE TSS. - Necesario uno por cada termosifón sobre cubierta plana. - Necesario uno por cada termosifón 150 y 200 litros sobre cubierta plana. | 150 |
| Bastidor soporte básico sobre tejado plano para equipo termosifón TSS 300 | | | | |
|  MTSS 2 | 7 735 600 459 | 4 057 749 732 811 | <ul style="list-style-type: none"> - Realizado totalmente acero. - Aplicable a los captadores verticales FCC-2 S CTE TSS. - Necesario uno por cada termosifón de 300 l. sobre cubierta plana. | 270 |
| Conjunto de conexiones hidráulicas y tuberías realizadas en el acero inoxidable - Válido para TSS...-2 | | | | |
|  HTSS CTE 150-200 | 7 735 600 653 | 4 062 321 450 632 | Conjunto de conexiones, necesario uno por cada termosifón de 150 o 200 l | 200 |
| HTSS CTE 300 | 7 735 600 654 | 4 062 321 450 649 | Conjunto de conexiones, necesario uno por cada termosifón de 300 l | 200 |
| Resistencia eléctrica de apoyo para equipos termosifón - Válido para TSS...-2 | | | | |
|  Resistencia eléctrica (G 1 1/4") | 7 735 600 495 | 4 057 749 807 939 | Potencia: 1,5 kW (1 x 230 V). | 62 |
| | 7 735 600 496 | 4 057 749 807 946 | Potencia: 2,0 kW (1 x 230 V). | 67 |
| | 7 735 600 497 | 4 057 749 807 953 | Potencia: 3,0 kW (1 x 230 V). | 75 |
| Asas para acumulador TSS...-2 - Válido para TSS...-2 | | | | |
|  Set de asas para acumulador TSS | 8 735 100 754 | 4 057 749 746 191 | Conjunto de asas reutilizables para acumulador TSS | 26 |











Sistemas por circulación forzada:

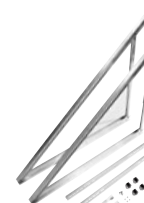

EJEMPLO





F2 / 300 / FT 226-2









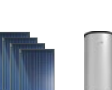







Paquetes solares + FT 226-2 / FK2-2 CTE

1 Captador

2 Captadores



3 Captadores





4 Captadores

Paquetes solares + FCC220-2 CTE

1 Captador

2 Captadores

3 Captadores

















4 Captadores

| Modelo | Referencia | Descripción del paquete |
|-------------------------|---------------|-------------------------------------------------------------------------------------------------------------------------------------------------------------------|
| F1 / 200 / FT 226-2 | 7 731 200 551 | Sistema compacto doméstico por circulación forzada de 200 litros, que incluye los siguientes componentes: |
| A1 / 200 / FT 226-2 | 7 731 200 552 | |
| F1 / 200 / FK2-2 CTE | 7 731 200 553 | <ul style="list-style-type: none"> - Captador solar para montaje en vertical. - Acumulador solar de 200 litros, 1 serpentín (W 200 EP C). |
| A1 / 200 / FK2-2 CTE | 7 731 200 554 | |
| F2 / 300 / FT 226-2 | 7 731 200 555 | Sistema compacto doméstico por circulación forzada de 300 litros, que incluye los siguientes componentes: |
| A2 / 300 / FT 226-2 | 7 731 200 556 | |
| F2 / 300 / FK2-2 CTE | 7 731 200 557 | |
| A2 / 300 / FK2-2 CTE | 7 731 200 558 | |
| F3 / 400 / FK2-2 CTE | 7 731 200 559 | Sistema compacto doméstico por circulación forzada de 400 litros, que incluye los siguientes componentes: |
| A3 / 400 / FK2-2 CTE | 7 731 200 560 | |
| F4 / 500 / FK2-2 CTE | 7 731 200 561 | Sistema compacto doméstico por circulación forzada de 500 litros, que incluye los siguientes componentes: |
| A4 / 500 / FK2-2 CTE | 7 731 200 562 | |
| F1 / 160 / FCC220-2 CTE | 7 731 200 563 | Sistema compacto doméstico por circulación forzada de 160 litros, que incluye los siguientes componentes: |
| A1 / 160 / FCC220-2 CTE | 7 731 200 564 | |
| F2 / 300 / FCC220-2 CTE | 7 731 200 565 | Sistema compacto doméstico por circulación forzada de 300 litros, que incluye los siguientes componentes: |
| A2 / 300 / FCC220-2 CTE | 7 731 200 566 | |
| F3 / 400 / FCC220-2 CTE | 7 731 200 567 | Sistema compacto doméstico por circulación forzada de 400 litros, que incluye los siguientes componentes: |
| A3 / 400 / FCC220-2 CTE | 7 731 200 568 | |
| F4 / 500 / FCC220-2 CTE | 7 731 200 569 | Sistema compacto doméstico por circulación forzada de 500 litros, que incluye los siguientes componentes: |
| A4 / 500 / FCC220-2 CTE | 7 731 200 570 | |

Paquetes solares con acumulador de un serpentín

| Características | Cubierta | Captador | Acc. Conexión | Estructura de soporte | Gancho de conexión | Precio base de venta € |
|----------------------------------------------------------------------------------------------------------------------------------------------------------------------------------------------------------------------------------------------------------------------------------------------------------------------------------------------------------------------------------------------------------------------------------------------------------------------------------------------------------------------------------------------|----------------------------------|--------------|---------------|-----------------------|--------------------|------------------------|
| <p>Además todos los paquetes incluyen:</p> <ul style="list-style-type: none"> - Juego de accesorios de conexión. - Estructura de soporte. - Ganchos de conexión para paquetes sobre cubierta inclinada. - Grupo de bombeo con controlador solar integrado (AGS 10 /TDS 100-2). - Vaso de expansión de 25 litros (SAG 25). - Válvula de seguridad de 6 bar (VS 6). - Purgador automático de aire (ELT 6). - Accesorio de conexión al vaso de expansión (AAS 1). | Plana | FT 226-2 | FS 18-2 | FKF 3 - 2T | | 3.304 |
| | Inclinada: Teja árabe / mixta | | FS 19-2 | FKA 5 - 2T | FKA 3-2 | 3.303 |
| | Plana | FKC-2 CTE2 | FS 17-2 | FKF 3-2 | | 3.125 |
| | Inclinada: Teja árabe / mixta | | FS 17-2 | FKA 5-2 | FKA 3-2 | 3.019 |
| | Plana | FT 226-2 | FS 18-2 | FV 2 -2T | | 4.952 |
| | Inclinada: Teja árabe / mixta | | FS 19-2 | AV 2 -2T | 2 FKA 3-2 | 4.927 |
| | Plana | FKC-2 CTE | FS 17-2 | FV 2-2 | | 4.593 |
| | Inclinada: Teja árabe / mixta | | FS 17-2 | AV 2-2 | 2 FKA 3-2 | 4.463 |
| | Plana | FKC-2 CTE | FS 17-2 | FV 3-2 | | 5.906 |
| | Inclinada: Teja árabe / mixta | | FS 17-2 | AV 3-2 | 3 FKA 3-2 | 5.752 |
| | Plana | FKC-2 CTE | FS 17-2 | FV 4-2 | | 7.149 |
| | Inclinada: Teja árabe / mixta | | FS 17-2 | AV 4-2 | 4 FKA 3-2 | 6.971 |
| <p>Además todos los paquetes incluyen:</p> <ul style="list-style-type: none"> - Juego de accesorios de conexión. - Estructura de soporte. - Ganchos de conexión para paquetes sobre cubierta inclinada. - Grupo de bombeo con controlador solar integrado (AGS 10 /TDS 100-2). - Vaso de expansión de 25 litros (SAG 25). - Válvula de seguridad de 6 bar (VS 6). - Purgador automático de aire (ELT 6). - Accesorio de conexión al vaso de expansión (AAS 1). | Plana | FCC220-2 CTE | WFS 18 | WMF 11 | | 2.814 |
| | Inclinada: Teja árabe / mixta | | WFS 19 | WMT 1 | FKA 3-2 | 2.854 |
| | Plana | FCC220-2 CTE | WFS 18 | WFV 2 | | 4.263 |
| | Inclinada: Teja árabe / mixta | | WFS 19 | WAV 2 | 2 FKA 3-2 | 4.243 |
| | Plana | FCC220-2 CTE | WFS 18 | WFV 3 | | 5.433 |
| | Inclinada: Teja árabe / mixta | | WFS 19 | WAV 3 | 3 FKA 3-2 | 5.417 |
| | Plana | FCC220-2 CTE | WFS 18 | WFV 4 | | 6.520 |
| | Inclinada: Teja árabe / mixta | | WFS 19 | WAV 4 | 4 FKA 3-2 | 6.476 |

Sistemas por circulación forzada:

|  EJEMPLO A3 / 400-1 / FKC-2 | | Modelo | Referencia | Descripción del paquete | | | | |
|------------------------------------------------------------------------------------------------------------------------------------------------------------------------------------------------------------------------------------------------------------------------------------------------------------------------------------------------------------------------------------------------------------------------------------------------------------------------------------------------------------------------------------------------------------------------------------------------------------------------------------------------------------------------------------------------------------------------------------------------------------------------------------------------------------------------------------------------------------------------------------------------------------------------------------------------------|--|------------------------------------------------|------------|---------------------------------------------------------------------------------------------------------------------------------------------------------------------|---------------|--------------------------------------------------------------------------------------------------------------------------------------------------------------------------------------------------------------------------------------|--------------------------------------------------------------------------------------------------------------------------------------------------------------------------------------------------------------------------------------|--------------------------------------------------------------------------------------------------------------------------------------------------------------------------------------------------------------------------------------|
|            | | Paquetes solares + FT 226-2 / FKC-2 CTE | |   | | | | |
| | | 2 Captadores | | F2 / 300-5 FT 226-2 | 7 731 200 571 | | | |
| | | 2 Captadores | | A2 / 300-5 / FT 226-2 | 7 731 200 572 | Sistema compacto doméstico por circulación forzada de 300 litros, que incluye los siguientes componentes: - 2 captadores solares para montaje en vertical. - Acumulador solar de 300 litros, 2 serpentines (WS 310-5 EP 1 B). | | |
| | | 2 Captadores | | F2 / 300-5 / FKC-2 CTE | 7 731 200 573 | | | |
| | | 2 Captadores | | A2 / 300-5 / FKC-2 CTE | 7 731 200 574 | | | |
| | | 3 Captadores | | F3 / 400-5 / FKC-2 CTE | 7 731 200 575 | | Sistema compacto doméstico por circulación forzada de 400 litros, que incluye los siguientes componentes: - 3 captadores solares para montaje en vertical. - Acumulador solar de 400 litros, 2 serpentines (WS 400-5 EKP 1 B). | |
| | | 3 Captadores | | A3 / 400-5 / FKC-2 CTE | 7 731 200 576 | | | |
| | | 4 Captadores | | F4 / 500-1 / FKC-2 CTE | 7 731 200 577 | Sistema compacto doméstico por circulación forzada de 500 litros, que incluye los siguientes componentes: - 4 captadores solares para montaje en vertical. - Acumulador solar de 500 litros, 2 serpentines (WS 500-5 EKP 1 B). | | |
| | | 4 Captadores | | A4 / 500-1 / FKC-2 CTE | 7 731 200 578 | | | |
| | | Paquetes solares + FCC220-2 CTE | | 2 Captadores | | F2 / 300-5 / FCC220-2 CTE | 7 731 200 579 | Sistema compacto doméstico por circulación forzada de 300 litros, que incluye los siguientes componentes: - 2 captadores solares para montaje en vertical. - Acumulador solar de 300 litros, 2 serpentines (WS 310-5 EP 1 B). |
| | | | | 2 Captadores | | A2 / 300-5 / FCC220-2 CTE | 7 731 200 580 | |
| | | | | 3 Captadores | | F3 / 400-5 / FCC220-2 CTE | 7 731 200 581 | Sistema compacto doméstico por circulación forzada de 400 litros, que incluye los siguientes componentes: - 3 captadores solares para montaje en vertical. - Acumulador solar de 400 litros, 2 serpentines (WS 400-5 EKP 1 B). |
| 3 Captadores | | | | A3 / 400-5 / FCC220-2 CTE | 7 731 200 582 | | | |
| 4 Captadores | | | | F4 / 500-1 / FCC220-2 CTE | 7 731 200 583 | Sistema compacto doméstico por circulación forzada de 500 litros, que incluye los siguientes componentes: - 4 captadores solares para montaje en vertical. - Acumulador solar de 500 litros, 2 serpentines (WS 500-5 EP 1 B). | | |
| 4 Captadores | | | | A4 / 500-1 / FCC220-2 CTE | 7 731 200 584 | | | |

Preparado Directiva ErP

Paquetes solares con acumulador de doble serpentín

| Características | Cubierta | Captador | Acc. Conexión | Estructura de soporte | Gancho de conexión | Precio base de venta € | |
|-----------------------------------------------------------------------------------------------------------------------------------------------------------------------------------------------------------------------------------------------------------------------------------------------------------------------------------------------------------------------------------------------------------------------------------------------------------------------------------------------------------------------------------------------|-----------------------------------------------------------------------------------------------------------------------------------------------------------------------------------------------------------------------------------------------------------------------------------------------------------------------------------------------------------------------------------------------------------------------------------------------------------------------------------------------------------------------------------------------|----------------------------------|---------------|-----------------------|--------------------|------------------------|--------------|
| <p>Además todos los paquetes incluyen:</p> <ul style="list-style-type: none"> - Juego de accesorios de conexión. - Estructura de soporte. - Ganchos de conexión para paquetes sobre cubierta inclinada. - Grupo de bombeo con controlador solar integrado (AGS 10 / TDS 100-2). - Vaso de expansión de 25 litros (SAG 25). - Válvula de seguridad de 6 bar (VS 6). - Purgador automático de aire (ELT 6). - Accesorio de conexión al vaso de expansión (AAS 1). | Plana | FKC-2 CTE | FS 18-2 | FV 2 - 2T | | 5.057 | |
| | Inclinada: Teja árabe / mixta | | FS 19-2 | AV 2 - 2T | 2 FKA 3-2 | 5.032 | |
| | Plana | FKC-2 CTE | FS 17-2 | FV 2-2 | | 4.698 | |
| | Inclinada: Teja árabe / mixta | | FS 17-2 | AV 2-2 | 2 FKA 3-2 | 4.568 | |
| | Plana | FKC-2 CTE | FS 17-2 | FV 3-2 | | 6.011 | |
| | Inclinada: Teja árabe / mixta | | FS 17-2 | AV 3-2 | 3 FKA 3-2 | 5.857 | |
| | Plana | FKC-2 CTE | FS 17-2 | FV 4-2 | | 7.219 | |
| | Inclinada: Teja árabe / mixta | | FS 17-2 | AV 4-2 | 4 FKA 3-2 | 7.041 | |
| | <p>Además todos los paquetes incluyen:</p> <ul style="list-style-type: none"> - Juego de accesorios de conexión. - Estructura de soporte. - Ganchos de conexión para paquetes sobre cubierta inclinada. - Grupo de bombeo con controlador solar integrado (AGS 10 / TDS 100-2). - Vaso de expansión de 25 litros (SAG 25). - Válvula de seguridad de 6 bar (VS 6). - Purgador automático de aire (ELT 6). - Accesorio de conexión al vaso de expansión (AAS 1). | Plana | FCC220-2 CTE | WFS 18 | WV 2 | | 4.411 |
| | | Inclinada: Teja árabe / mixta | | WFS 19 | WAV 2 | 2 FKA 3-2 | 4.423 |
| Plana | | FCC220-2 CTE | WFS 18 | WV 3 | | 5.598 | |
| Inclinada: Teja árabe / mixta | | | WFS 19 | WAV 3 | 3 FKA 3-2 | 5.582 | |
| Plana | | FCC220-2 CTE | WFS 18 | WV 4 | | 6.680 | |
| Inclinada: Teja árabe / mixta | | | WFS 19 | WAV 4 | 4 FKA 3-2 | 6.636 | |

Bombas de calor multitarea aire/agua Compress 6000i/7001i AW Bosch

La nueva bomba de calor Compress 6000i/7001i AW de Bosch para producción de calor, frío y agua caliente sanitaria es el sistema más eficiente y respetuoso con el medio ambiente gracias a su alta eficiencia A++, COP elevados y reducidos niveles sonoros. Manteniendo el concepto de nuestra bomba de calor Hydro, pero ahora con dos nuevos modelos de unidad interior con frontal de cristal que, por su sofisticado diseño, harán que la instalación se convierta en un elemento más de decoración.



Unidad exterior
Compress 6000i /7001i AW

Novedad

BOSCH

| Modelo | Alimentación | Clase de Eficiencia Energética* | Referencia | Código EAN | Descripción | Precio base de venta € |
|----------------------------------------------|---------------------------|---------------------------------|---------------|-------------------|----------------------------------------------------------------|------------------------|
| Unidades exteriores Compress 6000i AW | | | | | | |
| Compress 6000i AW-5s | Monofásica (230V/1F/50Hz) | 35° A+++ A+++ → D | 8 738 205 060 | 4 054 925 236 958 | | 6.155 |
| | | 55° A++ A+++ → D | | | | |
| Compress 6000i AW-7s | Monofásica (230V/1F/50Hz) | 35° A+++ A+++ → D | 8 738 205 061 | 4 054 925 236 965 | | 6.230 |
| | | 55° A++ A+++ → D | | | | |
| Compress 6000i AW-9s | Monofásica (230V/1F/50Hz) | 35° A+++ A+++ → D | 8 738 205 062 | 4 054 925 236 972 | Bomba de calor reversible, DC inverter. Refrigerante R410A. | 6.425 |
| | | 55° A++ A+++ → D | | | | |
| CS7001i AW 13 OR-S | Monofásica (230V/1F/50Hz) | 35° A+++ A+++ → D | 7 738 602 089 | 4 062 321 295 325 | Conexión hidráulica entre unidad exterior e interior. | 8.320 |
| | | 55° A++ A+++ → D | | | Facilidad de instalación. | |
| CS7001i AW 13 OR-T | Trifásica (400V/3F/50Hz) | 35° A+++ A+++ → D | 7 738 601 997 | 4 062 321 295 271 | | 8.465 |
| | | 55° A++ A+++ → D | | | | |
| CS7001i AW 17 OR-T | Trifásica (400V/3F/50Hz) | 35° A+++ A+++ → D | 7 738 601 998 | 4 062 321 295 288 | | 9.205 |
| | | 55° A++ A+++ → D | | | | |

*Datos según directivas (UE) 811/2013 y (UE) 813/2013 (ErP)

Novedad

IVA no incluido

Bombas de calor multitarea aire/agua Compress 6000i/7001i AW Bosch

Características técnicas

| Modelo | Compress 6000i AW-5s | Compress 6000i AW-7s | Compress 6000i AW-9s | CS7001i AW 13 OR-S | CS7001i AW 13 OR-T | CS7001i AW 17 OR-T |
|----------------------------------------------------------------------------|----------------------------|----------------------|----------------------|----------------------|----------------------|----------------------|
| Potencia max. calor A7-W35/55 (kW) ¹⁾ | 7 / 6,7 | 7,5 / 8,4 | 10,8 / 8,4 | 16,9 / 14,6 | 16,9 / 14,8 | 19,9 / 15,9 |
| Potencia max. calor A2-W35/55 (kW) ¹⁾ | 5,3 / 5,1 | 6,3 / 5,6 | 9,0 / 7,5 | 13,1 / 11,3 | 11,7 / 10,3 | 14,4 / 11,7 |
| SCOP (W35) clima cálido/medio | 5,75 / 4,65 | 6,74 / 5,16 | 6,29 / 4,93 | 5,79 / 4,73 | 6,35 / 4,54 | 6,17 / 4,85 |
| SCOP (W55) clima cálido/medio | 4,12 / 3,34 | 4,52 / 3,67 | 4,55 / 3,7 | 4,24 / 3,55 | 4,25 / 3,58 | 4,36 / 3,61 |
| Eficiencia energética estacional calefacción (W35), clima cálido/medio (%) | 227 / 183 | 267 / 203 | 249 / 194 | 229 / 186 | 231 / 179 | 244 / 191 |
| Eficiencia energética estacional calefacción (W55), clima cálido/medio (%) | 162 / 131 | 178 / 144 | 179 / 145 | 167 / 139 | 167 / 140 | 171 / 142 |
| COPd -clima medio- Tj=7 W55 | 4,29 | 4,70 | 4,65 | 4,41 | 4,50 | 4,49 |
| Potencia máxima frío A35-W18/7 ¹⁾ | 5,92 / 3,99 | 7,13 / 5,05 | 7,11 / 4,94 | 10,89 / 9,06 | 11,12 / 8,86 | 11,45 / 9,69 |
| EER a potencia máxima con A35-W18/7 ¹⁾ | 3,79 / 2,74 | 3,46 / 2,64 | 3,9 / 2,82 | 3,69 / 2,64 | 3,23 / 2,72 | 3,77 / 2,68 |
| Nivel de presión sonora a una distancia de 1m | 39 | 39 | 40 | 47 | 45 | 45 |
| Nivel de potencia acústica según Erp (dBA) ²⁾ | 47 | 47 | 48 | 55 | 53 | 53 |
| Límites de funcionamiento (calor/frío) | -20 / 35 °C +15 / 45 °C | -20 / 35 +15 / 45 | -20 / 35 +15 / 45 | -20 / 35 +15 / 45 | -20 / 35 +15 / 45 | -20 / 35 +15 / 45 |
| Temperatura impulsión (min/max sólo bomba) | 7 °C / 62 °C | 7 °C / 62 °C | 7 °C / 62 °C | 7 °C / 62 °C | 7 °C / 62 °C | 7 °C / 62 °C |
| Alto / Ancho / Fondo (mm) | 1380 x 930 x 440 | 1380 x 930 x 440 | 1380 x 930 x 440 | 1695 x 1122 x 545 | 1695 x 1122 x 545 | 1695 x 1122 x 545 |
| Peso total (con carcassas)(Kg) | 106 | 107 | 114 | 182 | 182 | 193 |
| Tipo de refrigerante ³⁾ | R410A | | | | | |
| Cant. Refrigerante (kg)/ Tonelada eq. CO ² | 1,7 / 3,55 | 1,75 / 3,65 | 2,35 / 4,91 | 3,3 / 6,89 | 3,3 / 6,89 | 4,0 / 8,35 |

A= temperatura aire, W= temperatura impulsión agua

1) Valores según EN14511

2) Nivel de potencia acústica según la EN12102 (40% A7/W55)

3) GWP = 2088 en un circuito herméticamente cerrado

Bombas de calor multitarea aire /agua Compress 6000i/7001i AW Bosch



| Modelo | Referencia | Código EAN | Descripción | Combinación unidades exteriores | Presión máxima calefacción a.c.s. (bar) | Resist. eléctrica (kW) | Dimensiones Alto ancho fondo (mm) | Peso (kg) | Precio base de venta € |
|-----------------------------------------------------------------------------------------------------------------------|---------------|-------------------|-----------------------------------------------------------------------------------------------------------------------------------------------------------------------------------------------------------------------------------------------------------------------------|----------------------------------------------------------------------|-----------------------------------------|------------------------|-----------------------------------|-----------|------------------------|
| Unidades interiores Compress 6000i AW: módulos hidráulicos para combinar con unidad exterior Compress 6000i AW | | | | | | | | | |
| AWM 5-9 acumulación | 8 738 207 530 | 4 054 925 896 428 | Módulo interior hidráulico tipo torre para frío, calor y a.c.s. con depósito de acero inox de 190 L. Temperatura máxima de a.c.s.: 85°C. Vaso de expansión incorporado: 10L modelo AWM 5-9 y 13,5L modelo AWM 13-17. Eficiencia energética en a.c.s.: A Perfil de carga: L. | Compress 6000i AW-5s Compress 6000i AW-7s Compress 6000i AW-9s | 2,5 / 10 | | | 145 | 5.910 |
| AWM 13-17 acumulación | 8 738 207 532 | 4 054 925 896 442 | | CS7001i AW 13 OR-S CS7001i AW 13 OR-T CS7001i AW 17 OR-T | | | 1800 600 650 | | 6.040 |
| AWMS 5-9 acumulación solar | 8 738 207 531 | 4 054 925 896 435 | Módulo interior hidráulico para frío calor y a.c.s. y solar con depósito de doble serpentín de acero inox de 184 L. Temperatura máxima de a.c.s.: 85°C. Vaso de expansión incorporado: 14 L. Eficiencia energética en a.c.s.: A Perfil de carga: L. | Compress 6000i AW-5s Compress 6000i AW-7s Compress 6000i AW-9s | 2,5 / 10 | 2 kW | | 150 | 6.835 |
| AWMS 13-17 acumulación solar | 8 738 207 533 | 4 054 925 896 459 | | CS7001i AW 13 OR-S CS7001i AW 13 OR-T CS7001i AW 17 OR-T | | 4 kW | | | 7.090 |
| | | | | | | 6 kW | | | |
| AWE 5-9 resistencia | 7 736 900 907 | 4 054 925 831 214 | Módulo interior hidráulico para frío y calor con resistencia eléctrica. Vaso de expansión incorporado: 8 l. | Compress 6000i AW-5s Compress 6000i AW-7s Compress 6000i AW-9s | | 9 kW | | | 2.450 |
| AWE 13-17 resistencia | 7 736 900 908 | 4 054 925 831 221 | | CS7001i AW 13 OR-S CS7001i AW 13 OR-T CS7001i AW 17 OR-T | | | | 32 | 2.600 |
| AWE 5-9 B resistencia (cristal) | 7 738 601 043 | 4 057 749 324 382 | Módulo interior hidráulico con frontal en cristal negro para frío y calor con resistencia eléctrica. Vaso de expansión incorporado: 8 l. | Compress 6000i AW-5s Compress 6000i AW-7s Compress 6000i AW-9s | 2,5 / - | | 700 485 386 | | 2.800 |
| AWE 13-17 B resistencia (cristal) | 7 738 601 059 | 4 057 749 324 436 | | CS7001i AW 13 OR-S CS7001i AW 13 OR-T CS7001i AW 17 OR-T | | | | | 2.985 |
| AWB 5-9 híbrido | 7 736 900 905 | 4 054 925 831 191 | Módulo interior hidráulico para frío* y calor en combinación con caldera. (gas, gasóleo y pellets) | Compress 6000i AW-5s Compress 6000i AW-7s Compress 6000i AW-9s | | - | | 24 | 2.275 |
| AWB 13-17 híbrido | 7 736 900 906 | 4 054 925 831 207 | | CS7001i AW 13 OR-S CS7001i AW 13 OR-T CS7001i AW 17 OR-T | | - | | | 2.310 |

* Recomendable aislar tuberías módulo AWB.

 Puesta en marcha gratuita para toda la gama de Bombas de calor aire/agua realizada por el Servicio Técnico Oficial de Junkers Bosch.

Esquemas de instalación gama Compress 6000i/7001i AW Bosch

Esquema de instalación AWB (híbrida)

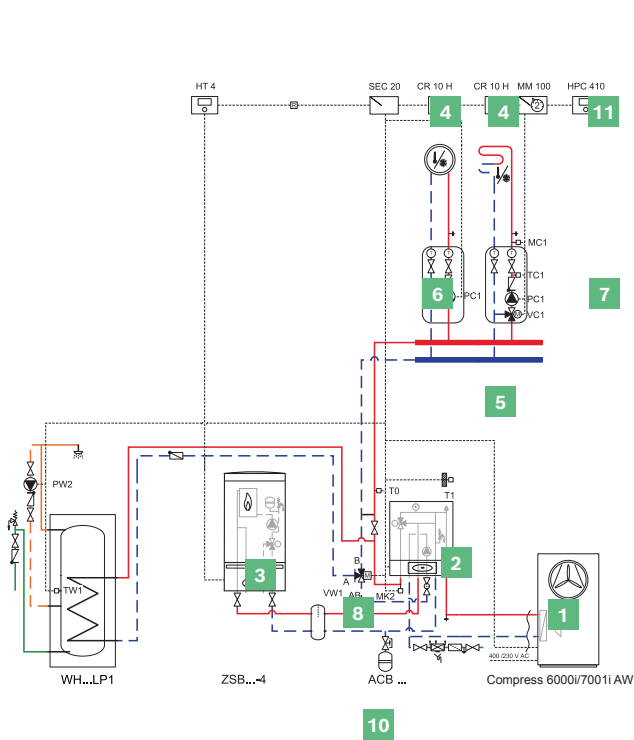

Esquema de instalación AWE (resistencia)

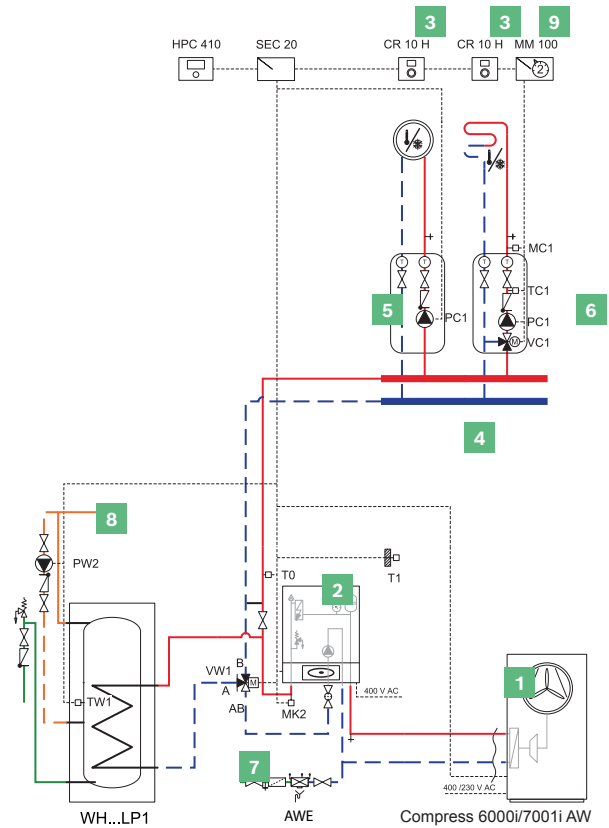

| Marca | Modelo | Descripción | Código |
|-------|-------------------------|-----------------------------------------------------|---------------|
| 1 | Compress 6000i/7001i AW | Unidad exterior | Según talla |
| 2 | AWB | Unidad interior (híbrida) | Según talla |
| 3 | n/d | Equipo refuerzo (caldera apoyo) | n/d |
| 4 | CR 10 H | Control con sensor humedad | 7 738 112 314 |
| 5 | HKV2/25/25 | Colector para conexión de circuitos | 8 718 599 377 |
| 6 | HS25/6 | Grupo de bombeo sin mezcladora | 7 736 601 144 |
| 7 | HSM25/6 | Grupo de bombeo con mezcladora | 7 736 601 148 |
| 8 | DHW ·WV | Válvula 3 vías para a.c.s. | 8 738 204 921 |
| 9 | WH 290 LP1 B | Depósito a.c.s. 277 litros especial bombas de calor | 8 735 100 641 |
| 10 | n/d | Vaso de expansión | n/d |
| 11 | MM100 | Módulo control gestión circuitos | 7 738 110 140 |

Componentes necesarios para 2 circuitos independientes

| Marca | Modelo | Descripción | Código |
|-------|-------------------------|-----------------------------------------------------|---------------|
| 1 | Compress 6000i/7001i AW | Unidad exterior | Según talla |
| 2 | AWE | Unidad interior (Tipo torre acumulación) | Según talla |
| 3 | CR 10 H | Control con sensor humedad | 7 738 112 314 |
| 4 | HKV2/25/25 | Colector para conexión de circuitos | 8 718 599 377 |
| 5 | HS25/6 | Grupo de bombeo sin mezcladora | 7 736 601 144 |
| 6 | HSM25/6 | Grupo de bombeo con mezcladora | 7 736 601 148 |
| 7 | DHW ·WV | Válvula 3 vías para a.c.s. | 8 738 204 921 |
| 8 | WH 290 LP1 B | Depósito a.c.s. 277 litros especial bombas de calor | 8 735 100 641 |
| 9 | MM100 | Módulo control gestión circuitos | 7 738 110 140 |

Componentes necesarios para 2 circuitos independientes

Nota: Estos esquemas son conceptuales como ejemplo de algunas instalaciones tipo. Otras configuraciones son también posibles. En los manuales de instalación se encuentran los detalles de todos los componentes que pueden ser necesarios.

Esquemas de instalación gama Compress 6000i/7001i AW Bosch

Esquema de instalación AWM (acumulación)

Esquema de instalación AWMS (acumulación solar)

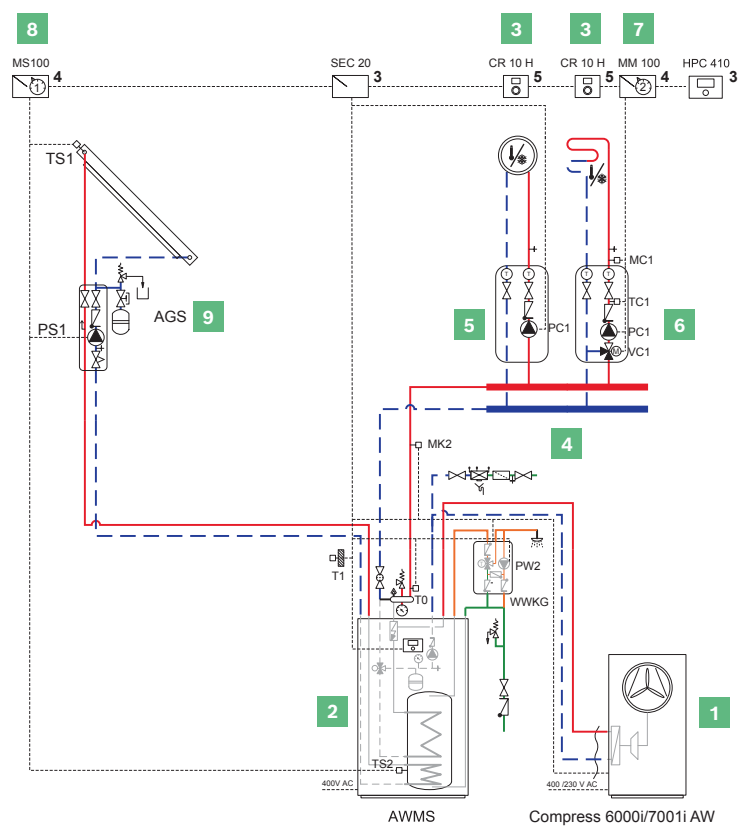
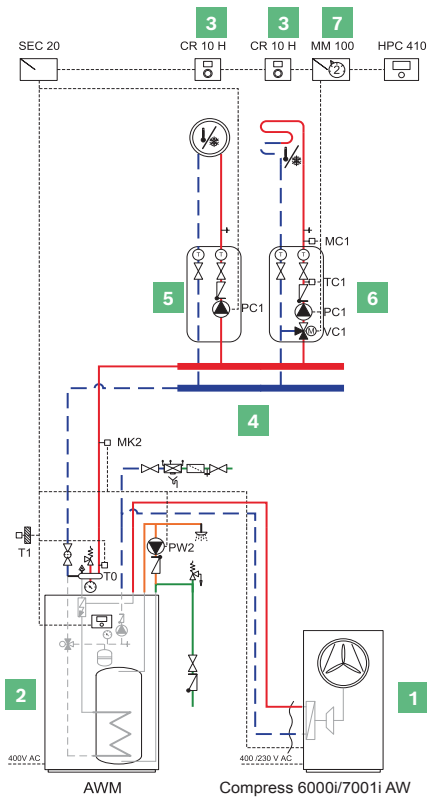

| Marca | Modelo | Descripción | Código |
|-------|-------------------------|------------------------------------------|---------------|
| 1 | Compress 6000i/7001i AW | Unidad exterior | Según talla |
| 2 | AWM | Unidad interior (Tipo torre acumulación) | Según talla |
| 3 | CR 10 H | Control con sensor humedad | 7 738 112 314 |
| 4 | HKV2/25/25 | Colector para conexión de circuitos | 8 718 599 377 |
| 5 | HS25/6 | Grupo de bombeo sin mezcladora | 7 736 601 144 |
| 6 | HSM25/6 | Grupo de bombeo con mezcladora | 7 736 601 148 |
| 7 | MM100 | Módulo control gestión circuitos | 7 738 110 140 |

| Marca | Modelo | Descripción | Código |
|-------|-------------------------|-----------------------------------------------------|--------------------------------|
| 1 | Compress 6000i/7001i AW | Unidad exterior | Según talla |
| 2 | AWMS | Unidad interior (Tipo torre acumulación solar) | Según talla |
| 3 | CR 10 H | Control con sensor de humedad | 7 738 112 314 |
| 4 | HKV2/25/25 | Colector para conexión de circuitos | 8 718 599 377 |
| 5 | HS25/6 | Grupo de bombeo sin mezcladora | 7 736 601 144 |
| 6 | HSM25/6 | Grupo de bombeo con mezcladora | 7 736 601 148 |
| 7 | MM100 | Módulo control gestión circuitos | 7 738 110 140 |
| 8 | MS100 | Módulo solar para a.c.s. | 7 738 110 144 |
| 9 | Sistema solar | Sistema solar forzado, panel + grupo de circulación | De acuerdo a instalación solar |

Componentes necesarios para 2 circuitos independientes

Nota: Estos esquemas son conceptuales como ejemplo de algunas instalaciones tipo. Otras configuraciones son también posibles. En los manuales de instalación se encuentran los detalles de todos los componentes que pueden ser necesarios.

Bombas de calor multitarea aire/agua Compress 3400i AWS Bosch

Nueva bomba de calor tipo Split Bosch Compress 3400i AWS. Con una unidad exterior totalmente renovada, con refrigerante R32 en potencias hasta 10kW (resto de modelos hasta 14kW en R410), que permitirá alcanzar temperaturas de impulsión de hasta 60°C, COPs en a.c.s. de 3 y reducidos niveles de ruido.

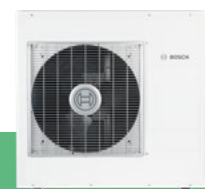

Unidad exterior Compress 3400i AWS

Novedad

BOSCH

| Modelo | Alimentación | Clase de Eficiencia Energética* | Referencia | Código EAN | Descripción | Precio base de venta € |
|-----------------------------------------------|---------------------------|---------------------------------|---------------|-------------------|-----------------------------------------------------------------------------------------------------------------------------------------------------------|------------------------|
| Unidades exteriores Compress 3400i AWS | | | | | | |
| CS3400iAWS 4 OR-S | Monofásica (230V/1F/50Hz) | 35° | 8 750 722 680 | 4 062 321 403 621 | Bomba de calor reversible, DC inverter. Refrigerante R32. Conexión frigorífica entre unidad exterior e interior. Facilidad de instalación. | 2.570 |
| | | 55° | | | | |
| CS3400iAWS 6 OR-S | Monofásica (230V/1F/50Hz) | 35° | 8 750 722 681 | 4 062 321 403 676 | | 2.660 |
| | | 55° | | | | |
| CS3400iAWS 8 OR-S | Monofásica (230V/1F/50Hz) | 35° | 8 750 722 682 | 4 062 321 403 683 | | 3.505 |
| | | 55° | | | | |
| CS3400iAWS 10 OR-S | Monofásica (230V/1F/50Hz) | 35° | 8 750 722 683 | 4 062 321 403 690 | | 4.400 |
| | | 55° | | | | |
| CS3400iAWS 12 OR-S | Monofásica (230V/1F/50Hz) | 35° | 8 750 722 684 | 4 062 321 403 706 | | 5.455 |
| | | 55° | | | | |
| CS3400iAWS 14 OR-S | Monofásica (230V/1F/50Hz) | 35° | 8 750 722 685 | 4 062 321 403 713 | 6.165 | |
| | | 55° | | | | |
| CS3400iAWS 10 OR-T | Trifásica (400V/3F/50Hz) | 35° | 8 750 722 686 | 4 062 321 403 720 | Bomba de calor reversible, DC inverter. Refrigerante R410. Conexión frigorífica entre unidad exterior e interior. Facilidad de instalación. | 4.815 |
| | | 55° | | | | |
| CS3400iAWS 12 OR-T | Trifásica (400V/3F/50Hz) | 35° | 8 750 722 687 | 4 062 321 403 737 | 5.780 | |
| | | 55° | | | | |
| CS3400iAWS 14 OR-T | Trifásica (400V/3F/50Hz) | 35° | 8 750 722 688 | 4 062 321 403 744 | 6.690 | |
| | | 55° | | | | |

Aerothermia

* Datos según directivas (UE) 811/2013 y (UE) 813/2013 (ErP)

Bombas de calor multitarea aire/agua Compress 3400i AWS Bosch

Características técnicas

| Modelo | CS3400i AWS 4s | CS3400i AWS 6s | CS3400i AWS 8s | CS3400i AWS 10s | CS3400i AWS 12s | CS3400i AWS 14s | CS3400i AWS 10t | CS3400i AWS 12t | CS3400i AWS 14t |
|-----------------------------------------------------------------------------------------|------------------------------|------------------------------|------------------------------|------------------------------|------------------------------|------------------------------|------------------------------|------------------------------|------------------------------|
| Potencia max. calor A7-W35/55 (kW) ¹⁾ | 5,21 / 3,89 | 6,15 / 4,99 | 8,02 / 6,77 | 8,92 / 6,77 | 12,1 / 9,15 | 13,8 / 9,15 | 9,98 / 9,56 | 11,6 / 11,2 | 14,6 / 12,9 |
| Potencia max. calor A2-W35 (kW) ¹⁾ | 3,81 | 5,98 | 7,35 | 7,85 | 10,8 | 11,4 | 9,6 | 10,9 | 12,2 |
| SCOP para calefacción baja temperatura (W35) clima cálido/medio | 6,12 / 4,76 | 6,35 / 4,66 | 6,42 / 4,73 | 6,49 / 4,55 | 5,66 / 4,24 | 5,5 / 4,23 | 5,78 / 4,67 | 5,79 / 4,57 | 5,8 / 4,53 |
| SCOP para calefacción baja temperatura (W55) clima cálido/medio | 3,87 / 3,22 | 4,19 / 3,13 | 4,24 / 3,24 | 4,32 / 3,22 | 3,82 / 3,06 | 3,76 / 3,01 | 4,33 / 3,46 | 4,28 / 3,49 | 4,27 / 3,54 |
| Eficiencia energética estacional calefacción (W35), clima medio (%) | 187 | 183 | 186 | 179 | 166 | 166 | 184 | 180 | 178 |
| Eficiencia energética estacional calefacción (W55), clima medio (%) | 125 | 122 | 126 | 126 | 120 | 117 | 135 | 137 | 138 |
| COPd-clima medio-Tj=7 W55 | 4,27 | 4,02 | 4,44 | 4,31 | 3,91 | 4,05 | 4,23 | 4,36 | 4,50 |
| Potencia máxima frío A35-W18/7 ¹⁾ | 5,39 / 3,7 | 6,94 / 4,97 | 8,44 / 5,83 | 9,02 / 6,0 | 10,1 / 7,8 | 10,7 / 8,28 | 8,3 / 6,39 | 9,2 / 7,02 | 10,1 / 7,73 |
| EER a potencia máxima con A35-W18/7 ¹⁾ | 4,53 / 3,29 | 4,33 / 3,2 | 4,07 / 3,15 | 3,93 / 3,12 | 2,29 / 1,79 | 2,21 / 1,7 | 3,03 / 2,37 | 2,94 / 2,35 | 2,84 / 2,3 |
| Conexión tuberías de refrigerante gas/líquido (Pulgadas) | 1/2" / 1/4" | 5/8" / 1/4" | 5/8" / 1/4" | 5/8" / 1/4" | 5/8" / 3/8" | 5/8" / 3/8" | 5/8" / 3/8" | 5/8" / 3/8" | 5/8" / 3/8" |
| Longitud máxima de tubería de refrigerante ente unidad exterior e interior (m) | 30 | | | | | | | | |
| Nivel de presión sonora a una distancia de 1m | 53 | 51 | 51 | 51 | 56 | 57 | 56 | 56 | 56 |
| Nivel de potencia acústica según Erp (dBA) ²⁾ | 61 | 59 | 59 | 59 | 64 | 65 | 64 | 64 | 64 |
| Límites de funcionamiento (calor/frío) | -20 / +45 °C +10 / +46 °C | -20 / +45 °C +10 / +46 °C | -20 / +45 °C +10 / +46 °C | -20 / +45 °C +10 / +46 °C | -15 / +45 °C +10 / +46 °C | -15 / +45 °C +10 / +46 °C | -20 / +45 °C +10 / +46 °C | -20 / +45 °C +10 / +46 °C | -20 / +45 °C +10 / +46 °C |
| Temperatura impulsión (max sólo bomba) | 60 °C (Hasta -7 °C) | | | | 60°C (hasta -10 °C) | | | 60 °C | |
| Alto / Ancho / Fondo (mm) | 609 976 380 | 864 x 975 x 380 | | | | 1262 x 975 x 380 | | | |
| Peso total (con carcasas) (Kg) | 50 | 66 | | | | 118 | | | |
| Tipo de refrigerante ³⁾ | R32 | | | | R410A | | | | |
| Cant. Refrigerante (kg)/ Tonelada eq. CO ₂ | 1,1 / 0,743 | 1,3 / 0,878 | | | | 3,2 / 6,682 | | | |

A= temperatura aire, W= temperatura impulsión agua. Datos provisionales, sujetos a posibles cambios.

1) Valores según EN14511

2) Nivel de potencia acústica según la EN12102 (A7/W55)

3) GWP (R32) = 675 / GWP (R410A) = 2088

Bombas de calor multitarea aire /agua Compress 3400i AWS Bosch

Unidad interior mural
Compress 3400i AWSUnidad interior
Acumulación AWS

| Modelo | Referencia | Código EAN | Descripción | Combinación unidades exteriores | Presión máxima Calef/a.c.s. (bar) | Resist. eléctrica (kW) | Dimensiones Alto ancho fondo (mm) | Peso (kg) | Precio base de venta € |
|-------------------------------------------------------------------------------------------------------------------------|---------------|-------------------|---------------------------------------------------------------------------------------------------|-----------------------------------------------------------------------|-----------------------------------|------------------------|-----------------------------------|-----------|------------------------|
| Unidades interiores Compress 3400i AWS: módulos hidráulicos para combinar con unidad exterior Compress 3400i AWS | | | | | | | | | |
| CS3400iAWS 10 M | 8 738 213 438 | 4 062 321 593 506 | Módulo interior hidráulico para frío, calor y a.c.s. con depósito de acero inox de 190 L. | CS3400iAWS 4-s CS3400iAWS 6-s CS3400iAWS 8-s CS3400iAWS 10-s | 3 / 10 | 2 kW | 1800 600 660 | 136 | 6.340 |
| | | | Temperatura máxima de a.c.s.: 85°C. | | | 4 kW | | | |
| CS3400iAWS 14 M | 8 738 213 439 | 4 062 321 593 513 | Vaso de expansión incorporado: 13,5 L. | CS3400iAWS 10-t CS3400iAWS 12-s/t CS3400iAWS 14-s/t | | 2 kW | | 139 | 6.465 |
| | | | Eficiencia energética en a.c.s.: B. | | | 4 kW | | | |
| CS3400iAWS 10 E | 8 738 212 147 | 4 062 321 544 270 | Módulo interior hidráulico para climatización frío y calor con resistencia eléctrica. | CS3400iAWS 4-s CS3400iAWS 6-s CS3400iAWS 8-s CS3400iAWS 10-s | | 2 kW | | 41 | 3.165 |
| | | | | | | 4 kW | | | |
| CS3400iAWS 14 E | 8 738 212 148 | 4 062 321 544 287 | Vaso de expansión incorporado: 8 L. | CS3400iAWS 10-t CS3400iAWS 12-s/t CS3400iAWS 14-s/t | 3 / - | 2 kW | 700 485 398 | 44 | 3.715 |
| | | | | | | 4 kW | | | |
| CS3400iAWS 10 B | 8 738 212 145 | 4 062 321 544 256 | | CS3400iAWS 4-s CS3400iAWS 6-s CS3400iAWS 8-s CS3400iAWS 10-s | | - | | 34 | 2.530 |
| | | | Módulo interior hidráulico para frío y calor en combinación con caldera (gas, gasóleo y pellets). | | | | | | |
| CS3400iAWS 14 B | 8 738 212 146 | 4 062 321 544 263 | | CS3400iAWS 10-t CS3400iAWS 12-s/t CS3400iAWS 14-s/t | | - | | 36 | 2.965 |

Puesta en marcha gratuita para toda la gama de Bombas de calor aire/agua realizada por el Servicio Técnico Oficial de Junkers Bosch.

Esquemas de instalación gama Compress 3400i AWS Bosch

Esquema de instalación CS3400iAWS B (híbrida)

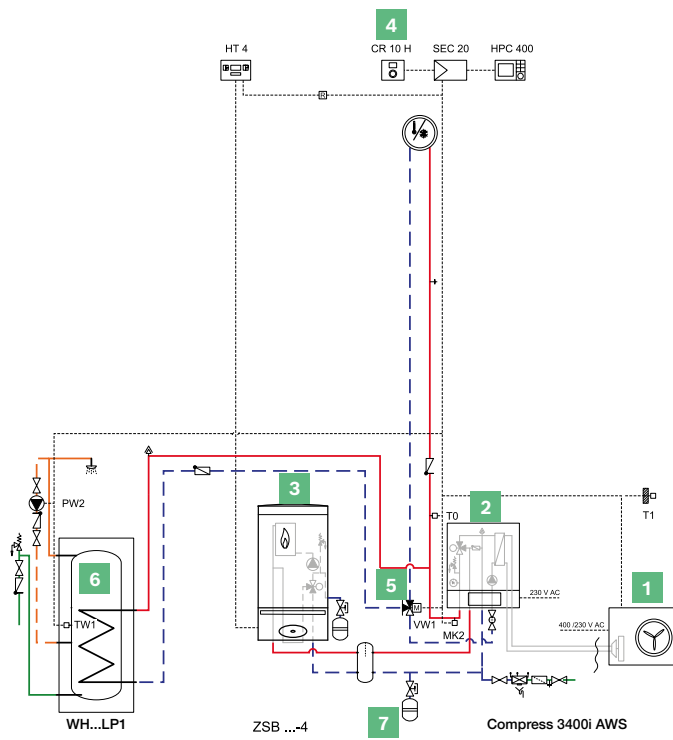

Esquema de instalación CS3400iAWS E (resistencia)

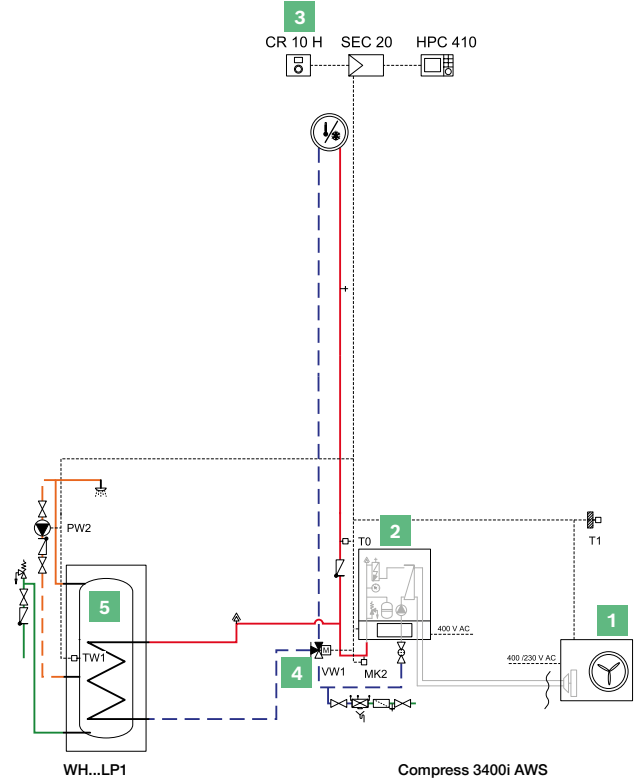

| Marca | Modelo | Descripción | Código |
|-------|--------------------|-----------------------------------------------------|---------------|
| 1 | Compress 3400i AWS | Unidad exterior | Según talla |
| 2 | CS3400i AWS B | Unidad interior (híbrida) | Según talla |
| 3 | n/d | Equipo refuerzo (caldera apoyo) | n/d |
| 4 | CR 10 H | Control con sensor humedad | 7 738 112 314 |
| 8 | DHW ·WV | Válvula 3 vías para a.c.s. | 8 738 204 921 |
| 9 | WH 290 LP1 B | Depósito a.c.s. 277 litros especial bombas de calor | 8 735 100 641 |
| 10 | n/d | Vaso de expansión | n/d |

Componentes necesarios para 1 circuito directo

| Marca | Modelo | Descripción | Código |
|-------|--------------------|-----------------------------------------------------|---------------|
| 1 | Compress 3400i AWS | Unidad exterior | Según talla |
| 2 | CS3400i AWS B | Unidad interior (resistencia) | Según talla |
| 3 | CR 10 H | Control con sensor humedad | 7 738 112 314 |
| 4 | DHW ·WV | Válvula 3 vías para a.c.s. | 8 738 204 921 |
| 5 | WH 290 LP1 B | Depósito a.c.s. 277 litros especial bombas de calor | 8 735 100 641 |

Componentes necesarios para 1 circuito directo

Nota: Estos esquemas son conceptuales como ejemplo de algunas instalaciones tipo. Otras configuraciones son también posibles. En los manuales de instalación se encuentran los detalles de todos los componentes que pueden ser necesarios.

Esquemas de instalación gama Compress 3400i AWS Bosch

Esquema de instalación ASM (acumulación)

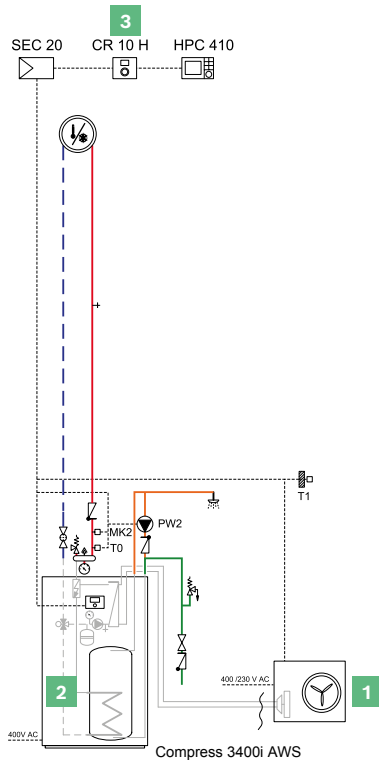

| Marca | Modelo | Descripción | Código |
|-------|--------------------|-------------------------------|---------------|
| 1 | Compress 3400i AWS | Unidad exterior | Según talla |
| 2 | CS3400i AWS M | Unidad interior (acumulación) | Según talla |
| 3 | CR 10 H | Control con sensor humedad | 7 738 112 314 |







Componentes necesarios para 1 circuito directo

Nota: Estos esquemas son conceptuales como ejemplo de algunas instalaciones tipo. Otras configuraciones son también posibles. En los manuales de instalación se encuentran los detalles de todos los componentes que pueden ser necesarios.

Accesorios bombas de calor aire/agua Bosch

| Modelo | Referencia | Código EAN | Descripción | Precio base de venta € |
|--------------------------------------|---------------|-------------------|------------------------------------------------------------------------------------------------------------------------------------------------------------------------|------------------------|
| Sensor de condensación | 7 747 204 698 | 4 047 416 826 097 | Sensor de humedad o punto de rocío (10 m de longitud). A conectar como accesorio en la electrónica de la bomba de calor siempre que la bomba vaya a funcionar en frío. | 108 |
| Módulo de conectividad K30 | 8 750 742 716 | 4 062 321 639 556 | Módulo de conexión WiFi para el control de la bomba de calor desde la App HomeCom Easy. | 295 |
| Válvula de 3 vías para a.c.s. | 8 738 204 921 | 4 054 925 806 106 | Válvula de 3 vías para para producción de a.c.s. mediante acumulador externo. Incluye sonda. | 170 |
| Cable de calentamiento | 7 738 602 276 | 4 062 321 734 152 | Cable para calentamiento de la tubería de condensados. | 315 |

Regulación y control para bombas de calor de calefacción/refrigeración Bosch

|  | Modelo | Referencia | Código EAN | Descripción | Clase /Contribución a la eficiencia energética del controlador % | Precio base de venta € |
|-------------------------------------------------------------------------------------|---------------|---------------|-------------------|----------------------------------------------------------------------------------------------------------------------------------------------------------------------------------------------------------|------------------------------------------------------------------|------------------------|
| Termostatos y cronotermostatos modulantes | | | | | | |
|  | CR10 | 7 738 111 104 | 4 057 749 376 619 | Termostato digital modulante con visualización de la temperatura ambiente, compatible con relojes programadores. | V / 3% | 60 |
|  | CR10 H | 7 738 112 314 | 4 057 749 830 586 | Termostato digital modulante con visualización de la temperatura ambiente, compatible con bombas de calor Compress para el control de temperatura ambiente y humedad relativa en el local de referencia. | V / 3% | 73 |
| Módulos adicionales | | | | | | |
|  | MM100 | 7 738 110 140 | 4 054 925 755 398 | Módulo de control adicional para la gestión de un circuito de calefacción o refrigeración con o sin válvula mezcladora. | - | 220 |
|  | MP100 | 7 738 110 128 | 4 054 925 280 104 | Para el calentamiento de piscina con bomba de calor. | - | 201 |
|  | MS100 | 7 738 110 144 | 4 054 925 781 922 | Módulo de control adicional de circuito solar para la producción de ACS. Varios sistemas a modo de pictograma para elegir. | - | 238 |
|  | MS200 | 7 738 110 146 | 4 054 925 770 957 | Módulo de control adicional de circuito solar para la producción de ACS, apoyo a calefacción y calentamiento de piscina. Varios sistemas a modo de pictograma para elegir. | - | 311 |

Grupos de bombeo y colectores para circuitos de calefacción/refrigeración Bosch



| Modelo | Referencia | Código EAN | Descripción | Precio base de venta € |
|-------------------------------------------------------------------------------------------------------------|---------------|-------------------|------------------------------------------------------------------------------------------------------------------------------------------------------------------------------------------------------------------------------------------|------------------------|
| Compensadores hidráulicos para separar caudales de primario y secundario en circuitos de calefacción | | | | |
| WHY/HKV 2/25/25 | 8 718 599 383 | 4 054 925 726 565 | Colector DN25 / compensador hidráulico horizontal integrado para un caudal máximo de 2.000 l/h e incluyendo WMS2 para soporte en pared y conexiones a circuitos de calefacción. | 351 |
| WHY 80/60 | 8 718 599 385 | 4 054 925 726 589 | Compensador hidráulico DN80/60 para un caudal máximo de 2.500 l/h. Incluye aislamiento en negro, vaina para sonda de compensador, válvula de vaciado y soporte de conexión a pared. Conexiones: Primario R1"/ Secundario G 1 1/4". | 259 |
| WHY 120/80 | 8 718 599 386 | 4 054 925 726 596 | Compensador hidráulico DN120/80 para un caudal máximo de 5.000 l/h. Incluye aislamiento en negro, vaina para sonda de compensador, válvula de vaciado y soporte de conexión a pared. Conexiones: Primario R1 1/2" / Secundario G 1 1/2". | 329 |
| Grupos de bombeo y colectores para circuitos de calefacción | | | | |
| HS 25/6S | 7 736 601 142 | 4 054 925 863 550 | Grupo de bombeo para un circuito de calefacción, sin mezcladora, con bomba electrónica de alta eficiencia Yonos para RS25/6. (DN25). Versión altura reducida. Dimensiones: Alto x Ancho x Fondo: 278 x 290 x 190. | 540 |
| HS 25/6 | 7 736 601 144 | 4 054 925 863 574 | Grupo de bombeo para un circuito de calefacción, sin mezcladora, con bomba electrónica de alta eficiencia Yonos para RS25/6. (DN25). Dimensiones: Alto x Ancho x Fondo: 364 x 290 x 190. | 540 |
| HS 32/7.5 | 7 736 601 145 | 4 054 925 863 581 | Grupo de bombeo para un circuito de calefacción, sin mezcladora, con bomba electrónica de alta eficiencia Yonos para RS30/7.5. (DN32). Dimensiones: Alto x Ancho x Fondo: 364 x 290 x 190. | 686 |
| HSM 25/6 | 7 736 601 148 | 4 054 925 863 611 | Grupo de bombeo para un circuito de calefacción, con mezcladora, con bomba electrónica de alta eficiencia Yonos para RS25/6. (DN25). Dimensiones: Alto x Ancho x Fondo: 364 x 290 x 190. | 848 |
| HSM 32/7.5 | 7 736 601 149 | 4 054 925 863 628 | Grupo de bombeo para un circuito de calefacción, con mezcladora, con bomba electrónica de alta eficiencia Yonos para RS30/7.5. (DN32). Dimensiones: Alto x Ancho x Fondo: 364 x 290 x 190. | 1.026 |
| HKV 2/25/25 | 8 718 599 377 | 4 054 925 726 503 | Colector para conexión de dos circuitos de calefacción en DN25 (HS(M)25) con conexión al generador también DN25. Máximo 50Kw (ΔT 20K). | 259 |
| HKV 2/32/32 | 8 718 599 378 | 4 054 925 726 510 | Colector para conexión de dos circuitos de calefacción en DN32 (HS(M)32) con conexión al generador también en DN32. Máximo 80Kw (ΔT 20K). | 281 |
| HKV 3/25/32 | 8 718 599 379 | 4 054 925 726 527 | Colector para conexión de tres circuitos de calefacción en DN25 (HS(M)25) con conexión al generador en DN32. Máximo 70Kw (ΔT 20K). | 308 |
| HKV 3/32/32 | 8 718 599 380 | 4 054 925 726 534 | Colector para conexión de tres circuitos de calefacción en DN32 (HS(M)32) con conexión al generador también en DN32. Máximo 80Kw (ΔT 20K). | 340 |
| Conexiones para grupos de bombeo | | | | |
| ES 0 (DN 25 / DN 32) | 6 790 047 5 | 4 051 516 682 453 | Adaptador de DN 25 a DN 32 para conexión de grupos de bombeo de HS/HSM 26 a colector de diámetro DN32 (HKV3/32). | 24 |
| KIT ÜS-1 | 6 301 235 0 | - | Adaptador de KAS a DN 32 para conectar los juegos de conexión de calderas KAS en diámetro DN25 a grupos de bombeo o colector en DN32. | 29 |
| WMS1 | 8 718 584 555 | 4 051 516 595 821 | Kit de conexión para montaje en pared de un grupo de bombeo. | 51 |
| WMS2 | 8 718 584 556 | 4 051 516 595 838 | Kit de conexión para montaje en pared de dos grupos de bombeo. | 68 |
| WMS3 | 8 718 598 609 | 4 054 925 627 299 | Kit de conexión para montaje en pared de tres grupos de bombeo. | 113 |



Bombas de calor de agua caliente sanitaria

Compress 5000DW Bosch



Compress 5000DW suelo



Compress 5000DW mural

| Modelo | Clase de Eficiencia Energética | Perfil de consumo | Referencia | Código EAN | Descripción | Cantidad Refrig. (kg) | Equivalente de CO ₂ total | Volumen de a.c.s. a 40° C (l) | COP (*) | Precio base de venta € |
|----------------------------------|--------------------------------|-------------------|---------------|-------------------|---------------------------------------------------------------------|-----------------------|--------------------------------------|-------------------------------|---------|------------------------|
| Bombas de calor de suelo | | | | | | | | | | |
| CS5001DW 260 C | A ⁺ | XL | 7 738 340 430 | 4 062 321 590 352 | Bombas de calor para producción de a.c.s. 260 litros con serpentín. | 1,1 | 0,693 | 352 | 3,6 | 3.750 |
| CS5001DW 260 | A ⁺ | XL | 7 738 340 429 | 4 062 321 590 345 | Bombas de calor para producción de a.c.s. 260 litros sin serpentín. | 1,1 | 0,693 | 360 | 3,6 | 3.600 |
| CS5001DW 200 C | A ⁺ | L | 7 738 340 428 | 4 062 321 590 338 | Bombas de calor para producción de a.c.s. 200 litros con serpentín. | 1,1 | 0,693 | 263 | 3,5 | 3.500 |
| CS5001DW 200 | A ⁺ | L | 7 738 340 427 | 4 062 321 590 321 | Bombas de calor para producción de a.c.s. 200 litros sin serpentín. | 1,1 | 0,693 | 283 | 3,4 | 3.350 |
| Bombas de calor murales** | | | | | | | | | | |
| P CS5000DW 150 | A ⁺ | L | 7 738 344 000 | 4 062 321 726 348 | Bombas de calor para producción de a.c.s. 150 litros sin serpentín. | 0,76 | 0,48 | 178 | 3,4 | 2.550 |
| P CS5000DW 100 | A ⁺ | M | 7 738 340 431 | 4 062 321 590 369 | Bombas de calor para producción de a.c.s. 100 litros sin serpentín. | 0,76 | 0,48 | 135 | 3,4 | 2.450 |

De acuerdo a la norma EN 16147:2017 (aire 14°C y agua 55°C).

*Las bombas de calor a.c.s. Compress 5000DW contienen gas refrigerante R513A con GWP 631 kg/CO₂ en un circuito herméticamente cerrado.

**Los datos técnicos son provisionales.

Bombas de calor de agua caliente sanitaria en acero inox WATERNOX HP



WATERNOX HP









| Modelo | Clase de Eficiencia Energética | Perfil de consumo | Referencia | Código EAN | Descripción | Cantidad Refrig (kg) | Equivalente de CO ₂ total | Volumen de a.c.s. a 40° C (l) | COP (*) | Precio base de venta € |
|------------------|--------------------------------|-------------------|---------------|-------------------|-----------------------------------------------------------------------------------------|----------------------|--------------------------------------|-------------------------------|---------|------------------------|
| Waternox HP 300S | A ⁺ | XL | 7 736 506 160 | 4 062 321 373 320 | Bombas de calor en acero inoxidable para producción de a.c.s. 300 litros con serpentín. | 0,4 | 0,572 | 359 | 3,19 | 3.850 |
| Waternox HP 300 | A ⁺ | XL | 7 736 506 157 | 4 062 321 373 290 | Bombas de calor en acero inoxidable para producción de a.c.s. 300 litros. | 0,4 | 0,572 | 359 | 3,19 | 3.650 |
| Waternox HP 250S | A ⁺ | XL | 7 736 506 159 | 4 062 321 373 313 | Bombas de calor en acero inoxidable para producción de a.c.s. 250 litros con serpentín. | 0,4 | 0,572 | 301 | 3,28 | 3.500 |
| Waternox HP 250 | A ⁺ | XL | 7 736 506 156 | 4 062 321 373 283 | Bombas de calor en acero inoxidable para producción de a.c.s. 250 litros. | 0,4 | 0,572 | 301 | 3,28 | 3.300 |
| Waternox HP 200S | A ⁺ | L | 7 736 506 158 | 4 062 321 373 306 | Bombas de calor en acero inoxidable para producción de a.c.s. 200 litros con serpentín. | 0,4 | 0,572 | 241 | 3,3 | 3.350 |
| Waternox HP 200 | A ⁺ | L | 7 736 506 155 | 4 062 321 373 276 | Bombas de calor en acero inoxidable para producción de a.c.s. 200 litros. | 0,4 | 0,572 | 241 | 3,3 | 3.150 |

De acuerdo a la norma EN16147:2017 (aire 14°C y agua 51°C).

*Las bombas de calor a.c.s. Waternox contienen gas refrigerante R134A con GWP=1430 kg CO₂ en un circuito herméticamente cerrado.

IVA no incluido

Accesorios para bomba de calor de agua caliente sanitaria

| Modelo | Referencia | Código EAN | Descripción | Precio base de venta € |
|-------------------------------------------------------------------------------------|---------------|-------------------|---------------------------------------------------------------------------------|------------------------|
| Accesorios de Polipropileno (PP) para Bombas de Calor | | | | |
|  | 7 746 900 694 | 4 047 416 138 947 | Curva 90° para conductos de admisión/evacuación. | 46 |
|  | 7 746 900 690 | 4 047 416 138 909 | Codo 450 Ø 160mm. | 37 |
|  | 7 719 003 329 | 4 047 416 694 405 | Conducto de admisión/evacuación flexible (aislamiento térmico y acústico) 10 m. | 173 |
| | 7 738 113 118 | 4 062 321 180 225 | Conducto de admisión/evacuación 500 mm Ø 160 mm. | 32 |
|  | 7 738 113 119 | 4 062 321 180 232 | Conducto de admisión/evacuación 1000 mm Ø 160 mm. | 48 |
| | 7 738 113 120 | 4 062 321 180 249 | Conducto de admisión/evacuación 2000 mm Ø 160 mm. | 69 |
| Accesorios de Polipropileno Expandido (EPP) para Bombas de Calor | | | | |
|  | 7 738 110 902 | 4 051 516 628 710 | Conducto de admisión/evacuación EPP 1000 mm. Ø 160 mm. | 42 |
|  | 7 738 110 903 | 4 051 516 628 727 | Codo 90° EPP. Ø 160 mm. | 30 |
|  | 7 719 003 330 | 4 047 416 694 412 | Conexión metálica DN 160. | 12 |
| Otros Accesorios para Bombas de Calor | | | | |
| | 7 746 901 002 | 4 047 416 139 579 | Abrazadera para pasar conductos. | 35 |
|  | 7 736 501 995 | 8 016 615 402 391 | Vaso de Expansión 12 L. | 58 |
| | 7 736 501 997 | 8 016 615 402 407 | Vaso de Expansión 18 L. | 65 |
| | 7 736 501 999 | 8 016 615 402 414 | Vaso de Expansión 25 L. | 78 |

Acumuladores Bosch



| Modelo | Clasificación energética | Referencia | Código EAN | Capacidad (litros) | Descripción | Medidas alto x ancho x fondo (mm.) alto x Ø (mm.) | Precio base de venta € |
|--------------------------------------------------------------------------|--------------------------|---------------|-------------------|--------------------|---------------------------------------------------------------------------------------------------------------------------------------------------------------------------------------------------------------------------------------------------------------------------------------------------------------------------------------------------------------------------------------------------------------------------------------------------------------------------------------------------------------------------|------------------------------------------------------|------------------------|
| Acumuladores intercambiadores de 1 serpentín con tomas superiores | | | | | | | |
| WD 120 B | B | 7 735 501 712 | 4 057 749 615 527 | 114 | Acumuladores intercambiadores de 1 serpentín ideal para sistemas solares de pequeña y media capacidad: - Cuba de acero esmaltado (DIN 4753). - Protección catódica mediante ánodo de sacrificio. - Aislamiento en espuma de PU libre de CFC's. - Sensor de temperatura (NTC) encapsulado en casquillo y provisto de conector. - WD-120_160 poseen tomas en la parte superior que facilitan la conexión hidráulica. | 951x500x585 | 855 |
| WD 160 B | B | 7 735 501 715 | 4 057 749 615 558 | 149 | | 951x600x585 | 935 |
| Acumuladores intercambiadores de 1 serpentín | | | | | | | |
| WST160-5 C | B | 8 718 543 064 | 4 051 516 678 197 | 157 | Acumuladores intercambiadores de 1 serpentín, ideal para sistemas solares de media capacidad: - Cuba de acero esmaltado (DIN 4753). - Protección catódica mediante ánodo de sacrificio. - Aislamiento en espuma rígida PUR libre de CFC's. - Vaina de inmersión para sensor de temperatura NTC (sensor NTC no incluido). - Conexión de recirculación. - Abertura lateral de inspección para el mantenimiento en el modelos de 300L. Abertura superior en los modelos de 160L y 200L. - Color Blanca. | 1300x550 | 910 |
| WST200-5 C | B | 8 718 543 073 | 4 051 516 678 258 | 199 | | 1530x550 | 1.035 |
| WST 300-5C | C | 8 718 542 832 | 4 051 516 324 346 | 300 | | 1495x670 | 1.525 |
| W 400-5 KP 1 B | B | 8 732 935 226 | 4 062 321 204 884 | 375 | Acumuladores intercambiadores de 1 serpentín, ideal para sistemas solares de media capacidad: - Cuba de acero esmaltado (DIN 4753). - Protección catódica mediante ánodo de sacrificio. - Aislamiento en espuma rígida PUR libre de CFC's. - Vaina de inmersión para sensor de temperatura NTC (sensor NTC no incluido). - Conexión de recirculación. - Abertura lateral de inspección para el mantenimiento. - Color gris en los modelos de 400L y 500L, blanca en el Modelo de 750L. | 1835x670 | 1.930 |
| W 500-5 P1 B | B | 7 735 501 572 | 4 057 749 554 147 | 503 | | 1870x850 | 2.265 |
| W 750-5 C | C | 7 735 500 278 | 4 054 925 793 192 | 740 | | 1920x960 | 3.760 |
| Acumuladores intercambiadores de 1 serpentín INOX | | | | | | | |
| Waternox 150/1 | C | 7 735 500 242 | 4 054 925 704 327 | 148 | Depósitos de un serpentín fabricados en acero inox para la producción de agua caliente sanitaria. Con posibilidad de incorporación de resistencia eléctrica (Resistencia a consultar). No necesita de ánodo. Temperatura máxima de acumulación: 85°C. Presión máxima de acumulación: 6 bar. Presión máxima en el circuito primario 6 bar. Grupo de seguridad incluido (De uso obligatorio el proporcionado con el equipo). | 1120x550 | 1.090 |
| Waternox 200/1 | C | 7 735 500 243 | 4 054 925 704 334 | 196 | | 1420x550 | 1.215 |
| Waternox 300/1 | C | 7 735 500 244 | 4 054 925 704 341 | 289 | | 1570x620 | 1.740 |
| Waternox 400/1-2 | C | 7 735 501 976 | 4 057 749 836 755 | 390 | | 1610x710 | 2.380 |
| Waternox 500/1-2 | C | 7 735 501 977 | 4 057 749 836 762 | 495 | | 1960x710 | 2.735 |

Acumuladores Bosch



| Modelo | Clasificación energética | Referencia | Código EAN | Capacidad (litros) | Descripción | Medidas alto x Ø (mm.) | Precio base de venta € |
|-----------------------------------------------------------------------------------------------------------|--------------------------|---------------|-------------------|--------------------|----------------------------------------------------------------------------------------------------------------------------------------------------------------------------------------------------------------------------------------------------------------------------------------------------------------------------------------------------------------------------------------------------------------------------------------------------------------------------------------------------------------------------------------------------------------------------------------------------------|------------------------|------------------------|
| Acumuladores intercambiadores de 1 serpentín (con posibilidad de incorporar resistencia eléctrica) | | | | | | | |
| W 75 EP | | 7 735 501 724 | 4 057 749 615 640 | 77 | Acumuladores de un serpentín especialmente indicados para instalaciones solares, con posibilidad de apoyo con resistencia eléctrica*: - Cuba de acero esmaltado (DIN 4753). - Aislamiento en espuma de poliuretano libre de CFCs. - Recubrimiento de lámina de PVC sobre soporte de gomaespuma y tapa de plástico. - Temperatura máxima de trabajo: 95 °C (ACS). - Presión máxima de trabajo en circ. primario: 10 bar. - Presión máxima de trabajo en circ. secundario: 10 bar. - Conexión para resistencia eléctrica (G11/2"). (* Los modelos de 75 y 90 no tienen posibilidad | 675 x 540 | 695 |
| W 90 EP | | 7 735 501 725 | 4 057 749 615 657 | 86 | | 735 x 540 | 705 |
| W 120 EP | | 7 735 501 726 | 4 057 749 615 664 | 115 | | 922 x 540 | 735 |
| W 160 EP | | 7 735 501 727 | 4 057 749 615 671 | 151 | | 1172 x 540 | 815 |
| W 200 EP | | 7 735 501 730 | 4 057 749 615 701 | 191 | | 1432 x 540 | 965 |
| W 300 EP | | 7 735 501 733 | 4 057 749 615 732 | 293 | | 1794 x 600 | 1.470 |
| W 400 EP | | 7 735 501 736 | 4 057 749 615 763 | 375 | | 1591 x 700 | 1.870 |
| W 500 EP | | 7 735 501 739 | 4 057 749 615 794 | 462 | | 1921 x 700 | 2.175 |
| C750 EP | | 7 735 501 742 | 4 057 749 615 824 | 736 | | 2050 x 950 | 3.040 |
| Resistencia eléctrica 2,0 kW | | 7 717 502 554 | 4 047 416 216 041 | | Resistencia eléctrica de apoyo para depósitos verticales. Potencia: 2,0 kW (1 x 230 V). | | 140 |
| Acumuladores intercambiadores de 1 serpentín de gran capacidad | | | | | | | |
| CV - 800 - M1 | | 7 709 500 214 | 4 047 416 252 742 | 800 | Depósitos fabricados en acero vitrificado, dotados de intercambiadores de serpentín sobredimensionados, para ofrecer la máxima capacidad de producción de agua caliente sanitaria con altos caudales específicos. Con posibilidad de incorporación de resistencia eléctrica de calentamiento. - Temperatura máxima de acumulación: 90°C. - Presión máxima de acumulación: 8 bar. - Boca de hombre DN - 400. (Conforme al CTE). | 1840 x 950 | 4.220 |
| CV - 1000 - M1 | | 7 709 500 215 | 4 047 416 252 759 | 1.000 | | 2250 x 950 | 4.765 |
| CV - 1500 - M1 | | 7 736 501 304 | 4 051 516 689 636 | 1.500 | | 2320 x 1160 | 7.870 |
| MVV - 2000 - SB | | 7 709 500 217 | 4 047 416 252 773 | 2.000 | Depósitos de gran capacidad fabricados en acero vitrificado, dotados de intercambiadores de serpentín desmontables (realizados en acero inoxidable) para la producción de agua caliente sanitaria en instalaciones de gran consumo. Con posibilidad de incorporación de resistencia eléctrica de calentamiento. - Superficie de intercambio apta para el uso en sistemas solares (adaptada al CTE). - Se suministran sin forro (opcional). | 2280x1360 | 9.090 |
| MVV - 3000 - SB | | 7 709 500 218 | 4 047 416 252 780 | 3.000 | | 2305x1660 | 11.425 |
| MVV - 4000 - SB | | 7 709 500 219 | 4 047 416 252 797 | 4.000 | Con posibilidad de incorporación de resistencia eléctrica de calentamiento. - Temperatura máxima de acumulación: 90°C. - Presión máxima de acumulación: 8 bar. - Temperatura máxima en el circuito primario: 200°C. - Presión máxima en el circuito primario: 25 bar. - Boca de hombre DN - 400. (Conforme al CTE). | 2310x1910 | 14.440 |
| MVV - 5000 - SB | | 7 709 500 220 | 4 047 416 252 803 | 5.000 | | 2710x1910 | 16.680 |
| Válvula de Seguridad (6,0 bar.) | | 7 719 000 779 | 4 010 009 050 933 | | Obligatoria instalación | | 32 |

Acumuladores Bosch



| Modelo | Clasificación energética | Referencia | Código EAN | Capacidad (litros) | Descripción | Medidas alto x Ø (mm.) | Precio base de venta € | |
|------------------------------------------------------------|--------------------------|---------------|-------------------|--------------------|------------------------------------------------------------------------------------------------------------------------------------------------------------------------------------------------------------------------------------------------------------------------------------------------------------------------------------------------------------------------------------------------------------------------------|------------------------------------------------------|------------------------|---------------|
| Acumuladores solares (doble serpentín) | | | | | | | | |
| WS 310-5 EP 1 B | B A ⁺ → F | 8 732 928 462 | 4 062 321 204 846 | 287 | Acumulador intercambiador de doble serpentín: - Cuba de acero esmaltado. - Protección catódica mediante ánodo de sacrificio. | 1835 x 670 | 1.630 | |
| WS 400-5 EKP 1 B | B A ⁺ → F | 8 732 935 224 | 4 062 321 204 860 | 367 | - Aislamiento en espuma PUR libre de CFC's. - Conexión de recirculación | 1835 x 670 | 2.035 | |
| WS 500-5 EP 1 B | B A ⁺ → F | 7 735 501 571 | 4 057 749 554 130 | 499 | - Dos Vainas de inmersión para sensor de temperatura NTC (sensor NTC no incluido) - Abertura de inspección para el mantenimiento. - Posibilidad de incorporar resistencia eléctrica. - Color Gris. | 1870 x 850 | 2.335 | |
| Acumuladores intercambiadores de 2 serpentines INOX | | | | | | | | |
| Waternox 150/2 | C A ⁺ → F | 7 735 500 247 | 4 054 925 704 372 | 145 | Depósitos de dos serpentines fabricados en acero inox para la producción de agua caliente sanitaria. Con posibilidad de incorporación de resistencia eléctrica (Resistencia a consultar). No necesita de ánodo. Temperatura máxima de acumulación 85°C. Presión máxima de acumulación: 6 bar. Presión máxima en el circuito primario 6 bar. Grupo de seguridad incluido (De uso obligatorio el proporcionado con el equipo). | 1120 x 550 | 1.255 | |
| Waternox 200/2 | C A ⁺ → F | 7 735 500 248 | 4 054 925 704 389 | 193 | | 1420 x 550 | 1.410 | |
| Waternox 300/2 | C A ⁺ → F | 7 735 500 249 | 4 054 925 704 396 | 286 | | 1570 x 620 | 1.925 | |
| Waternox 400/2-2 | C A ⁺ → F | 7 735 501 978 | 4 057 749 836 779 | 387 | | 1610 x 710 | 2.660 | |
| Waternox 500/2-2 | C A ⁺ → F | 7 735 501 979 | 4 057 749 836 786 | 492 | | 1960 x 710 | 3.990 | |
| Acumuladores sin serpentín de gran capacidad | | | | | | | | |
| CV-1500-RB | C A ⁺ → F | 7 736 501 306 | 4 051 516 689 650 | 1500 | Depósitos de gran capacidad fabricados en acero vitrificado, para la producción de agua caliente sanitaria en instalaciones de gran consumo. | 2320 x 1160 | 5.130 | |
| MVV-2000-RB | C A ⁺ → F | 7 709 500 305 | 4 047 416 594 576 | 2000 | Con posibilidad de incorporación de resistencia eléctrica de calentamiento. - Se suministran sin forro (opcional). | 2280 x 1360 | 5.795 | |
| MVV-2500-RB | C A ⁺ → F | 7 709 500 306 | 4 047 416 594 590 | 2500 | | 2015 x 1660 | 6.880 | |
| MVV-3000-RB | C A ⁺ → F | 7 709 500 307 | 4 047 416 594 606 | 3000 | | - Temperatura máxima de acumulación: 90°C. | 2305 x 1660 | 7.430 |
| MVV-3500-RB | C A ⁺ → F | 7 709 500 308 | 4 047 416 594 620 | 3500 | | - Presión máxima de acumulación: 8 bar. | 2580 x 1660 | 8.530 |
| MVV-4000-RB | C A ⁺ → F | 7 709 500 309 | 4 047 416 594 637 | 4000 | | - Temperatura máxima en el circuito primario: 200°C. | 2310 x 1910 | 9.090 |
| MVV-5000-RB | C A ⁺ → F | 7 709 500 310 | 4 047 416 594 651 | 5000 | | - Presión máxima en el circuito primario: 25 bar. | 2710 x 1910 | 11.120 |
| | | | | | | - Boca de hombre DN - 400. (Conforme al CTE). | | |

Acumuladores Bosch



| Modelo | Clasificación energética | Referencia | Código EAN | Capacidad (litros) | Descripción | Medidas alto x Ø (mm.) | Precio base de venta € |
|----------------------------------------------------------------------------------|--------------------------|---------------|-------------------|--------------------|----------------------------------------------------------------------------------------------------------------------------------------------------------------------------------------------------------------------------------------------------|------------------------|------------------------|
| Acumuladores de inercia de pequeña capacidad | | | | | | | |
| G - 80 - I | B | 7 736 500 544 | 4 051 516 090 180 | 80 | – Depósitos fabricados en acero carbono indicados como depósitos de inercia en circuitos cerrados. – Aislados térmicamente con espuma de poliuretano inyectado en molde, libre de CFC. – Acabado exterior con forro acolchado desmontable. | 740 x 480 | 725 |
| G - 140 - I | C | 7 736 500 545 | 4 051 516 090 197 | 136 | | 1155 x 480 | 790 |
| G - 200 - I | B | 7 736 500 546 | 4 051 516 090 203 | 200 | | 985 x 620 | 880 |
| G - 260 - I | C | 7 736 500 547 | 4 051 516 090 517 | 260 | | 1240 x 620 | 960 |
| Acumuladores de inercia de gran capacidad | | | | | | | |
| B 500-6 M B | B | 7 735 501 051 | 4 057 749 113 122 | 500 | Depósitos de inercia fabricados en acero carbono, aislados térmicamente con aislamiento desmontable, debido a sus 10 tomas permite conexión a varios circuitos. | 1775 x 850 | 1.550 |
| B 750-6 M B | C | 7 735 501 055 | 4 057 749 113 160 | 750 | | 1820 x 960 | 1.900 |
| B 1000-6 M B | C | 7 735 501 059 | 4 057 749 113 207 | 965 | | 2255 x 960 | 1.975 |
| B 1300-6 M B | C | 7 735 501 063 | 4 057 749 113 245 | 1275 | | 2280 x 1070 | 3.010 |
| Acumuladores de a.c.s. para bombas de calor aire/agua (acero vitrificado) | | | | | | | |
| WH 290 LP1 B | B | 8 735 100 641 | 4 057 749 602 381 | 277 | Depósitos en acero vitrificado con serpentín sobredimensionado, ideal para trabajar con sistemas de baja temperatura. Boca de inspección de 110mm. Protección a través de ánodo de magnesio. | 1294 x 700 | 2.265 |
| WH 370 LP1 B | B | 8 735 100 642 | 4 057 749 602 398 | 352 | | 1591 x 700 | 2.340 |
| WH 450 LP1 B | B | 8 735 100 644 | 4 057 749 602 411 | 433 | | 1921 x 700 | 2.795 |
| Acumuladores de a.c.s. para bombas de calor aire/agua (acero inoxidable) | | | | | | | |
| Waternox 180 E RENOV1 BC VS | C | 7 735 502 477 | - | 172 | Depósitos en acero inoxidable con serpentín sobredimensionado, ideal para trabajar con sistemas de baja temperatura. Conexiones superiores y diámetro optimizado. Especial para instalar debajo de las unidades interiores de las bombas de calor. | 1345 x 550 | 2.030 |
| Waternox 230 E RENOV1 BC VS | C | 7 735 502 478 | - | 215 | | 1495 x 580 | 2.280 |

Accesorios Acumuladores Bosch

| Modelo | Capacidad (litros) | Referencia | Código EAN | Descripción | Precio base de venta € |
|---------------------------------------------------------------|--------------------|---------------|--------------------------------------------------------------------------------------------------|----------------------------------------------------|------------------------|
| Accesorios para la gama de acumuladores MV, MVV, CV, G | | | | | |
| FCV 1500 | 1500 | 7 736 501 307 | 4 051 516 689 667 | Forro interior para acumulador CV 1500. | 640 |
| FME 2000 | 2000 | 7 709 500 227 | 4 047 416 252 872 | Forro interior para la gama de depósitos MVV y MV. | 720 |
| FME 2500 | 2500 | 7 736 501 309 | 4 051 516 689 681 | | 810 |
| FME 3000 | 3000 | 7 709 500 228 | 4 047 416 252 889 | | 860 |
| FME 3500 | 3500 | 7 736 501 310 | 4 051 516 689 698 | | 995 |
| FME 4000 | 4000 | 7 709 500 229 | 4 047 416 252 896 | | 1.005 |
| FME 5000 | 5000 | 7 709 500 230 | 4 047 416 252 902 | | 1.115 |
| Modelo | Referencia | | Descripción | Precio base de venta € | |
| Accesorios para depósitos Waternox (1 y 2 serpentines) | | | | | |
| Resistencia 1,5KWx230Vi | 7 736 503 306 | | Resistencias para depósitos en acero inox, especiales para los acumuladores de la gama Waternox. | 57 | |
| Resistencia 2KWx230V | 7 736 503 518 | | | 62 | |
| Resistencia 3KWx230V | 7 736 503 519 | | | 67 | |
| Grupo de seguridad 3/4" | 7 736 503 520 | | Grupo de seguridad en acero inox para los acumuladores de 150, 200 y 300L. | 31 | |
| Grupo de seguridad 1" | 7 736 503 521 | | Grupo de seguridad en acero inox para los acumuladores de 400 y 500L. | 52 | |











Recuperador de calor Bosch



| Modelo | Referencia | Código EAN | Clasificación Energética | Descripción | Precio base de venta € |
|--------------------------------------------------------|---------------|-------------------|--------------------------|--------------------------------------------------------------------------------------------------------------------------------------------------------------------------------------------------------------------------------------------|------------------------|
| Unidades de ventilación y recuperación de calor | | | | | |
| V4000CC 100 | 7 738 100 755 | 4 057 749 605 139 | A | Unidad de Ventilación Vent 4000 CC 100 con intercambiador de calor estándar. Hasta 135 m³/h de caudal de aire. 93% de rendimiento. Tan solo 15 kg de peso. Dimensiones: 950 x 560 x 270 mm. Certificado Passive House. Certificado DIBT. | 2.440 |
| V4000CC 100 B | 7 738 100 823 | 4 057 749 605 153 | A | Unidad de Ventilación Vent 4000 CC 100 con intercambiador de calor con bypass. Hasta 135 m³/h de caudal de aire. 85% de rendimiento. Tan solo 15 kg de peso. Dimensiones: 950 x 560 x 270 mm. Certificado Passive House. Certificado DIBT. | 2.670 |
| V4000CC 120 | 7 738 113 288 | 4 062 321 272 661 | A | Unidad de Ventilación Vent 4000 CC 120 con intercambiador de calor estándar. Hasta 165 m³/h de caudal de aire. 93% de rendimiento. Tan solo 15 kg de peso. Dimensiones: 950 x 560 x 270 mm. Certificado Passive House. Certificado DIBT. | 2.670 |
| V4000CC 120 B | 7 738 113 289 | 4 062 321 272 678 | A | Unidad de Ventilación Vent 4000 CC 120 con intercambiador de calor con bypass. Hasta 165 m³/h de caudal de aire. 84% de rendimiento. Tan solo 15 kg de peso. Dimensiones: 950 x 560 x 270 mm. Certificado Passive House. Certificado DIBT. | 2.900 |

Disponible solo bajo pedido

Accesorios específicos de producto



























| | Modelo | Referencia | Código EAN | Descripción | Precio base de venta € | |
|----------|-------------------------------------------------------------------------------------|--------------------|---------------|-------------------|------------------------------------------------------------------------------------------------------------------------------------------------------------------------------------------------------------------------------------------------------------------------------------------------------------------------------------------------|--------------|
| |  | CR 10 H | 7 738 112 314 | 4 057 749 830 586 | Termostato digital modulante con visualización de la temperatura ambiente, compatible con bombas de calor y HRV Bosch, para el control de temperatura ambiente y humedad relativa en el local de referencia. | 73 |
| N |  | CV200 | 7 738 112 300 | 4 057 749 559 371 | Unidad de control programable de confort para el uso independiente de una unidad de ventilación V4000CC con indicación de averías y menú de diagnosis. Cableado. | 212 |
| |  | CW400 | 7 738 112 300 | 4 062 321 373 634 | Cronotermostato modulante a dos hilos con posibilidad de control de la calefacción mediante curva de calefacción por sonda exterior y ventilación con recuperador de calor. Programación semanal y diaria, y posibilidad de conectar módulos de gestión avanzada como circuito de calefacción MM100, solar MS100 / MS200 y control de cascada. | 255 |
| |  | HXB 100 | 7 738 112 467 | 4 057 749 904 232 | Intercambiador de calor estándar para unidad de ventilación Vent 4000 CC. | 510 |
| |  | EHXB 100 | 7 738 112 468 | 4 057 749 904 249 | Intercambiador de calor con bypass para unidad de ventilación Vent 4000 CC. | 1.231 |
| |  | HREP 100600 | 7 738 112 470 | 4 057 749 904 317 | Pre calentador eléctrico DN100 mm y 600 W. | 534 |
| |  | FS100 | 7 738 113 336 | 4 062 321 247 027 | Set de filtros de aire: - ePM1 70% según ISO 16890 (F7 según EN 779) para aire de entrada. - ePM10 50% según ISO 16890 (M5 según EN 779) para aire expulsado. | 56 |
| |  | FSM5100 | 7 738 112 472 | 4 057 749 904 294 | Set de filtros de aire ePM10 50% (M5) 100/120 (2 unidades). | 42 |
| |  | CKS 100 | 7 738 112 867 | 4 062 321 000 028 | Kit de conexión del sifón. | 37 |
| |  | BSHRV | 7 738 113 224 | 4 062 321 200 619 | Sifón. | 42 |

Disponible solo bajo pedido.

N Novedad

IVA no incluido



Accesorios de la parte fría

| | Modelo | Referencia | Código EAN | Descripción | Precio base de venta € |
|-------------------------------------------------------------------------------------|------------------------|---------------|-------------------|---------------------------------------------------------------------------------------------------------------------------|------------------------|
|  | WG 160/1 | 7 719 003 334 | 4 047 416 702 841 | Conducto de pared de DN160 que incluye lamas de intemperie de plástico blanco. | 395 |
|  | WG 1602 | 7 738 110 906 | 4 051 516 694 029 | Conducto de pared DN160 que incluye lamas de intemperie de acero inoxidable. | 604 |
|  | DDF 160/1 | 7 719 003 366 | 4 047 416 702 858 | Entrada/Salida de aire con insercción en el tejado de DN160. | 674 |
|  | RZ 160/125 | 7 719 003 331 | 4 047 416 694 429 | Reducción de DN160 a DN125. | 42 |
|  | WGE 125 | 7 719 003 407 | 4 047 416 702 421 | Accesorio de entrada/salida de DN125 de acero inoxidable satinado. | 580 |
|  | WGV 125 | 7 738 112 878 | 4 062 321 030 094 | Accesorio de entrada/salida vertical de DN125. | 604 |
|  | WGH 125 | 7 738 112 914 | 4 062 321 030 100 | Accesorio de entrada/salida horizontal de DN125. | 511 |
|  | DEPP1253 | 7 738 113 430 | 4 062 321 344 184 | Conducto de EPP DN125 para uso como tubería de conexión de entrada, salida o suelo DN125 + conector CEPP 125 (3 canales). | 181 |
|  | BEPP1251 | 7 738 113 431 | 4 062 321 344 191 | Codo de EPP de 90° (separable en 2x45°) para DEPP 125 + conector CEPP 125. | 54 |
|  | CEPP1253 | 7 738 113 432 | 4 062 321 344 603 | Conector de EPP DN125 (3 conectores). | 42 |
|  | DEPP1603 | 7 738 113 427 | 4 062 321 344 214 | Conducto de EPP DN160 para uso como tubería de conexión de entrada, salida o suelo DN160 + conector CEPP 160 (3 canales). | 197 |
|  | BEPP1601 | 7 738 113 428 | 4 062 321 344 221 | Codo de EPP de 90° (separable en 2x45°) para DEPP 160 + conector CEPP 160. | 56 |
|  | CEPP1603 | 7 738 113 429 | 4 062 321 344 207 | Conector de EPP DN160 (3 conectores). | 47 |
|  | Dichtmittel EPP | 7 738 110 517 | 4 051 516 285 142 | Sellado SEMA gris para conexión de tubería EPP a conector metálico. | 77 |
|  | BM 90100 | 7 738 112 483 | 4 057 749 904 386 | Codo de 90° metálico DN 100 (M-M). | 18 |
|  | BM 45100 | 7 738 112 484 | 4 057 749 904 393 | Codo de 45° metálico DN 100 (M-M). | 16 |
|  | DM 100 | 7 738 112 485 | 4 057 749 904 430 | Conducto metálico DN 100 (1,2 m). | 13 |
|  | FM 100 | 7 738 112 486 | 4 057 749 904 416 | Empalme metálico DN 100 (M-M). | 11 |
|  | SM 100 | 7 738 112 487 | 4 057 749 904 423 | Manguito metálico DN 100 (H-H). | 9 |
|  | DMS100 | 7 738 112 481 | 4 062 321 009 496 | Boquilla metálica deslizante DN 100 (M-M). | 17 |
|  | FM125 | 7 738 112 877 | 4 057 749 956 262 | Empalme metálico DN 125 (M-M). | 12 |
|  | SV125 | 7 719 003 332 | 4 047 416 694 436 | Conector DN125 (H-H). | 12 |
|  | EPP 100/125 | 7 738 112 488 | 4 062 321 009 496 | Adaptador excéntrico de EPP DN100 a DN125 (2 piezas). | 42 |
|  | SDB 100 | 7 738 112 479 | 4 057 749 904 362 | Caja absorbidora DN100. | 100 |
|  | SD125 | 7 719 003 412 | 4 047 416 702 896 | Absorbedor de ruido DN125. | 255 |
|  | SDF100 | 7 738 112 851 | 4 057 749 850 577 | Absorbedor de ruido DN100, flexible. | 93 |
|  | SDF 125 | 7 738 112 852 | 4 057 749 850 584 | Absorbedor de ruido DN125, flexible. | 107 |

Disponible solo bajo pedido.

IVA no incluido

Componentes del sistema de conductos planos 50x140 mm

| | Modelo | Referencia | Código EAN | Descripción | Precio base de venta € |
|-------------------------------------------------------------------------------------|----------|---------------|-------------------|----------------------------------------------------------|------------------------|
|  | FK 140 | 7 738 112 024 | 4 054 925 624 687 | Conducto plástico plano 20m/bobina (20 m). | 297 |
|  | FKV 1403 | 7 738 112 026 | 4 054 925 625 301 | Empalme para conducto plano (10 unidades). | 140 |
|  | FKV 1402 | 7 738 112 027 | 4 054 925 625 318 | Conector para conducto plano (3 unidades). | 61 |
|  | FKV 1405 | 7 738 113 425 | 4 062 321 346 928 | Conector FK140VK. | 30 |
|  | FKS 140 | 7 738 112 029 | 4 054 925 625 332 | Tapón de cierre para conducto plano (3 unidades). | 22 |
|  | FKB 1401 | 7 738 112 030 | 4 054 925 625 349 | Codo de 90° para conducto plano vertical (3 unidades). | 75 |
|  | FKB 1402 | 7 738 112 031 | 4 054 925 625 356 | Codo de 90° para conducto plano horizontal (3 unidades). | 87 |
|  | FKU1403 | 7 738 113 422 | 4 062 321 346 898 | Desviador para conducto plano. | 63 |
|  | FKU 1402 | 7 738 112 032 | 4 054 925 625 363 | Toma de suelo/pared para conducto plano. | 88 |
|  | FKH 140 | 7 738 112 025 | 4 054 925 625 295 | Fijación para para conducto plano (10 unidades). | 67 |

Disponible solo bajo pedido

Componentes del Sistema de Conductos Redondos DN 75 mm

| | Modelo | Referencia | Código EAN | Descripción | Precio base de venta € |
|-------------------------------------------------------------------------------------|--------|---------------|-------------------|--------------------------------------------------------|------------------------|
|  | RR751 | 7 738 112 034 | 4 054 925 625 387 | Conducto redondo plástico DN75 (20 m). | 181 |
|  | RR752 | 7 738 112 035 | 4 054 925 625 394 | Conducto redondo plástico DN75 (50 m). | 407 |
|  | RRD75 | 7 738 112 037 | 4 054 925 625 417 | Juego de junta y fijación (10 unidades). | 54 |
|  | RRB752 | 7 738 113 332 | 4 062 321 243 302 | Codo de 90° de conducto redondo plástico (3 unidades). | 67 |
|  | RRU752 | 7 738 112 042 | 4 054 925 625 462 | Toma de suelo/pared para conducto redondo. | 88 |
|  | RRU754 | 7 738 113 421 | 4 062 321 346 881 | Desviador para conducto redondo. | 63 |
|  | RRB753 | 7 738 113 424 | 4 062 321 346 911 | Adaptador a 90° para conducto redondo. | 33 |
|  | RRV75 | 7 738 112 036 | 4 054 925 625 400 | Conector para conductos redondos (3 unidades). | 44 |
|  | RRS75 | 7 738 112 039 | 4 054 925 625 431 | Tapón de cierre para conducto redondo (3 unidades). | 22 |
|  | RRU755 | 7 738 113 423 | 4 062 321 346 904 | Conector recto de válvula para conducto redondo. | 63 |

Disponible solo bajo pedido.

IVA no incluido

Componentes comunes a los sistemas de conductos planos/redondos

| | Modelo | Referencia | Código EAN | Descripción | Precio base de venta € |
|-------------------------------------------------------------------------------------|----------|---------------|-------------------|-----------------------------------------------------------------|------------------------|
|  | VKD | 7 738 112 045 | 4 054 925 625 493 | Estrangulador (5 unidades). | 18 |
|  | VKDE | 7 738 112 466 | 4 057 749 582 713 | Ajuste externo del estrangulador (3 piezas). | 79 |
|  | VKS | 7 738 112 038 | 4 054 925 625 424 | Tapón de cierre de la caja de distribución (5 unidades). | 35 |
|  | AG/W | 7 738 112 046 | 4 054 925 625 509 | Cubierta de rejilla para salida de suelo/pared. | 84 |
|  | AG/E | 7 738 112 047 | 4 054 925 625 516 | Cubierta de rejilla de diseño. | 87 |
|  | ZU125 | 7 738 112 048 | 4 054 925 625 523 | Válvula de suministro estándar. | 40 |
|  | AV125 | 7 738 112 049 | 4 054 925 625 530 | Válvula de extracción estándar. | 44 |
|  | VK1001S | 7 738 112 474 | 4 057 749 904 348 | Caja de distribución lateral DN100. | 222 |
|  | VK1001 | 7 738 112 475 | 4 057 749 904 355 | Caja de distribución monocapa DN100. | 222 |
|  | VK1251S | 7 738 112 658 | 4 057 749 796 394 | Caja de distribución lateral DN125. | 246 |
|  | DV125 | 7 738 112 053 | 4 054 925 625 578 | Válvula de suministro de diseño. | 100 |
|  | DV125W | 7 738 113 420 | 4 062 321 343 552 | Válvula de suministro de diseño blanca. | 100 |
|  | AV125/K | 7 738 112 051 | 4 054 925 625 554 | Válvula de extracción para cocina. | 260 |
|  | ZUW125 | 7 738 112 052 | 4 054 925 625 561 | Válvula de suministro de paso ancho. | 175 |
|  | AVD125 | 7 738 112 054 | 4 054 925 625 585 | Válvula de suministro/extracción con salida centrifugada. | 116 |
|  | SDE | 7 738 112 055 | 4 054 925 625 592 | Absorbedor de ruido. | 44 |
|  | SAV125/K | 7 738 112 109 | 4 054 925 676 013 | Válvula estándar de extracción de pantalla. | 65 |
|  | FAV125/K | 7 738 112 110 | 4 054 925 676 020 | Filtro de válvula de extracción para cocina. | 42 |
|  | FDV125 | 7 738 112 111 | 4 054 925 676 037 | Filtro para válvula de diseño/salida centrifugada (5 unidades). | 40 |
|  | FAU125 | 7 738 112 050 | 4 054 925 625 547 | Filtro para válvula de extracción estándar (5 unidades). | 24 |

Disponible solo bajo pedido.

IVA no incluido

Club Junkers Bosch plus

Seguimos creciendo y lo hacemos contigo

Desde el club Junkers Bosch plus seguimos trabajando para ofrecerte nuevos beneficios adicionales, mejorando el acceso de registro, ampliando la gama de productos, agilizando las validaciones y muchas más novedades. Porque seguimos creciendo, y lo hacemos contigo.

El club de los profesionales de la instalación



Acumulación de Europlus

Gana más **Europlus** con:

- ▶ Nuevas gamas de productos Junkers Bosch incluidas en la campaña anual.
- ▶ Más campañas puntuales.



Nuevas funcionalidades

- ▶ Nuevo servicio de financiación Bosch EasyFinance.
- ▶ Notificaciones del club vía email / APP.
- ▶ Descarga del listado de instalaciones.
- ▶ Gestión más ágil en la validación de las instalaciones.
- ▶ Posibilidad de dar acceso restringido a otros usuarios, para registro de instalaciones.
- ▶ Tienda online Junkers Bosch plus para canje de puntos.



Seguridad

- ▶ Nueva forma de registro y acceso.
- ▶ Nueva tarjeta con chip integrado, más fácil y más segura.

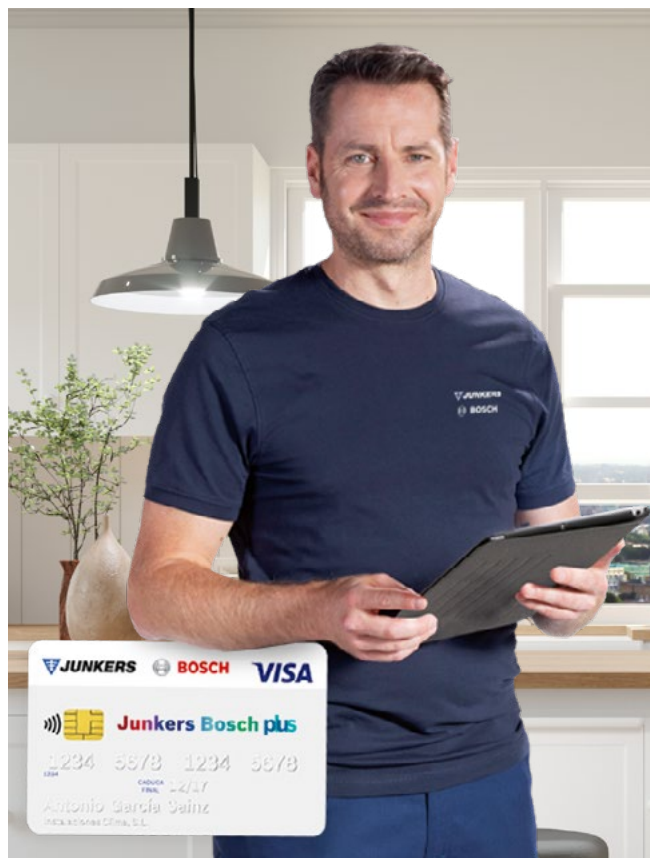

Y sigue disfrutando de las ventajas de siempre

- ▶ Prioridad de formación.
- ▶ Formación en tendencias digitales.
- ▶ Regalo por cumpleaños.
- ▶ Teléfono exclusivo para socios.
- ▶ Soporte técnico exclusivo.

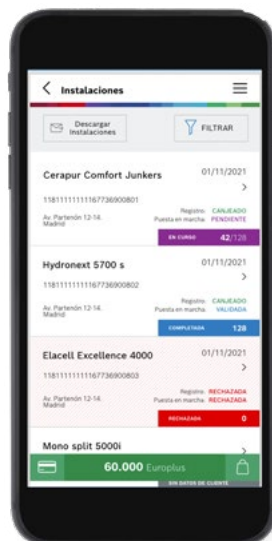

Con la APP de Junkers Bosch plus controla tus instalaciones, participa en las campañas y acumula Europlus por cada instalación.

Todo directamente desde el móvil. ¡Ahora mucho más sencilla!



En Junkers Bosch queremos acompañarte Apoyo al profesional

Por eso sumamos a nuestra amplia gama de productos de alta calidad, un gran número de servicios para apoyar a los profesionales en todas las etapas del proyecto e instalación de sistemas.

Formación profesional con Junkers Bosch

En Junkers Bosch ponemos a tu disposición planes de formación para ayudarte en tu trabajo, pudiendo completarlos tanto presencialmente como a distancia.



Formación presencial y Aula Digital en la Academia

Inscripciones para el calendario de formaciones a través de:
Email: formacion.boschtermotecnia@es.bosch.com
Web: www.academia.boschtermotecnia.es



Aula online

A cualquier hora del día todos los días del año. Para acceder entra en www.aula.boschtermotecnia.es

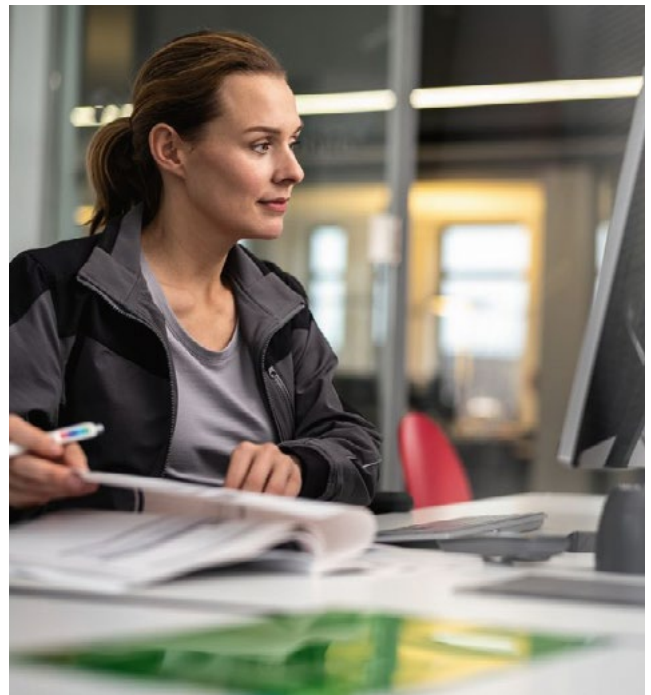

Más servicios Junkers Bosch para el profesional



HomeCom Pro:

Nuevo concepto de contratos de mantenimiento con acceso remoto a la instalación a través de los Servicios Técnicos Oficiales de Junkers Bosch. Posible en instalaciones con calderas controladas por el control CT 200 y bombas de calor con conectividad.



Documentación:

Folletos técnicos, comerciales, guías de producto, etc... disponible en www.aula.boschtermotecnia.es y en www.academia.boschtermotecnia.es



Línea de Soporte Técnico al Profesional:

A través de nuestro Servicio Telefónico de Soporte Técnico al Profesional 902 41 00 14.



Easy Pro:

Aplicación móvil para smartphone con ayuda especializada en el momento de la instalación.



Servicio post-venta: 911 759 092.

Herramientas de apoyo en la implementación de la directiva ErP en www.junkers-bosch.es en el acceso profesional.



Software ErP Pro Tool:

Identificar y calcular etiquetas de sistema.



Base de datos de documentación técnica,

donde se podrán descargar las etiquetas y toda la información relacionada con la nueva directiva ErP.



Simulador de producto, que permite al usuario la comparación de tecnologías para elegir la opción que más le convenga.

Cómo contactar con nosotros

Aviso de averías

T: 91 175 90 92

E: asistencia-tecnica.boschtermotecnia@es.bosch.com

Información general para el usuario final

T: 902 100 724 – 91 175 90 92

E: atencion-clientes.boschtermotecnia@es.bosch.com

Soporte técnico al profesional

T: 902 410 014

E: soporte.boschtermotecnia@es.bosch.com

Junkers Bosch plus **Club Junkers Bosch plus**

Si aún no eres socio de nuestro exclusivo club para profesionales, date de alta en: www.junkersboschplus.es

Robert Bosch España, S.L.U.

Bosch Termotecnia

Calle de los Hermanos García Noblejas, 19

28037 Madrid

www.junkers-bosch.es

Junkers Bosch no asume ninguna responsabilidad en los posibles errores contenidos en este catálogo, reservándose el derecho a realizar las modificaciones que considere oportunas, en cualquier momento y sin previo aviso, por razones comerciales o técnicas. Este catálogo solo constituye una información orientativa de la oferta de productos Junkers Bosch, con lo que la contratación de su suministro queda sometida a la expresa confirmación por parte de Junkers Bosch de la disponibilidad de los productos. Asimismo dichos productos están sujetos a modificaciones comerciales o técnicas que Junkers Bosch pueda considerar convenientes, con lo que su compra igualmente se somete a la previa confirmación de dichas modificaciones. Las fotos de productos publicadas en este catálogo pueden llevar instalados accesorios opcionales.